

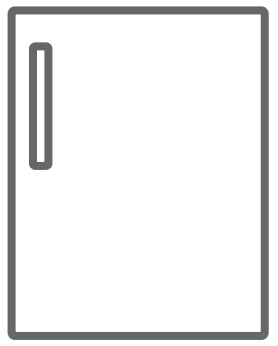

ROMO

CZ Chladnička / Návod k obsluze

SK Chladnička / Návod na obsluhu



RT2128W





V zájmu vaší bezpečnosti a správného používání si před instalací a prvním použitím spotřebiče pečlivě přečtěte tento návod k použití, včetně jeho pokynů a upozornění. Aby se předešlo zbytečným chybám a nehodám, je důležité zajistit, aby všechny osoby používající spotřebič byly důkladně seznámeny s jeho obsluhou a bezpečnostními prvky. Tento návod si uschovejte a ujistěte se, že zůstane u spotřebiče v případě jeho přemístění nebo prodeje, aby všichni, kteří jej budou po dobu jeho životnosti používat, byli řádně informováni o používání a bezpečnosti spotřebiče. V zájmu bezpečnosti života a majetku dodržujte pokyny uvedené v tomto návodu k použití, protože výrobce neodpovídá za škody způsobené opomenutím.

Bezpečnost dětí a zranitelných osob

- Tento spotřebič mohou používat děti od 8 let a starší a osoby se sníženými fyzickými, smyslovými nebo duševními schopnostmi nebo s nedostatkem zkušeností a znalostí, pokud byly poučeny o bezpečném používání spotřebiče a rozumí souvisejícím nebezpečím.
- Tento spotřebič mohou nakládat a vykládat děti ve věku od 3 do 8 let.
- Děti by měly být pod dohledem, aby si se spotřebičem nehrály.
- Čištění a uživatelskou údržbu nesmí provádět děti, pokud nejsou starší 8 let a nejsou pod dohledem.
- Všechny obaly uchovávejte v dostatečné vzdálenosti od dětí. Hrozí nebezpečí udušení.

- Pokud spotřebič vyřazujete, vytáhněte zástrčku ze zásuvky, odřízněte přívodní kabel (co nejbližší spotřebiči) a odstraňte dveřka, abyste zabránili dětem si s vyřazeným spotřebičem hrát a utrpět úraz elektrickým proudem nebo možnost se do něj zavřít.
- Pokud má tento spotřebič s magnetickým těsněním dveří nahradit starší spotřebič s pružinovým zámkem (západkou) na dveřích nebo víku, ujistěte se, že je tento pružinový zámek nepoužitelný před vyřazením starého spotřebiče. Zabráníte tak tomu, aby se stal smrtící pastí pro dítě.

Obecná bezpečnost

-  **POZOR!** Udržujte větrací otvory ve skříni spotřebiče nebo ve vestavěné konstrukci bez překážek.
-  **POZOR!** Nepoužívejte jiná mechanická zařízení nebo jiné prostředky k urychlení procesu odmrazování než ty, které doporučuje výrobce.
-  **POZOR!** Nepoškozujte chladicí okruh.
-  **POZOR !** Nepoužívejte jiné elektrické spotřebiče (např. výrobníky zmrzliny) uvnitř chladicích zařízení, pokud nejsou k tomuto účelu schváleny výrobcem.
-  **POZOR!** Nedotýkejte se žárovky, pokud má byla zapnutá po dlouhou dobu, protože by mohla být velmi horká.

1) Pokud je v chladničce světlo.

 **POZOR!** Při umístování spotřebiče dbejte na to, aby nedošlo k zachycení nebo poškození přívodního kabelu.

 **POZOR!** Na zadní straně spotřebiče neumísťujte více přenosných zásuvek nebo přenosných zdrojů energie.

- V tomto spotřebiči neskladujte výbušné látky, jako jsou aerosolové nádoby s hořlavým hnacím plynem.
- V chladicím okruhu spotřebiče je obsaženo chladivo izobutan (R-600a), což je zemní plyn ekologický příznivý, který je však hořlavý.
- Při přepravě a instalaci spotřebiče dbejte na to, aby nedošlo k poškození žádné z komponent chladicího okruhu.
 - vyhněte se otevřenému ohni a zdrojům vznícení
 - důkladně větrejte místnost, ve které je spotřebič umístěn.
- Je nebezpečné měnit specifikace nebo jakkoli upravovat tento výrobek. Jakékoli poškození kabelu může způsobit zkrat, požár a/nebo úraz elektrickým proudem.
- Tento spotřebič je určen k použití v domácnosti a podobných aplikacích, jako jsou např.
 - kuchyňské prostory pro zaměstnance v obchodech, kancelářích a jiných pracovních prostředích;
 - na farmách a u klientů v hotelech, motelech a dalších rezidenčních zařízeních;
 - prostředí typu penzion;
 - stravování a podobné nemaloobchodní zařízení.

 **POZOR!** Veškeré elektrické součásti (zástrčku, napájecí kabel, kompr esor atd.) mu sí vyměnit certifikovaný servisní pracovník nebo kvalifikovaný servisní personál.

 **POZOR!** Žárovka dodávaná s tímto spotřebičem je "žárovka pro speciální použití" použitelná pouze s dodaným spotřebičem. Tato "žárovka pro zvláštní použití" není použitelná pro osvětlení v domácnosti. ¹⁾

- Napájecí kabel se nesmí prodlužovat.
- Ujistěte se, že zástrčka není přimáčknutá nebo poškozená zadní stranou spotřebiče. Zmáčknutá nebo poškozená zástrčka se může přehřát a způsobit požár.
- Ujistěte se, že síťová zástrčka spotřebiče je přístupná.
- Netahejte za síťový kabel.
- Pokud je zásuvka uvolněná, nezasouvejte zástrčku do zásuvky. Hrozí nebezpečí úrazu elektrickým proudem nebo požáru.
- Spotřebič nesmíte provozovat bez světla.
- Tento spotřebič je těžký. Při jeho přenášení je třeba dbát zvýšené opatrnosti.
- Nevyjímejte ani se nedotýkejte předmětů z mrazicího oddílu, pokud máte vlhké/mokrý ruce, protože by mohlo dojít k odřeninám pokožky nebo k popálení mrazem.
- Spotřebič nevystavujte dlouhodobě přímému slunečnímu záření.

Denní použití

- Na plastové části spotřebiče neumísťujte horké předměty.
- Nepokládejte potraviny přímo na zadní stěnu.

¹⁾ Pokud je v chladničce světle.

- Zmrazené potraviny se nesmí po rozmrazení znovu zmrazovat.)¹
- Balené zmrazené potraviny skladujte v souladu s pokyny výrobce zmrazených potravin."
- Měla by se důsledně dodržovat doporučení výrobce pro skladování spotřebičů. Viz příslušné pokyny.
- Do mrazicího prostoru neukládejte sycené nebo perlivé nápoje, protože na nádobu vzniká tlak, který může způsobit její explozi a následné poškození spotřebiče."
- Zmrazené potraviny mohou způsobit popáleniny mrazem, pokud se konzumují přímo ze spotřebiče."
- Aby nedošlo ke kontaminaci potravin, dodržujte následující pokyny.
- Dlouhodobé otevírání dvířek může způsobit výrazné zvýšení teploty v oddílech spotřebiče.
- Pravidelně čistěte povrchy, které mohou přijít do styku s potravinami, a přístupné odtokové systémy.
- Vyčistěte nádrže na vodu, pokud nebyly 48 hodin používány; propláchněte vodovodní systém napojený na vodovod, pokud se voda nečerpala 5 dní.
- Syrové maso a ryby skladujte ve vhodných nádobách v chladničce tak, aby se nedostaly do kontaktu s jinými potravinami nebo na ně nekapaly.
- Dvuhvězdičkové přihrádky na mražené potraviny (pokud jsou ve spotřebiči k dispozici) jsou vhodné pro skladování předem zmrazených potravin, skladování nebo výrobu zmrzliny a výrobu kostek ledu.

1) Pokud je k dispozici mrazicí oddíl.

2) Pokud je k dispozici přihrádka na čerstvé potraviny.

- Příhrádky s jednou, dvěma a třemi hvězdičkami (pokud jsou ve spotřebiči uvedeny) nejsou vhodné pro zmrazování čerstvých potravin.
- Pokud je spotřebič ponechán delší dobu prázdný, vypněte jej, odmrazte, vyčistěte, vysušte a nechte dvířka otevřená, aby se ve spotřebiči nevytvořila plíseň.

Péče a čištění

- Před údržbou spotřebič vypněte a odpojte síťovou zástrčku ze zásuvky.
- Spotřebič nečistěte kovovými předměty.
- K odstraňování námrazy ze spotřebiče nepoužívejte ostré předměty. Používejte plastovou škrabku.
- Pravidelně kontrolujte odtok vody v chladničce, zda není zmrazený. V případě potřeby odtok vyčistěte. Pokud je odtok ucpaný, voda se shromažďuje ve spodní části spotřebiče.²⁾

Instalace

Důležité! Při elektrickém připojení pečlivě dodržujte pokyny uvedené v konkrétních odstavcích.

- Spotřebič vybalte a zkontrolujte, zda není poškozený. Pokud je spotřebič poškozený, nepřipojujte jej. Případné poškození neprodleně nahlase v místě, kde jste jej zakoupili. V takovém případě si ponechte obal.

 **POZOR!** Během používání, servisu a likvidaci spotřebiče, věnujte pozornost symbolu který je umístěn na zadní straně spotřebiče (zadní panel nebo kompresor) a má žlutou nebo oranžovou barvu. Je to výstražný symbol rizika požáru. Jsou zde hořlavé materiály v chladicích potrubích a kompresoru. Při používání, obsluze a likvidaci udržujte v dostatečné vzdálenosti od zdroje ohně.



1) Pokud je k dispozici mrazicí oddíl.

2) Pokud je k dispozici příhrádka na čerstvé potraviny.

- Před připojením spotřebiče je vhodné počkat alespoň čtyři hodiny, aby se olej vrátil zpět do kompresoru.
- Kolem spotřebiče by měla být dostatečná cirkulace vzduchu, jejíž nedostatek vede k přehřívání. Abyste dosáhli dostatečného větrání, postupujte podle pokynů příslušných pro instalaci.
- Distanční prvky výrobku by měly být opřené o stěnu, aby se zabránilo dotyku nebo zachycení teplých částí (kompresor, kondenzátor) abyste zabránili případnému popálení.
- Spotřebič nesmí být umístěn v blízkosti radiátorů nebo sporáků.
- Po instalaci spotřebiče se ujistěte, že je síťová zástrčka přístupná.

Servis

- Veškeré elektrikářské práce potřebné k údržbě spotřebiče by měl provádět kvalifikovaný elektrikář nebo kompetentní osoba.
- Tento výrobek musí být servisován v autorizovaném servisním středisku a musí být použity pouze originální náhradní díly.

Úspora energie

- Do spotřebiče nevkládejte horké potraviny;
- Nebalte potraviny těsně vedle sebe, protože to brání cirkulaci vzduchu;
- Dbejte na to, aby se potraviny nedotýkaly zadní části přihrádky (přihrádek);

- Pokud vypadne elektřina, neotvírejte dveře;
- Neotvírejte často dveře;
- Nenechávejte dveře otevřené příliš dlouho;
- Nenastavujte termostat na příliš nízké teploty;
- Veškeré příslušenství, jako jsou zásuvky, police, přihrádky ve dveřích, by měly být ponechány na původním umístění pro nižší spotřebu energie.

Ochrana životního prostředí

Tento spotřebič neobsahuje plyny, které by mohly poškodit ozónovou vrstvu, a to ani v chladicím okruhu, ani v izolačních materiálech. Spotřebič se nesmí vyhazovat společně s městským odpadem a smetím. Izolační pěna obsahuje hořlavé plyny: spotřebič musí být zlikvidován v souladu s předpisy pro spotřebiče, které získáte od místních úřadů. Zabraňte poškození chladicí jednotky, zejména výměníku tepla.

Obalové materiály

Materiály použité na tomto spotřebiči označené symbolem  jsou recyklovatelné.

Likvidace spotřebiče

Symbol na výrobku nebo na jeho obalu označuje, že s tímto



výrobkem nelze nakládat jako s domovním odpadem. Místo toho by měl být odevzdán na příslušném sběrném místě recyklace elektrických a elektronických zařízení. Správnou likvidací tohoto výrobku pomůžete zabránit možným negativním důsledkům pro životní

prostředí a lidské zdraví, které by jinak mohly být způsobeny nevhodným nakládáním s tímto výrobkem. Podrobnější informace o recyklaci tohoto výrobku získáte na místním úřadě, ve službě pro likvidaci domovního odpadu nebo v obchodě, kde jste výrobek zakoupili produkt.

Přehled

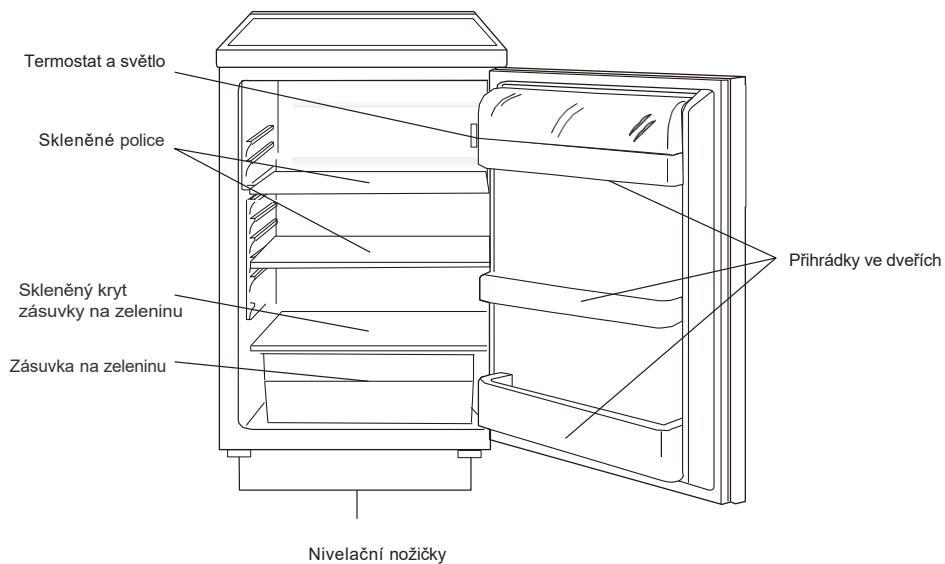

Tento obrázek slouží pouze jako ilustrační, spotřebič se může lišit.

Změna směru otevírání dveří

Potřebný nástroj: křížový šroubovák, plochý šroubovák, šestihranný klíč.

- Ujistěte se, že je přístroj odpojený od sítě a prázdný.
- Chcete-li dvířka sejmout, je nutné přístroj naklonit dozadu. Jednotku byste měli opřít o něco pevného, aby při zpětném otevírání dvířek nesklouzla.
- Všechny demontované díly je třeba uložit pro opětovnou montáž dveří.
- Přístroj nepokládejte naplocho, mohlo by dojít k poškození chladicího systému.
- Při montáži je lepší, aby jednotku obsluhovaly 2 osoby.

1. Odstraňte dva šrouby na zadní straně horního krytu.

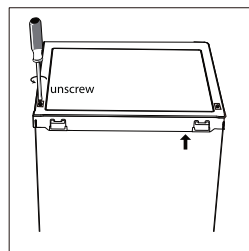

2. Sejměte horní kryt a odložte jej stranou.

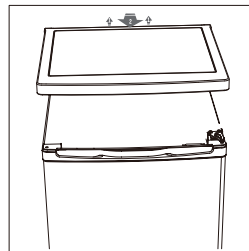

3. Odšroubujte horní závěs, vyjměte dvířka a položte je na měkkou podložku, aby se nepoškrábala.

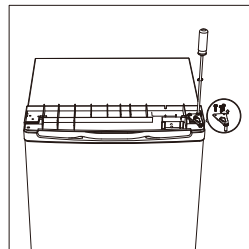

4. Odšroubujte spodní závěs. Poté sejměte nastavitelné nožičky z obou stran.

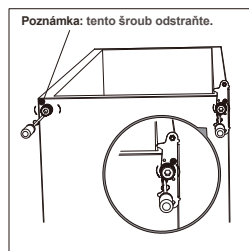

Změna směru otevírání dveří

5. Odšroubujte a vyjměte čep spodního závěsu a zašroubujte čep z opačné strany.

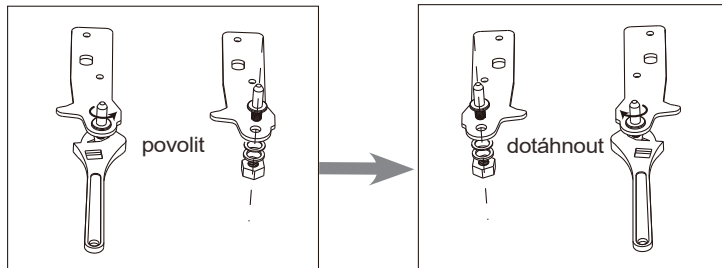

6. Opětovně namontujte spodní závěs s čepem. Vyměňte obě nastavitelné nožičky.

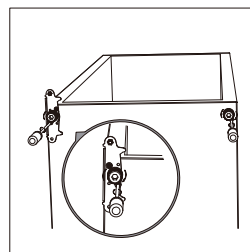

7. Nasadte dvířka zpět. Před konečným dotažením horního závěsu se ujistěte, že jsou dveře vodorovně a svisle vyrovnány tak, aby těsnění přiléhalo na všech stranách.

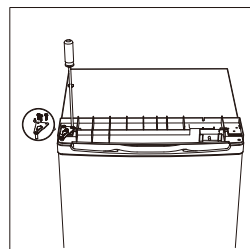

8. Nasadte horní kryt a připevněte jej 2 šrouby na zadní straně.

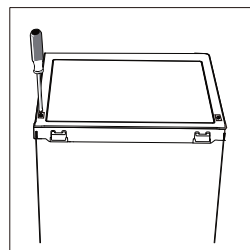

9. Sejměte těsnění dveří chladničky, mrazničky a po otočení je nasadte.

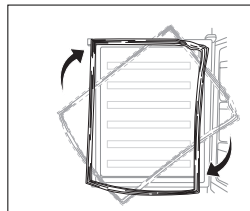

Instalace

Instalace vnějšího madla dveří (pokud je madlo k dispozici)

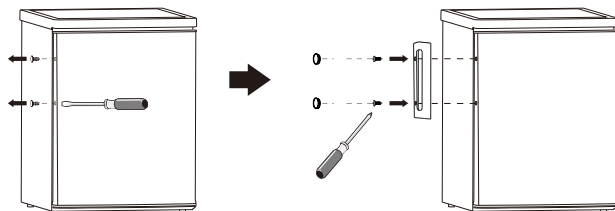

Požadavky na prostor

Udržujte dostatečně prostor pro otevření dveří.

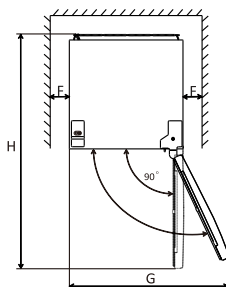
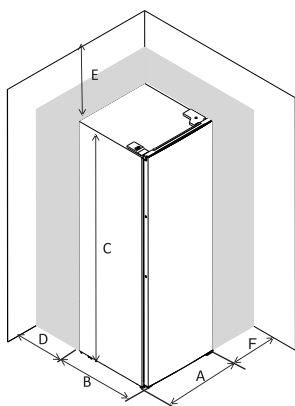

A	550
B	580
C	850
D	min=50
E	min=50
F	min=50
G	1100
H	1130

Vyrovnaní jednotky

Za tímto účelem nastavte dvě nivelační nožičky v přední části přístroje.

Pokud zařízení není ve vodorovné poloze, dveře a magnetické těsnění nejsou správně vyrovnány.

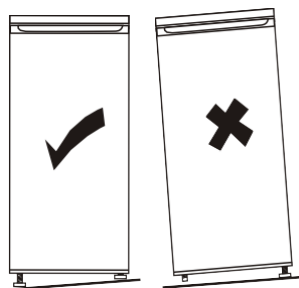
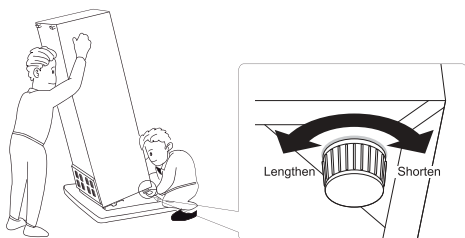

Instalace

Umístění

Tento spotřebič instalujte na místě, kde okolní teplota odpovídá klimatické třídě uvedeně na typovém štítku spotřebiče:

Pro chladicí zařízení s klimatickou třídou:

- subnormální: tento chladicí přístroj je určen pro použití při teplotách okolí od 10°C do 32°C; (SN)
- normální: tento chladicí přístroj je určen pro použití při teplotách okolí od 16°C do 32°C; (N)
- subtropická: tento chladicí přístroj je určen k použití při teplotách okolí od 16°C do 38°C; (ST)
- tropická: tento chladicí přístroj je určen pro použití při teplotách okolí od 16°C do 43°C; (T)

Umístění

Spotřebič by měl být instalován v dostatečné vzdálenosti od zdrojů tepla, jako jsou radiátory, kotle, přímé sluneční světlo apod. Zajistěte volnou cirkulaci vzduchu kolem zadní části skříň. Aby byl zajištěn co nejlepší výkon, pokud je spotřebič umístěn pod převislou nástěnnou skříňkou, musí být minimální vzdálenost mezi horní částí chladničky a nástěnnou skříňkou alespoň 50 mm. V ideálním případě by však spotřebič neměl být umístěn pod převislými nástěnnými jednotkami. Přesné vyrovnání zajišťuje jedna nebo více nastavitelných nožiček na dně skříňky chladničky.

Tento chladicí spotřebič není určen k použití jako vestavný spotřebič;



Pozor! Spotřebič musí být možné odpojit od elektrické sítě; zástrčka proto musí být po instalaci snadno přístupná.

Elektrické připojení

Před zapojením se ujistěte, že napětí a frekvence uvedené na typovém štítku odpovídají vaší domácí elektrické síti. Spotřebič musí být uzemněn. Zástrčka napájecího kabelu je za tímto účelem opatřena kontaktem. Pokud není domácí zásuvka uzemněná, připojte spotřebič k samostatnému uzemnění v souladu s platnými předpisy a poraďte se s kvalifikovaným elektrikářem.

Výrobce odmítá veškerou odpovědnost, pokud nejsou dodržena výše uvedená bezpečnostní opatření. Tento spotřebič je v souladu se směrnicemi E.E.C.

Denní použití

Doporučení pro nastavení teploty

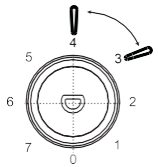
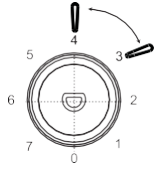
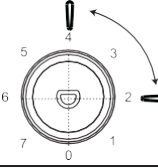
Doporučení pro nastavení teploty		
Teplota prostředí	Mrazicí oddíl	Chladicí oddíl
Léto	/	
		Nastavení na 3~4
Normální	/	
		Nastavení na 3~4
Zima	/	
		Nastavení na 2~4

- Výše uvedené informace poskytují uživatelům doporučení pro nastavení teploty.

Vliv na skladování potravin

- Při doporučeném nastavení je nejlepší doba skladování v chladničce maximálně 3 dny.
- Při jiných nastaveních se může nejlepší doba skladování zkrátit.

Denní použití

Denní použití

Umístěte potraviny do různých přihrádek podle níže uvedené tabulky.

Přihrádka chladničky	Typ potraviny
Dveře nebo přihrádka prostoru chladničky	<ul style="list-style-type: none">• Potraviny s přírodními konzervačními látkami, jako jsou džemy, šťávy, nápoje, koření.• Neskladujte potraviny podléhající rychlé zkáze.
Zásuvka Crisper (zásuvka na zeleninu)	<ul style="list-style-type: none">• Ovoce, bylinky a zeleninu ukládejte do přihrádky na zeleninu odděleně.• Neskladujte banány, cibuli, brambory a česnek v nádobách.
Polička v chladničce – uprostřed	<ul style="list-style-type: none">• Mléčné výrobky, vejce.
Polička v chladničce – horní část	<ul style="list-style-type: none">• Potraviny, které není třeba vařit, jako jsou potraviny připravené k jídlu, lahůdky, zbytky jídel.

Denní použití

První použití

Čištění interiéru

Před prvním použitím spotřebiče omyjte vnitřní prostor a veškeré vnitřní příslušenství vlažnou vodou s trochou neutrálního mýdla, abyste odstranili typický zápach zcela nového výrobku, a poté jej důkladně osušte.

Důležité! Nepoužívejte čisticí prostředky ani brusné prášky, protože by poškodily povrchovou úpravu.

Nastavení teploty

- Zapojte spotřebič. Vnitřní teplota je řízena termostatem. K dispozici je 8 nastavení. 1 je nejteplejší nastavení a 7 je nejchladnější nastavení a O je vypnutí spotřebiče.
- Spotřebič nemusí pracovat při správné teplotě, pokud je v obzvláště horkém prostředí nebo pokud často otevíráte dvířka.
- Tento chladicí přístroj není vhodný pro zmrazování potravin.

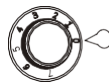

Příslušenství

Pohyblivé police

Stěny chladničky jsou opatřeny řadou pojezdů, tak aby bylo možné police libovolně umístit.

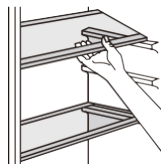

Umístění přihrádek dveří

Přihrádky dveří mohou být umístěny v různých výškách, aby bylo možné skladovat různě velké balíčky potravin. Při těchto úpravách postupujte následovně: postupně táhnete přihrádku ve směru šípek, dokud se neuvolní, a poté ji podle potřeby přemístíte.

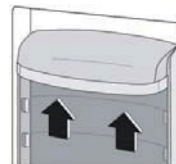

Užitečné rady a tipy

Rady pro chlazení čerstvých potravin

Pro dosažení nejlepšího výkonu:

- V chladničce neskladujte teplé potraviny ani odpařující se tekutiny.
- Potraviny přikryjte nebo zabalte, zejména pokud mají výraznou chuť.

Rady pro chlazení

Užitečné rady:

- Maso (všechny druhy): zabalte do polyetylenových sáčků a umístěte na skleněné police nad zásuvkou na zeleninu.
- Z bezpečnostních důvodů skladujte tímto způsobem pouze jeden nebo maximálně dva dny.
- Vařené potraviny, studené pokrmy atd.: měly by být zakryté a mohou být umístěny na libovolné polici.
- Ovoce a zelenina: měly by být důkladně očištěny a uloženy do speciálních zásuvek.
- Máslo a sýr: měly by být uloženy ve speciálních vzduchotěsných nádobách nebo zabaleny do hliníkové fólie či polyetylenových sáčků, aby se vyloučilo co nejvíce vzduchu.
- Lahve na mléko: měly by mít uzávěr a měly by být uloženy na přihrádkách ve dvířkách.
- Banány, brambory, cibule a česnek, pokud nejsou zabalené, se nesmí uchovávat v chladničce.

Denní použití

Čištění

Vnitřní prostor spotřebiče včetně vnitřního příslušenství by se měl z hygienických důvodů pravidelně čistit.



Pozor! Během čištění nesmí být spotřebič připojen k elektrické síti. Hrozí nebezpečí úrazu elektrickým proudem! Před čištěním spotřebič vypněte a vytáhněte zástrčku ze sítě nebo vypněte jistič nebo pojistku. Spotřebič nikdy nečistěte parním čističem. V elektrických součástech by se mohla hromadit vlhkost, nebezpečí úrazu elektrickým proudem. Horké páry mohou vést k poškození plastových dílů. Spotřebič musí být před opětovným uvedením do provozu suchý.

Důležité! Éterické oleje a organická rozpouštědla mohou napadnout plastové díly, např. citronová šťáva nebo šťáva z pomerančové kůry, kyselina máselná, čisticí prostředky obsahující kyselinu octovou.

- Nedovolte, aby se tyto látky dostaly do kontaktu s částmi spotřebiče.
- **Nepoužívejte žádné abrazivní čisticí prostředky**
- Vymějte potraviny z mrazničky. Skladujte je na chladném místě, dobře zakryté.
- Vypněte spotřebič a vytáhněte zástrčku ze zásuvky, případně vypněte jistič nebo pojistku.
- Spotřebič a vnitřní příslušenství čistěte hadříkem a vlažnou vodou. Po vyčištění otřete čerstvou vodou a otřete do sucha.
- Jakmile je vše suché, uveďte spotřebič zpět do provozu.

Denní použití

Řešení problémů



Pozor! Před odstraňováním závad odpojte napájení. Pouze kvalifikovaný elektrikář!
Odstraňování závad, které nejsou uvedeny v této příručce, musí provádět kompetentní osoba.

Důležité! Při běžném používání se ozývají zvuky (kompresor, cirkulace chladiva).

Problém	Možná příčina	Řešení
Spotřebič nefunguje	Ovládač regulace teploty je nastaven na číslo "0".	Nastavením termostatu na jiné číslo spotřebič zapnete.
	Síťová zástrčka není zapojena nebo je uvolněná.	Zasuňte síťovou zástrčku.
	Pojistka se přepálila nebo je vadná.	Zkontrolujte pojistku, případně ji vyměňte.
	Zásuvka je vadná.	Poruchy sítě musí být opraveny elektrikářem.
Jídlo je příliš teplé.	Teplota není správně nastavena.	Podívejte se do části Počáteční nastavení teploty.
	Dveře byly delší dobu otevřené.	Otevřete dveře jen po nezbytné nutnou dobu
	Během posledních 24 hodin bylo do spotřebiče vloženo velké množství teplých potravin.	Dočasně nastavte regulaci teploty na nižší teplotu.
	Spotřebič je v blízkosti tepelného zdroje.	Podívejte se do sekce umístění, instalace.
Spotřebič příliš chladí	Teplota je nastavena příliš nízkou.	Dočasně nastavte teplotu na teplejší nastavení.
Neobvyklé zvuky	Spotřebič není v rovině.	Znovu nastavte nožičky.
	Spotřebič se dotýká stěny nebo jiných předmětů.	Spotřebič mírně posuňte.
	Součástka, např. trubka, na zadní straně spotřebiče se dotýká jiné části spotřebiče nebo stěny.	V případě potřeby součástku opatrně ohněte.
Voda na podlaze	Otvor pro vypouštění vody je ucpaný.	Viz část Čištění a péče.
Boční panely jsou horké.	Je to normální. Části pro výměnu tepla jsou na bocích.	Vezměte si rukavice, abyste se mohli dotýkat stran.

Pokud se porucha znovu projeví, kontaktujte servisní středisko.

TECHNICKÝ LIST K NAŘÍZENÍ O ENERGETICKÝCH ŠTÍTCÍCH: 2019/2016/EU

Informační list výrobku podle nařízení EU č. 2019/2016 Energetický štítek chladicích spotřebičů naleznete pod adresou URL nebo QR kódem uvedeným na energetickém štítku.

<https://eprel.ec.europa.eu/qr/1858836>

VÝJIMKY ZE ZÁRUKY:

Záruka se nevztahuje na opotřebitelné části výrobku, ani na problémy nebo poškození vzniklé v důsledku:

- (1) povrchového poškození způsobené běžným opotřebením výrobku;
- (2) závady nebo poškození způsobené stykem výrobku s potravinami nebo tekutinami a korozí způsobenou rzí nebo přítomností hmyzu;
- (3) jakoukoli nehodu, zneužití, nesprávné použití, neoprávněnou úpravu, demontáž nebo opravu;
- (4) jakoukoli nesprávnou údržbu, použití v rozporu s pokyny k výrobku nebo připojení k nesprávnému napětí;
- (5) jakékoli použití příslušenství, které nebylo dodáno nebo schváleno výrobcem.

Záruka zaniká, pokud je odstraněn výrobní štítek a/nebo sériové číslo výrobku.

Záruka na výrobek a náhradní díly

Podle záručních podmínek výrobce platných pro dané místo je využití zákaznického servisu bezplatné. Minimální záruční doba (záruka výrobce pro soukromé spotřebitele) v Evropském hospodářském prostoru je 2 roky v závislosti na záručních podmínkách platných pro danou lokalitu.

Záruční podmínky nemají vliv na jiná práva nebo nároky, které vám mohou vzniknout podle místních zákonů.

Podrobné informace o záruční době a záručních podmínkách ve vaší zemi vám poskytne zákaznický servis, váš prodejce nebo naše webové stránky. Originální náhradní díly funkční podle příslušné směrnice o ekodesignu lze získat v zákaznickém servisu po dobu nejméně 4 let od data uvedení vašeho zařízení na trh v evropském hospodářství.

Poprodejní servis

Náhradní díly a příslušenství

Náhradní díly a příslušenství pro váš přístroj jsou k dispozici na našich specializovaných stránkách. Při objednávání dílů uveďte model svého zařízení.





V záujme vašej bezpečnosti a správneho používania si pred inštaláciou a prvým použitím spotrebiča starostlivo prečítajte tento návod na použitie, vrátane jeho pokynov a upozornení. Aby sa predišlo zbytočným chybám a nehodám, je dôležité zaistiť, aby všetky osoby používajúce spotrebič boli dôkladne oboznámené s jeho obsluhou a bezpečnostnými prvkami. Tento návod si uschovajte a uistite sa, že zostane pri spotrebiči v prípade jeho premiestnenia alebo predaja, aby všetci, ktorí ho budú počas jeho životnosti používať, boli riadne informovaní o používaní a bezpečnosti spotrebiča. V záujmu bezpečnosti života a majetku dodržujte pokyny uvedené v tomto návode na použitie, pretože výrobca nezodpovedá za škody spôsobené opomenutím.

Bezpečnosť detí a zraniteľných osôb

- Tento spotrebič môžu používať deti od 8 rokov a staršie a osoby so zníženými fyzickými, zmyslovými alebo duševnými schopnosťami alebo s nedostatkom skúseností a znalostí, ak boli poučené o bezpečnom používaní spotrebiča a rozumejú súvisiacim nebezpečenstvám.
- Tento spotrebič môžu nakladať a vykladať deti vo veku od 3 do 8 rokov.
- Deti by mali byť pod dohľadom, aby si sa spotrebičom nehrali.
- Čistenie a užívateľskú údržbu nesmú vykonávať deti, pokiaľ nie sú staršie 8 rokov a nie sú pod dohľadom.
- Všetky obaly uchovávajte v dostatočnej vzdialenosti od detí. Hrozí nebezpečenstvo udusenía.

- Pokiaľ spotrebič vyradíte, vytiahnite zástrčku zo zásuvky, odrežte prívodný kábel (čo najbližšie spotrebiču) a odstráňte dvierka, aby ste zabránili deťom sa s vyradeným spotrebičom hrať a utpieť úraz elektrickým prúdom alebo možnosť sa do neho zavrieť.
- Ak má tento spotrebič s magnetickým tesnením dverí nahradiť starší spotrebič s pružinovým zámkom (západkou) na dverách alebo veku, uistite sa, že je tento pružinový zámok nepoužiteľný pred vyradením starého spotrebiča. Zabráňte tak tomu, aby sa stal smrtiacou pascou pre dieťa.

Všeobecná bezpečnosť

-  **POZOR!** Udržujte vetracie otvory vo skrini spotrebiča alebo vo vstavanej konštrukcii bez prekážok.
-  **POZOR!** Nepoužívajte iná mechanická zariadenia alebo iné prostriedky na urýchlenie procesu odmrazovania ako tie, ktoré odporúča výrobca.
-  **POZOR!** Nepoškodzujte chladiaci okruh.
-  **POZOR!** Nepoužívajte iné elektrické spotrebiče (napr. výrobníky zmrzliny) vo vnútri chladiacich zariadení, pokiaľ nie sú na tento účel schválené výrobcom.
-  **POZOR!** Nedotýkajte sa žiarovky, ak má bola zapnutá po dlhú dobu, pretože by mohla byť veľmi horúca.

1) Ak je v chladničke svetlo.

 **POZOR!** Pri umiestňovaní spotrebiča dbajte na to, aby nedošlo k zachyteniu alebo poškodeniu prírodného kábla.

 **POZOR!** Na zadnej strane spotrebiča neumiestňujte viac prenosných zásuviek alebo prenosných zdrojov energie.

- V tomto spotrebiči neskladujte výbušné látky, ako sú aerosólové nádoby s horľavým hnacím plynom.
- V chladiacom okruhu spotrebiča je obsiahnuté chladivo izobután (R- 600a), čo je zemný plyn ekologický priaznivý, ktorý je však horľavý.
- Pri preprave a inštalácii spotrebiča dbajte na to, aby nedošlo k poškodeniu žiadneho z komponentov chladiaceho okruhu.
 - vyhnite sa otvorenému ohňu a zdrojom vznietenia
 - dôkladne vetrajte miestnosť, vo ktoré je spotrebič umiestnený.
- Je nebezpečné meniť špecifikácie alebo akokoľvek upravovať tento výrobok. Akékoľvek poškodenie kábla môže spôsobiť skrat, požiar a/alebo úraz elektrickým prúdom.
- Tento spotrebič je určený k použitiu v domácnosti a podobných aplikáciách, ako sú napr.
 - kuchynské priestory pre zamestnancov v obchodoch, kanceláriách a iných pracovných prostrediach;
 - na farmách a u klientov v hoteloch, motelloch a ďalších rezidenčných zariadeniach;
 - prostredie typu penzión;
 - stravovanie a podobné nemaloobchodné zariadenia.

 **POZOR!** Všetky elektrické súčasti (zástrčku, napájací kábel, kompresor atď.) musí vymeniť certifikovaný servisný pracovník alebo kvalifikovaný servisný personál.

 **POZOR!** Žiarovka dodávaná s týmto spotrebičom je "žiarovka pre špeciálna použitie" použiteľná iba s dodaným spotrebičom. Táto "žiarovka pre zvláštne použitie" nie je použiteľná pre osvetlenie v domácnosti. ¹⁾

- Napájací kábel sa nesmie predlžovať.
- Uistite sa, že zástrčka nie je pritlačená alebo poškodená zadnou stranou spotrebiča. Stlačená alebo poškodená zástrčka sa môže prehriať a spôsobiť požiar.
- Uistite sa, že sieťová zástrčka spotrebiča je prístupná.
- Neťahajte za sieťový kábel.
- Pokiaľ je zásuvka uvoľnená, nezasúvajte zástrčku do zásuvky. Hrozí nebezpečenstvo úrazu elektrickým prúdom alebo požiaru.
- Spotrebič nesmiete prevádzkovať bez svetlá.
- Tento spotrebič je ťažký. Pri jeho prenášaní je potrebné dbať na zvýšené opatrnosti.
- Nevyberajte ani sa nedotýkajte predmetov z mraziaceho oddielu, pokiaľ máte vlhké/mokrú ruku, pretože by mohlo dôjsť k odreninám pokožky alebo k popáleniu mrazom.
- Spotrebič nevystavujte dlhodobo priamemu slnečnému žiareniu.

Denné použitie

- Na plastové časti spotrebiča neumiestňujte horúce predmety.
- Nekladte potraviny priamo na zadnú stenu.

1) Ak je v chladničke svetlo.

- Mrazené potraviny sa nesmie po rozmrazení znova zmrazovať. ¹⁾
- Balené mrazené potraviny skladujte v súlade s pokyny výrobcu mrazených potravín."
- Mala by sa dôsledne dodržiavať odporúčanie výrobcu pre skladovanie spotrebičov. Pozri príslušné pokyny.
- Do mraziaceho priestoru neukladajte sýtené alebo perlivé nápoje, pretože na nádobu vzniká tlak, ktorý môže spôsobiť jej explóziu a následné poškodenie spotrebiča."
- Mrazené potraviny môžu spôsobiť popáleniny mrazom, ak sa konzumujú priamo zo spotrebiča."
- Aby nedošlo ku kontaminácii potravín, dodržujte nasledujúce pokyny.
- Dlhodobé otváranie dvierok môže spôsobiť výrazné zvýšenie teploty v oddieloch spotrebiča.
- Pravidelne čistite povrchy, ktoré môžu prísť do styku s potravinami, a prístupné odtokové systémy.
- Vyčistite nádrže na vodu, ak neboli 48 hodín používané; prepláchnite vodovodný systém napojený na vodovod, ak sa voda nečerpala 5 dní.
- Surové mäso a ryby skladujte vo vhodných nádobách v chladničke tak, aby sa nedostali do kontaktu s inými potravinami alebo na ne nekvapali.
- Dvojhviezdičkové priehradky na mrazené potraviny (ak sú v spotrebiči k dispozícii) sú vhodné na skladovanie vopred mrazených potravín, skladovaniu alebo výrobu zmrzliny a výrobu kociek ľadu.

1) Ak je k dispozícii mraziaci oddiel.

2) Pokiaľ je k dispozícii priehradka na čerstvé potraviny.

- Priehradky s raz, dvoma a tromi hviezdčkami (ak sú v spotrebiči uvedené) nie sú vhodné na zmrazovanie čerstvých potravín.
- Ak je spotrebič ponechaný dlhšia dobu prázdny, vypnite ho, odmrázte, vyčistite, vysušte a nechajte dvierka otvorená, aby sa vo spotrebiči nevytvorila pleseň.

Starostlivosť a čistenie

- Pred údržbou spotrebič vypnite a odpojte sieťovú zástrčku zo zásuvky.
- Spotrebič nečistite kovovými predmety.
- Na odstraňovanie námrazy zo spotrebiča nepoužívajte ostré predmety. Používajte plastovú škrabku.
- Pravidelne kontrolujte odtok vody v chladničke, či nie je mrazený. V prípade potreby odtok vyčistite. Ak je odtok upchatý, voda sa zhromažďuje v spodnej časti spotrebiča. ²⁾

Inštalácia

Dôležité! Pri elektrickom pripojení starostlivo dodržujte pokyny uvedené v konkrétnych odsekoch.

- Spotrebič vybaľte a skontrolujte, či nie je poškodený. Pokiaľ je spotrebič poškodený, nepripájajte ho. Prípadné poškodenie bezodkladne nahláste v mieste, kde ste ho zakúpili. V takom prípade si ponechajte obal.

 **POZOR!** Počas používania, servisu a likvidácii spotrebiča, venujte pozornosť symbolu, ktorý je umiestnený na zadnej strane spotrebiča (zadný panel alebo kompresor) a má žltú alebo oranžovú farbu. Je to výstražný symbol rizika požiaru. Sú tu horľavé materiály v chladiacich potrubíach a kompresore. Pri používaní, obsluhu a likvidácii udržiavajte v dostatočnej vzdialenosti od zdroja ohňa.



1) Ak je k dispozícii mraziaci oddiel.

2) Ak je k dispozícii priehradka na čerstvé potraviny.

- Pred pripojením spotrebiča je vhodné počkať aspoň štyri hodiny, aby sa olej vrátil späť do kompresora.
- Okolo spotrebiča by mala byť dostatočná cirkulácia vzduchu, ktorej nedostatok vedie k prehrievaniu. Aby ste dosiahli dostatočné vetranie, postupujte podľa pokynov príslušných pre inštaláciu.
- Dištančné prvky výrobku by mali byť opreté o stenu, aby sa zabránilo dotyku alebo zachyteniu teplých častí (kompresor, kondenzátor) aby ste zabránili prípadnému popáleniu.
- Spotrebič nesmie byť umiestnený v blízkosti radiátorov alebo sporákov.
- Po inštalácii spotrebiča sa uistite, že je sieťová zástrčka prístupná.

Servis

- Všetky elektrikárske práce potrebné na údržbu spotrebiča by mal vykonávať kvalifikovaný elektrikár alebo kompetentná osoba.
- Tento výrobok musí byť servisovaný v autorizovanom servisnom stredisku a musia byť použité iba originálne náhradné diely.

Úspora energie

- Do spotrebiča nevkladajte horúce potraviny;
- Nebalťte potraviny tesne vedľa seba, pretože to bráni cirkulácii vzduchu;
- Dbajte na to, aby sa potraviny nedotýkali zadné časti priehradky (priehradiek);

- Ak vypadne elektrina, neotvárajte dvere;
- Neotvárajte často dvere;
- Nenechávajte dvere otvorené príliš dlho;
- Nenastavujte termostat na príliš nízke teploty;
- Všetko príslušenstvo, ako sú zásuvky, police, priehradky vo dverách, by mali byť ponechané na pôvodnom umiestnení pre nižšiu spotrebu energie.

Ochrana životného prostredia

Tento spotrebič neobsahuje plyny, ktoré by mohli poškodiť ozónovú vrstvu, a to ani v chladiacim okruhu, ani v izolačných materiáloch. Spotrebič sa nesmie vyhadzovať spoločne s mestským odpadom a smetím. Izolačná pena obsahuje horľavé plyny: spotrebič musí byť zlikvidovaný v súlade s predpisy pre spotrebič, ktoré získate od miestnych úradov. Zabráňte poškodeniu chladiacej jednotky, najmä výmenníka tepla.

Obalové materiály

Materiály použité na tomto spotrebiči označené symbolom  sú recyklovateľné.

Likvidácia spotrebiča

Symbol na výrobku alebo na jeho obalu označuje, že s týmto výrobkom nemožno nakladať ako s domovým odpadom. Namiesto toho by mal byť odovzdaný na príslušným zbernom mieste recyklácie elektrických a elektronických zariadení. Správnu likvidáciu tohto výrobku pomôžete zabrániť možným negatívnym dôsledkom pre životné prostredie a ľudské zdravie, ktoré by inak mohli byť spôsobené nevhodným nakladaním s týmto výrobkom. Podrobnejšie informácie o recyklácii tohto výrobku získate na miestnom úrade, vo službe na likvidáciu domového odpadu alebo v obchode, kde ste výrobok zakúpili produkt.



Prehľad

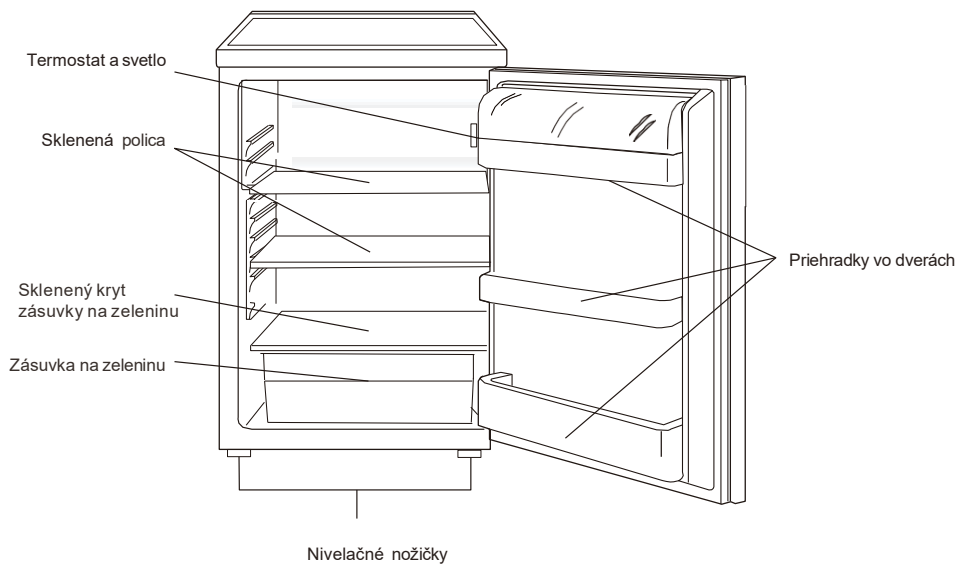

Tento obrázok slúži iba ako ilustračný, spotrebič sa môže líšiť.

Zmena smeru otvárania dverí

Potrebný nástroj: krížový skrutkovač, plochý skrutkovač, šesťhranný kľúč.

- Uistite sa, že je prístroj odpojený od siete a prázdny.
- Ak chcete dvierka sňať, je nutné prístroj nakloniť dozadu. Jednotku by ste mali oprieť o niečo pevného, aby pri spätnom otvorení dveriek neskĺzla.
- Všetky demontované diely je treba uložiť pre opätovnú montáž dverí.
- Prístroj nekladte naplocho, mohlo by dôjsť k poškodeniu chladiaceho systému.
- Pri montáži je lepšie, aby jednotku obsluhovali 2 osoby.

1. Odstráňte dve skrutky na zadnej strane horného krytu.

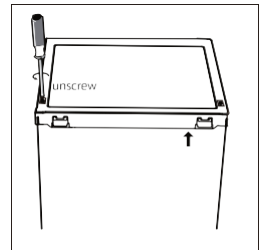

2. Odstráňte horný kryt a odložte ho stranou.

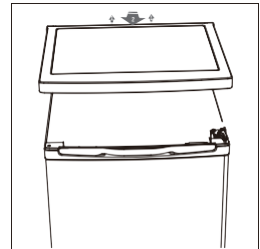

3. Odskrutkujte horný záves, vyberte dvierka a položte ich na mäkkú podložku, aby sa nepoškrabali.

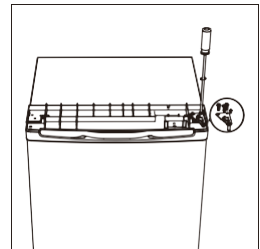

4. Odskrutkujte spodný záves. Potom snímte nastaviteľné nožičky z oboch strán.

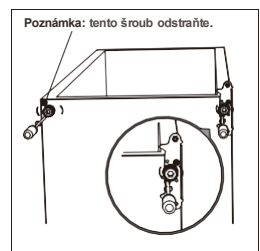

Zmena smeru otvárania dverí

5. Odskrutkujte a vyberte čap spodného závesu a zaskrutkujte čap z opačné strany.

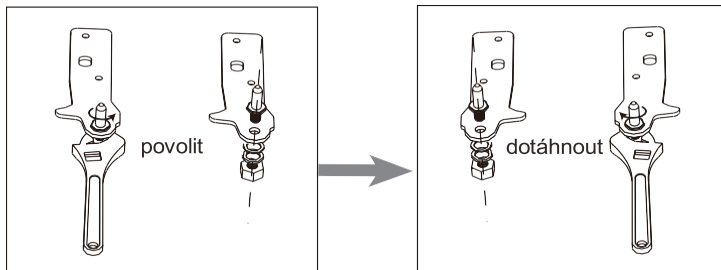

6. Opätovne namontujte spodný záves s čapom .
Vymeňte obe nastaviteľné nožičky.

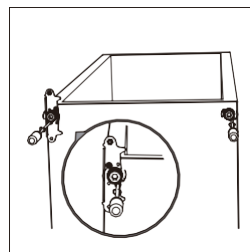

7. Nasadíte dverka späť. Pred konečným dotiahnutím horného závesu sa uistite, že sú dvere vodorovne a zvisle vyrovnané tak, aby tesnenie priliehalo na všetkých stranách.

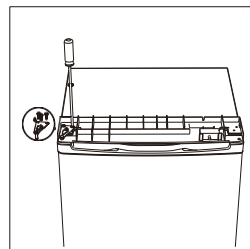

8. Nasadíte horný kryt a pripevníte ho 2 skrutky na zadnej strane.

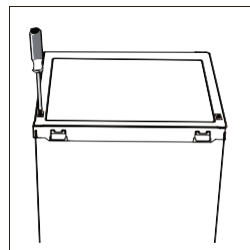

9. Odstráňte tesnenie dverí chladničky, mrazničky a po otočení ich nasadíte.

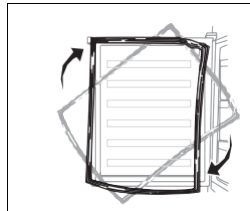

Inštalácia

Inštalácia vonkajšieho madlá dverí (ak je madlo k dispozícii)

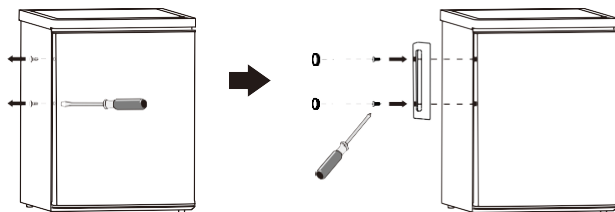

Požiadavky na priestor

Udržujte dostatočný priestor pre otvorenie dverí.

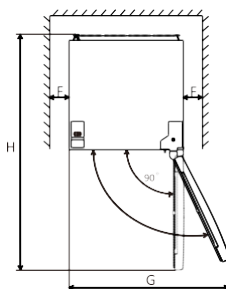
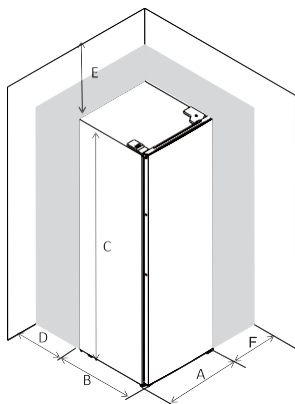

A	550
B	580
C	850
D	min=50
E	min=50
F	min=50
G	1100
H	1130

Vyrovnanie jednotky

Za týmto účelom nastavte dve nivelačné nožičky v prednej časti prístroje.

Ak zariadenia nie je vo vodorovné polohe, dvere a magnetické tesnenie nie sú správne vyrovnané.

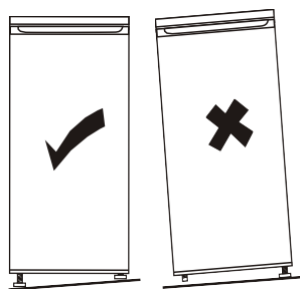
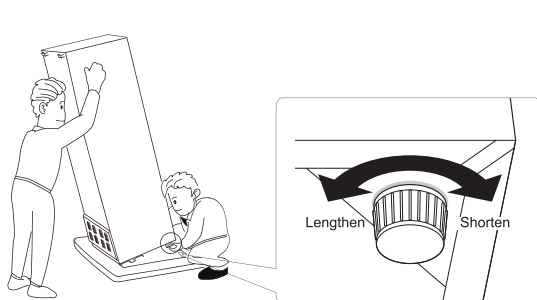

Inštalácia

Umiestnenie

Tento spotrebič inštalujte na mieste, kde okolitá teplota zodpovedá klimatickej triede uvedenej na typovom štítku spotrebiča:

Pre chladiaci zariadenia s klimatickú triedou:

- subnormálne: tento chladiaci prístroj je určený pre použitie pri teplotách okolia od 10°C do 32°C; (SN)
- normálne: tento chladiaci prístroj je určený pre použitie pri teplotách okolia od 16°C do 32°C; (N)
- subtropická: tento chladiaci prístroj je určený k použitiu pri teplotách okolia od 16°C do 38°C; (ST)
- tropická: tento chladiaci prístroj je určený pre použitie pri teplotách okolia od 16°C do 43°C; (T)

Umiestnenie

Spotrebič by mal byť inštalovaný v dostatočnej vzdialenosti od zdrojov tepla, ako sú radiátory, kotly, priame slnečné svetlo a pod. Zaisťte voľnú cirkuláciu vzduchu okolo zadnej časti skrine. Aby bol zaistený čo najlepší výkon, ak je spotrebič umiestnený pod previsnutou nástennou skrinkou, musí byť minimálna vzdialenosť medzi hornou časťou chladničky a nástennou skrinkou aspoň 50 mm. V ideálnom prípade by však spotrebič nemal byť umiestnený pod previsnutými nástennými jednotkami. Presné vyrovnanie zaisťuje jedna alebo viac nastaviteľných nožičiek na dne skrinky chladničky.

Tento chladiaci spotrebič nie je určený k použitiu ako vstavaný spotrebič;



Pozor! Spotrebič musí byť možné odpojiť od elektrickej siete; zástrčka preto musí byť po inštalácii ľahko prístupná.

Elektrické pripojenie

Pred zapojením sa uistite, že napätie a frekvencia uvedené na typovom štítku zodpovedajú vašej domácej elektrickej sieti. Spotrebič musí byť uzemnený.

Zástrčka napájacieho kábla je za týmto účelom opatrená kontaktom. Ak nie je domáca zásuvka uzemnená, pripojte spotrebič k samostatnému uzemneniu v súlade s platnými predpismi a poraďte sa s kvalifikovaným elektrikárom.

Výrobca odmieta všetku zodpovednosť, pokiaľ nie sú dodržané vyššie uvedené bezpečnostné opatrenia. Tento spotrebič je v súlade so smernicami EEC.

Denné použitie

Odporúčanie pre nastavenie teploty

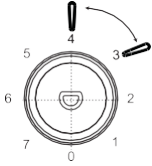
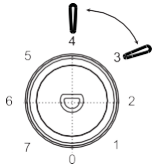
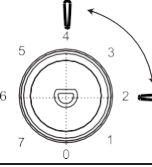
Odporúčanie pre nastavenie teploty		
Teplota prostredia	Mraziaci oddiel	Chladiaci oddiel
Leto	/	
		Nastavenie na 3~4
Normálna	/	
		Nastavenie na 3~4
Zima	/	
		Nastavenie na 2~4

- Vyššie uvedené informácie poskytujú používateľom odporúčanie pre nastavenie teploty.

Vplyv na skladovanie potravín

- Pri odporúčanom nastavení je najlepšia doba skladovania v chladničke maximálne 3 dni.
- Pri iných nastaveniach sa môže najlepšia doba skladovania skrátiť.

Denné použitie

Denné použitie

Umiestnite potraviny do rôznych priehradok podľa nižšie uvedenej tabuľky.

Priehradky chladničky	Typ potraviny
Dvere alebo priehradky priestoru chladničky	<ul style="list-style-type: none">• Potraviny s prírodnými konzervačnými látkami, ako sú džemy, šťavy, nápoje, korenie.• Neskladujte potraviny podliehajúce rýchle skaze.
Zásuvka Crisper (zásuvka na zeleninu)	<ul style="list-style-type: none">• Ovocie, bylinky a zeleninu ukladajte do priehradky na oddelene zeleniny.• Neskladujte banány, cibuľu, zemiaky a cesnak v nádobách.
Polička v chladničke – uprostred	<ul style="list-style-type: none">• Mliečne výrobky, vajcia.
Polička v chladničke – horná časť	<ul style="list-style-type: none">• Potraviny, ktoré nie je treba variť, ako sú potraviny pripravené na jenie, lahôdky, zvyšky jedál.

Denné použitie

Prvé použitie

Čistenie interiéru

Pred prvým použitím spotrebiča umyte vnútorný priestor a všetko vnútorné príslušenstvo vlažnou vodou s trochou neutrálneho mydla, aby ste odstránili typický zápach úplne nového výrobku, a potom ho dôkladne osušte.

Dôležité! Nepoužívajte čistiaci prostriedky ani brúsne prášky, pretože by poškodili povrchovú úpravu.

Nastavenie teploty

- Zapojte spotrebič. Vnútorná teplota je riadená termostatom. K dispozícii je 8 nastavení. 1 je najteplejšie nastavenie a 7 je najchladnejšie nastavenie a 0 je vypnutie spotrebiča.
- Spotrebič nemusí pracovať pri správnej teplote, pokiaľ je v obzvlášť horúcom prostredí alebo pokiaľ často otvárate dverka.
- Tento chladiaci prístroj nie je vhodný pre zmrazovanie potravín.

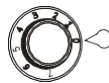

Príslušenstvo

Pohyblivé police

Steny chladničky sú opatrené radom pojazdov, tak aby bolo možné police ľubovoľne umiestniť.

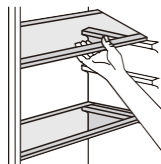

Umiestnenie priehradok dverí

Priehradky dverí môžu byť umiestnené v rôznych výškach, aby bolo možné skladovať rôzne veľké balíčky potravín. Pri týchto úpravách postupujte nasledovne: postupne ťahajte priehradku vo smere šípok, kým sa neuvolní a potom ju podľa potreby premiestnite.

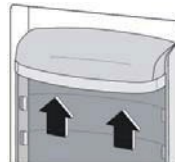

Užitočné rady a tipy

Rady pre chladenie čerstvých potravín

Pre dosiahnutie najlepšieho výkonu:

- V chladničke neskladujte teplé potraviny ani odparujúca sa tekutiny.
- Potraviny prikryte alebo zabaľte, najmä ak majú výraznú chuť.

Rady pre chladenie

Užitočné rady:

- Mäso (všetky druhy): zabaľte do polyetylénových vreciek a umiestnite na sklenené police nad zásuvkou na zeleninu.
- Z bezpečnostných dôvodov skladujte týmto spôsobom iba jeden alebo maximálne dva dni.
- Varené potraviny, studené pokrmy atď.: mali by byť zakryté a môžu byť umiestnené na ľubovoľnú policu.
- Ovocie a zelenina: mali by byť dôkladne očistené a uložené do špeciálnych zásuviek.
- Maslo a syr: mali by byť uložené v špeciálnych vzduchotesných nádobách alebo zabaľené do hliníkovOfólia alebo polyetylénových sáčkov, aby sa vylúčilo čo najviac vzduchu.
- Flaše na mlieko: mali by mať uzáver a mali by byť uložené na priehradkách vo dverách.
- Banány, zemiaky, cibuľa a cesnak, ak nie sú zabaľené, sa nesmú uchovávať v chladničke.

Denné použitie

Čistenie

Vnútrotný priestor spotrebiča vrátane vnútorného príslušenstva by sa mal z hygienických dôvodov pravidelne čistiť.



Pozor! Počas čistenia nesmie byť spotrebič pripojený k elektrickej sieti. Hrozí nebezpečenstvo úrazu elektrickým prúdom! Pred čistením spotrebič vypnite a vytiahnite zástrčku zo siete alebo vypnite istič alebo poisťku. Spotrebič nikdy nečistíte parným čističom. V elektrických súčiastiach by sa mohla hromadiť vlhkosť, nebezpečenstvo úrazu elektrickým prúdom. Horúce pary môžu viesť k poškodeniu plastových dielov. Spotrebič musí byť pred opätovným uvedením do prevádzky suchý.

Dôležité! Éterické oleje a organické rozpúšťadlá môžu napadnúť plastové diely, napr. citrónové šťava alebo šťava z pomarančovej kôry, kyselina maslová, čistiace prostriedky obsahujúce kyselinu octovú.

- Nedovoľte, aby sa tieto látky dostali do kontaktu s časťami spotrebiča.
- **Nepoužívajte žiadne abrazívne čistiace prostriedky**
- Vyberte potraviny z mrazničky. Skladujte je na chladnom mieste, dobre zakryté.
- Vypnite spotrebič a vytiahnite zástrčku zo zásuvky, prípadne vypnite istič alebo poisťku.
- Spotrebič a vnútorné príslušenstvo čistíte handričkou a vlažnou vodou. Po vyčistení utrite čerstvou vodou a utrite do sucha.
- Akonáhle je všetko suché, uveďte spotrebič späť do prevádzky.

Denné použitie

Riešenie problémov



Pozor! Pred odstraňovaním závad odpojte napájanie. Iba kvalifikovaný elektrikár!
Odstraňovanie závad, ktoré nie sú uvedené v tejto príručke, musí vykonávať kompetentná osoba.

Dôležité! Pri bežnom používaní sa ozývajú zvuky (kompresor , cirkulácia chladiva).

Problém	Možná príčina	Riešenie
Spotrebič nefunguje	Ovládač regulácie teploty je nastavený na číslo "0".	Nastavením termostatu na iné číslo spotrebič zapnete.
	Sieťová zástrčka nie je zapojená alebo je uvoľnená.	Zasuňte sieťovú zástrčku.
	Poistka sa prepálila alebo je chybná.	Skontrolujte poistku, prípadne ju vymeňte.
	Zásuvka je chybná.	Poruchy siete musia byť opravené elektrikárom .
Jedlo je príliš teplé.	Teplota nie je správne nastavená.	Pozrite sa do časti Počiatočné nastavenie teploty.
	Dvere boli dlhšia dobu otvorené.	Otvorte dvere len po nevyhnutne nutnú dobu
	Počas posledných 24 hodín bolo do spotrebiča vložené veľké množstvo teplých potravín.	Dočasne nastavte reguláciu teploty na nižšie teplotu.
	Spotrebič je v blízkosti tepelného zdroje.	Pozrite sa do sekcia umiestnenie, inštalácia.
Spotrebič príliš chladí	Teplota je nastavená príliš nízko.	Dočasne nastavte teplotu na teplejšie nastavenia.
Nezvyčajné zvuky	Spotrebič nie je v rovine.	Znovu nastavte nožičky.
	Spotrebič sa dotýka steny alebo iných predmetov.	Spotrebič mierne posuňte.
	Súčiastka, napr. rúrka , na zadnej strane spotrebiča sa dotýka iné časti spotrebiče alebo steny.	V prípade potreby súčiastku opatrne ohnite.
Voda na podlahe	Otvor pre vypúšťanie vody je upchatý.	Pozri časť Čistenie a starostlivosť.
Bočné panely sú horúce.	Je to normálne. Časti pre výmenu tepla sú na bokoch.	Veďte si rukavice, aby ste sa mohli dotýkať strán.

Ak sa porucha znova prejaví , kontaktujte servisné stredisko.

TECHNICKÝ LIST NA NARIADENIE O ENERGETICKÝCH ŠTÍTOCH: 2019/2016/EÚ

Informačný list výrobku podľa nariadenia EU č. 2019/2016 Energetický štítok chladiacich spotrebičov nájdete pod adresou URL alebo QR kódom uvedeným na energetickom štítku.

<https://eprel.ec.europa.eu/qr/1858836>

VÝNIMKY ZO ZÁRUKY:

Záruka sa nevzťahuje na opotrebitelné časti výrobku, ani na problémy alebo poškodenia vzniknuté v dôsledku:

- (1) povrchového poškodenia spôsobené bežným opotrebovaním výrobku;
- (2) poruchy alebo poškodenie spôsobené stykom výrobku s potravinami alebo tekutinami a koróziou spôsobenou hrdzou alebo prítomnosťou hmyzu;
- (3) akúkoľvek nehodu, zneužitie, nesprávne použitie, neoprávnenú úpravu, demontáž alebo opravu;
- (4) akúkoľvek nesprávnu údržbu, použitie v rozpore s pokynmi k výrobku alebo pripojenie k nesprávnemu napätiu;
- (5) akékoľvek použitie príslušenstva, ktoré nebolo dodané alebo schválené výrobcom. Záruka zaniká, ak je odstránený výrobný štítok a/alebo sériové číslo výrobku.

Záruka na výrobok a náhradné diely

Podľa záručných podmienok výrobcu platných pre dané miesto je využitie zákazníckeho servisu bezplatné. Minimálna záručná doba (záruka výrobcu pre súkromných spotrebiteľov) v Európskom hospodárskom priestore je 2 roky v závislosti na záručných podmienkach platných pre danú lokalitu.

Záručné podmienky nemajú vplyv na iné práva alebo nároky, ktoré vám môžu vzniknúť podľa miestnych zákonov.

Podrobné informácie o záručnej dobe a záručných podmienkach vo vašej krajine vám poskytne zákaznícky servis, váš predajca alebo naše webové stránky.

Originálne náhradné diely funkčné podľa príslušnej smernice o ekodizajne je možné získať v zákazníckom servise po dobu najmenej 4 rokov od dátumu uvedenia vášho zariadenia na trh v európskom hospodárstve.

Popredajný servis

Náhradné diely a príslušenstvo

Náhradné diely a príslušenstvo pre váš prístroj sú k dispozícii na našich špecializovaných stránkach. Pri objednávaní dielov uveďte model svojho zariadenia.

Výhradní distributor značky Romo pro Českou republiku:

ELMAX STORE, a.s.

Topolová 777/2,

735 42 Těrlicko,

Česká republika

Záruční a pozáruční servis:

tel.: +420 599 529 251

email: hlaseni.reklamaci@elmax.cz

Prodej náhradních dílů:

tel: +420 599 529 250

email: servis@elmax.cz

www.romocr.cz

Výhradný distribútor značky Romo pre Slovensko: ELEKTRO

STORE SK, s.r.o.

Horná 116

022 01 Čadca

Slovenská republika

Záručný a pozáručný servis:

tel.: +421 915 473 787

email: hlaseni.reklamaci@elmax.cz

Predaj náhradných dielov: tel:

+421 915 473 787

email: servis@elmax.cz

www.romo.sk

