

Sušička

NÁVOD K OBSLUZE

PHILCO



Famous for Quality the World Over

PDCI 9 AJW

Vážený zákazníku,

Děkujeme, že jste si koupili výrobek značky PHILCO. Aby mohl váš spotřebič sloužit dobře, přečtěte si všechny pokyny uvedené v tomto návodu k obsluze.

OBSAH

ČÁST 1: BEZPEČNOSTNÍ POKYNY	3
ČÁST 2: PRODUKT A PŘÍSLUŠENSTVÍ	15
Názvy jednotlivých částí	15
Dodávané příslušenství	15
ČÁST 3: ZPŮSOB INSTALACE	16
Bezpečnostní opatření před instalací	16
Nastavitelné nožičky	16
Instalace odtokového potrubí	17
Stojan na sušení	17
Připojení napájení	18
Instalace stohováním na sebe	18
ČÁST 4: POKYNY PRO SUŠENÍ	19
Tipy pro sušení oblečení	19
Příprava před sušením oblečení	19
Třídění oblečení	20
ČÁST 5: ZPŮSOB POUŽÍVÁNÍ	21
Ovládací panel a jeho funkce	21
Průvodce programem	23
ČÁST 6: ÚDRŽBA	26
Vnější povrch sušičky	26
Těsnění dvířek	26
Čištění sítka filtru na vlákna a nečistoty	26
Čištění zásobníku na vodu	27
Čištění výměníku tepla	27
ČÁST 7: ODSTRANĚNÍ MOŽNÝCH PROBLÉMŮ	29
ČÁST 8: TABULKA TYPICKÉ SPOTŘEBY	31
ČÁST 9: PARAMETRY SPOTŘEBIČE	32
ČÁST 10: TECHNICKÉ ÚDAJE	33

Děkujeme, že jste si vybrali naše produkty.

- Nainstalujte a používejte tento produkt správně.
- Obrázky v návodu jsou schematické nákresy a vzhled a tisk budou podléhat skutečným produktům.
- Produkt podléhá technickým změnám bez předchozího upozornění pro celkové zlepšení výkonu.
- Tato sušička je určena výhradně pro použití v domácnosti. Nepoužívejte ji k sušení oděvů, které nejsou vhodné pro praní v pračce.

Symbyly použité v této příručce jsou následující:



Varování

Používá se na záležitosti související s bezpečností a může způsobit zranění osob.



Varování

Nebezpečí požáru/hořlavé materiály



Přečtěte si pokyny.

ČÁST 1: BEZPEČNOSTNÍ POKYNY

- PŘED POUŽITÍM SUŠIČKY SI POZORNĚ ČTĚTE NÁVOD K OBSLUZE.
- NEPOUŽÍVEJTE SUŠIČKU, POKUD SI NEJDŘÍVE NEPŘEČTETE A NEPOROZUMÍTE TOMUTO NÁVODU K OBSLUZE.
- TENTO NÁVOD K OBSLUZE SUŠIČKY JE DODÁVÁN S RŮZNÝMI TYPY NEBO MODELÝ SUŠIČEK. PROTO MOHOU OBSAHOVAT POPISEY NASTAVENÍ NEBO ZAŘÍZENÍ, KTERÉ NEJSOU DOSTUPNÉ VE VAŠÍ SUŠIČCE.
- NERESPEKTOVÁNÍ NÁVODU K OBSLUZE NEBO NEVHODNÉ POUŽÍVÁNÍ SUŠIČKY MŮŽE MÍT ZA NÁSLEDEK POŠKOZENÍ PRÁDLA, SPOTŘEBIČE, PŘÍPADNĚ ZRANĚNÍ UŽIVATELE. NÁVOD K OBSLUZE MĚJTE PO RUCE V BLÍZKOSTI SUŠIČKY.
- VAŠE SUŠIČKA JE URČENA VÝHRADNĚ K POUŽITÍ V DOMÁCNOSTI. POKUD SE SUŠIČKA POUŽÍVÁ PRO PROFESIONÁLNÍ, ZISKOVÉ ÚČELY NEBO ÚČELY PŘESAHOJÍCÍ BĚŽNÉ POUŽITÍ V DOMÁCNOSTI, NEBO POKUD SUŠIČKU POUŽÍVÁ OSOBA, KTERÁ NENÍ SPOTŘEBITELEM, ZÁRUČNÍ DOBA SE ROVNÁ NEJKRATŠÍ ZÁRUČNÍ DOBĚ POŽADOVANÉ PŘÍSLUŠNOU LEGISLATIVOU.
- SUŠIČKA JE VYROBENA V SOULADU SE VŠEMI PŘÍSLUŠNÝMI BEZPEČNOSTNÍMI NORMAMI.

VAROVÁNÍ:

ABYSTE SNÍŽILI RIZIKO VÝBUCHU, POŽÁRU, SMRTI, ÚRAZU ELEKTRICKÝM PROUDEM, PORANĚNÍ NEBO OPAŘENÍ OSOB PŘI POUŽÍVÁNÍ TOHOTO PRODUKTU, DODRŽUJTE ZÁKLADNÍ OPATŘENÍ VČETNĚ NÁSLEDUJÍCÍCH.

INSTALACE

- POSTUPOJTE PODLE POKYŇŮ PRO SPRÁVNOU INSTALACI SUŠIČKY A PŘIPOJENÍ K ELEKTRICKÉ SÍTI.
- U SPOTŘEBIČŮ S VĚTRACÍMI OTVORY VE SPODNÍ ČÁSTI NESMÍ TYTO OTVORY ZAKRÝVAT KOBEREC.
- SPOTŘEBIČ SE NESMÍ INSTALOVAT ZA UZAMYKATELNÁ DVÍŘKA, POSUVNÁ DVÍŘKA NEBO DVÍŘKA SE ZÁVĚSEM NA OPAČNÉ STRANĚ, NEŽ JE ZÁVĚS BUBNOVÉ SUŠIČKY TAK, ABY BYLO OMEZENO ÚPLNÉ OTEVŘENÍ DVÍŘEK.
- VŠECHNY OPRAVY NEBO ÚDRŽBÁŘSKÉ PRÁCE NA SUŠIČCE BY MĚLI PROVÁDĚT POUZE VYŠKOLENÍ ODBORNÍCI. NEODBORNÁ OPRAVA MŮŽE MÍT ZA NÁSLEDEK NEHODU NEBO ZÁVAŽNOU PORUCHU.
- ABY SE PŘEDEŠLO NEBEZPEČÍ, MŮŽE POŠKOZENÝ NAPÁJECÍ KABEL VYMĚNIT POUZE VÝROBCE, SERVISNÍ TECHNIK NEBO OPRÁVNĚNÁ OSOBA.
- PO INSTALACI BY MĚLA SUŠIČKA STÁT DVĚ HODINY NA MÍSTĚ, NEŽ SE PŘIPOJÍ K ELEKTRICKÉ SÍTI.
- K INSTALACI SUŠIČKY NA PRAČKU JSOU POTŘEBNÉ NEJMÉNĚ DVĚ OSOBY.
- SUŠIČKU NAINSTALUJTE V MÍSTNOSTI S PŘIMĚŘENÝM VĚTRÁNÍM A TEPLOTOU MEZI 10 °C A 25 °C.
- VŽDY POUŽÍVEJTE TRUBKY NEBO HADICE DODANÉ SE SUŠIČKOU.
- SUŠIČKU POSTAVTE NA ROVNÝ A STABILNÍ PEVNÝ (BETONOVÝ) PODKLAD.

- NEUMÍSTUJTE SUŠIČKU ZA UZAMYKATELNÁ NEBO POSUVNÁ DVÍŘKA NEBO DVÍŘKA SE ZÁVĚSEM NA OPAČNÉ STRANĚ ZÁVĚSU DVÍŘEK SUŠIČKY. NAINSTALUJTE SUŠIČKU TAK, ABY SE DVÍŘKA DALA VŽDY VOLNĚ OTEVÍRÁT.
- NIKDY NEBLOKUJTE VÝSTUP VZDUCHU (ODSÁVACÍ OTVOR).
- NEUMÍSTUJTE SUŠIČKU NA KOBEREC S DLOUHÝMI VLÁKNY, PROTOŽE TO MŮŽE BRÁNIT CIRKULACI VZDUCHU.
- VZDUCH V OKOLÍ SUŠIČKY BY NEMĚL OBSAHOVAT PRACHOVÉ ČÁSTICE.
- SPOTŘEBIČ NESMÍ BÝT V KONTAKTU SE STĚNOU NEBO SOUSEDNÍM NÁBYTKEM.
- TENTO SPOTŘEBIČ SE NESMÍ SKLADOVAT ANI POUŽÍVAT NA ŽÁDNÉM VNĚJŠÍM MÍSTĚ.
- MUSÍ BÝT ZABEZPEČENO DOSTATEČNÉ VĚTRÁNÍ, ABY SE ZABRÁNILO ZPĚTNÉMU TOKU PLYNŮ DO MÍSTNOSTI ZE SPOTŘEBIČŮ SPALUJÍCÍCH JINÁ PALIVA, VČETNĚ OTEVŘENÉHO OHNĚ.

ELEKTRICKÁ BEZPEČNOST

- POKUD JE NAPÁJECÍ KABEL POŠKOZEN, MUSÍ HO VYMĚNIT VÝROBCE, JEHO SERVISNÍ ZÁSTUPCE NEBO PODOBNĚ KVALIFIKOVANÁ OSOBA, ABY SE PŘEDEŠLO NEBEZPEČÍ.
- SUŠIČKA NESMÍ BÝT PŘIPOJENA K ELEKTRICKÉ SÍTI POMOCÍ PRODLUŽOVACÍHO KABELU.
- NEPŘIPOJUJTE BUBNOVOU SUŠIČKU DO ELEKTRICKÉ ZÁSUVKY URČENÉ PRO ELEKTRICKÝ HOLICÍ STROJEK NEBO VYSOUŠEČ VLASŮ.
- SUŠIČKA JE CHRÁNĚNA SYSTÉMEM AUTOMATICKÉHO VYPNUTÍ V PŘÍPADĚ PŘEHŘÁTÍ. TENTO SYSTÉM VYPNE SUŠIČKU, POKUD JE TEPLOTA VELMI VYSOKÁ.
- POKUD JE SÍŤOVÝ FILTR ZANESENÝ, MŮŽE SE AKTIVOVAT SYSTÉM AUTOMATICKÉHO VYPNUTÍ PŘI PŘEHŘÁTÍ. VYČISTĚTE FILTR, POČKEJTE, AŽ SUŠIČKA VYCHLADNE A ZKUSTE JI ZNOVA SPUSTIT. POKUD SE SUŠIČKA STÁLE NESPUSTÍ, ZAVOLEJTE SERVISNÍHO TECHNIKA.
- S TÍMTO SPOTŘEBIČEM NEPOUŽÍVEJTE VÍCENÁSOBNÉ ZÁSUVKY, PRODLUŽOVACÍ NAPÁJECÍ KABEL ANI DVOJITÝ ADAPTÉR.
- TENTO SPOTŘEBIČ MUSÍ BÝT UZEMNĚN POMOCÍ NAPÁJECÍHO KABELU. V PŘÍPADĚ PORUCHY NEBO PORUCHY SNÍŽÍ UZEMNĚNÍ RIZIKO ÚRAZU ELEKTRICKÝM PROUDEM TÍM, ŽE POSKYTNE CESTU NEJMENŠÍHO ODPORU PRO ELEKTRICKÝ PROUD.
- NESPRÁVNÉ PŘIPOJENÍ UZEMŇOVACÍHO VODIČE SPOTŘEBIČE MŮŽE VÉST K RIZIKU ÚRAZU ELEKTRICKÝM PROUDEM. POKUD MÁTE POCHYBNOSTI O TOM, ZDA JE SPOTŘEBIČ SPRÁVNĚ UZEMNĚN, OVĚŘTE SI TO U KVALIFIKOVANÉHO ELEKTRIKÁŘE NEBO SERVISNÍHO PERSONÁLU.

- TENTO SPOTŘEBIČ JE VYBAVEN NAPÁJECÍM KABLEM S UZEMŇOVACÍM KOLÍKEM ZAŘÍZENÍ A UZEMŇOVACÍ ZÁSTRČKOU. SÍŤOVÁ ZÁSTRČKA MUSÍ BÝT PŘIPOJENA DO VHODNÉ ELEKTRICKÉ ZÁSUVKY, KTERÁ JE NAINSTALOVÁNA A UZEMNĚNA V SOULADU SE VŠEMI MÍSTNÍMI PŘEDPISY A NAŘÍZENÍMI.
- NIKDY NEODPOJUJTE SPOTŘEBIČ TAHÁNÍM ZA NAPÁJECÍ KABEL. VŽDY PEVNĚ UCHOPTĚ ZÁSTRČKU A VYTÁHNĚTE JI PŘÍMO Z ELEKTRICKÉ ZÁSUVKY.
- PŘI ČIŠTĚNÍ NESTŘÍKEJTE VODU DOVNITŘ ANI NA SPOTŘEBIČ.

⚠ VAROVÁNÍ:

- SPOTŘEBIČ NESMÍ BÝT NAPÁJEN PŘES EXTERNÍ SPÍNACÍ ZAŘÍZENÍ, JAKO JE NAPŘÍKLAD ČASOVAČ, NEBO PŘIPOJEN K OKRUHU, KTERÝ JE PRAVIDELNĚ ZAPÍNÁN A VYPÍNÁN SÍTÍ.
- HROZÍ NEBEZPEČÍ ÚRAZU ELEKTRICKÝM PROUDEM VZHLEDEM K TOMU, ŽE SUŠIČKA JE NAPÁJENA ELEKTRICKOU ENERGIÍ.
- ZKONTROLUJTE, ZDA SUŠIČKA NENÍ VIDITELNĚ POŠKOZENÁ.
- SUŠIČKU NESMÍTE PROVOZOVAT, POKUD JE POŠKOZENÁ.
- PŘED PŘIPOJENÍM SUŠIČKY K ELEKTRICKÉ SÍTI SE UJISTĚTE, ZDA ELEKTRICKÉ NAPĚTÍ UVEDENÉ NA TYPOVÉM ŠTÍTKU ODPOVÍDÁ NAPĚTÍ VAŠÍ ELEKTRICKÉ ZÁSUVKY.
- POUŽÍVEJTE POUZE PROUDOVÉ CHRÁNIČE S NÁSLEDUJÍCÍM SYMBOLEM.
- UJISTĚTE SE, ZDA SÍŤOVÝ KABEL NENÍ ZALOMENÝ NEBO PŘIVŘENÝ A NEPŘICHÁZÍ DO KONTAKTU SE ZDROJÍ TEPLA NEBO OSTRÝMI HRANAMI.

BEZPEČNOST DĚTÍ

- TENTO SPOTŘEBIČ NENÍ URČEN K TOMU, ABY JEJ POUŽÍVALY OSOBY (VČETNĚ DĚTÍ) SE SNÍŽENÝMI FYZICKÝMI, SMYSLOVÝMI NEBO DUŠEVNÍMI SCHOPNOSTMI NEBO S NEDOSTATKEM ZKUŠENOSTÍ A ZNALOSTÍ, POKUD NAD NIMI OSOBA ODPOVĚDNÁ ZA JEJICH BEZPEČNOST NEDOSTALA DOHLED NEBO JIM NEDALA POKYNY TÝKAJÍCÍ SE POUŽÍVÁNÍ SPOTŘEBIČE.
- DĚTI BY MĚLY BÝT POD DOZOREM, ABY SE ZABEZPEČILO, ŽE SI SE SPOTŘEBIČEM NEBUDOU HRÁT.
- TENTO SPOTŘEBIČ MOHOU POUŽÍVAT DĚTI OD 8 LET A OSOBY SE SNÍŽENÝMI FYZICKÝMI, SMYSLOVÝMI NEBO MENTÁLNÍMI SCHOPNOSTMI NEBO S NEDOSTATKEM ZKUŠENOSTÍ A ZNALOSTÍ, POKUD JSOU POD DOZOREM NEBO BYLY POUČENY O BEZPEČNÉM POUŽÍVÁNÍ SPOTŘEBIČE A POROZUMĚLY PŘÍPADNÝM RIZIKŮM. DĚTI SI SE SPOTŘEBIČEM NESMÍ HRÁT. ČIŠTĚNÍ A ÚDRŽBU NESMÍ PROVÁDĚT DĚTI BEZ DOZORU.
- DĚTI MLADŠÍ NEŽ 3 ROKY BYSTE MĚLI MÍT POD NEUSTÁLÝM DOZOREM.
- ZABRAŇTE TOMU, ABY SE VAŠE DĚTI A DOMÁCÍ ZVÍŘATA NEDOSTALY DO BUBNU SUŠIČKY.
- PŘED ZAVŘENÍM DVÍŘEK SUŠIČKY A SPUŠTĚNÍM PROGRAMU SE UJISTĚTE, ZDA V BUBNU NENÍ NIC KROMĚ PRÁDLA (NAPŘ. POKUD DÍTĚ VLEZLO DO BUBNU SUŠIČKY A ZAVŘELO DVÍŘKA ZE VNITŘ).

- NENECHÁVEJTE DVÍŘKA SPOTŘEBIČE OTEVŘENÁ. DĚTI SE MOHOU ZAVĚSIT NA DVÍŘKA NEBO VLÉZT DOVNITŘ SPOTŘEBIČE A ZPŮSOBIT POŠKOZENÍ NEBO ZRANĚNÍ.

POUŽÍVÁNÍ

- SUŠIČKA SE NESMÍ POUŽÍVAT, POKUD BYLY K ČIŠTĚNÍ POUŽITY PRŮMYSLOVÉ CHEMIKÁLIE.
- LAPAČ ŽMOLKŮ SE MUSÍ ČASTO ČISTIT.
- VE SPOTŘEBIČI NESUŠTE NEVYPRANÉ PRÁDLO.
- PRÁDLO, KTERÉ BYLO ZNEČIŠTĚNO KUCHYŇSKÝM OLEJEM, ACETONEM, ALKOHOLEM, BENZÍNEM, PETROLEJEM, ODSTRAŇOVAČEM SKVRN, TERPENTÝNEM, VOSKEM A ODSTRAŇOVAČI VOSKU, MUSÍ BÝT PŘED SUŠENÍM UMYTO V HORKÉ VODĚ S VĚTŠÍM MNOŽSTVÍM PRACÍHO PROSTŘEDKU.
- PŘEDMĚTY, JAKO PĚNOVÁ GUMA (LATEXOVÁ PĚNA), SPRCHOVACÍ ČEPICE, NEPROMOKAVÉ TEXTILIE, VÝROBKY Z GUMY A ODĚVY NEBO POLŠTÁŘE OPATŘENÉ PODLOŽKAMI Z PĚNOVÉ GUMY, NESMÍTE SUŠIT V TĚTO SUŠIČCE.
- AVIVÁŽE NEBO PODOBNÉ VÝROBKY BY SE MĚLY POUŽÍVAT PODLE POKYNŮ K POUŽITÍ AVIVÁŽE.
- ODSTRAŇTE VŠECHNY PŘEDMĚTY Z KAPES, JAKO JSOU ZAPALOVAČE A ZÁPALKY.
- PRÁDLO ZNEČIŠTĚNÉ OLEJEM SE MŮŽE SAMOVOLNĚ VZNÍTIT, ZEJMÉNA JE-LI VYSTAVENO ZDROJŮM TEPLA, NAPŘÍKLAD V BUBNOVÉ SUŠIČCE. PŘEDMĚTY SE ZAHŘEJÍ, COŽ ZPŮSOBÍ OXIDAČNÍ REAKCI V OLEJI. OXIDACÍ VZNIKÁ TEPLA. POKUD TEPLA NEMŮŽE UNIKNOUT, PŘEDMĚTY SE MOHOU ZAHŘÁT NATOLIK, ŽE SE VZNÍTÍ. HROMADĚNÍ, STOHOVÁNÍ NEBO SKLADOVÁNÍ PŘEDMĚTŮ OVLIVNĚNÝCH OLEJEM MŮŽE ZABRÁNIT ÚNIKU TEPLA A TAK VYTVOŘIT NEBEZPEČÍ POŽÁRU.

- POKUD JE NEZBYTNÉ, ABY SE TKANINY, KTERÉ OBSAHUJÍ ROSTLINNÝ NEBO KUCHYŇSKÝ OLEJ NEBO BYLY KONTAMINOVÁNY PŘÍPRAVKY NA VLASY, VLOŽILY DO BUBNOVÉ SUŠIČKY, MĚLY BY SE NEJDŘÍVE VYPRAT V HORKÉ VODĚ S PŘÍDAVKEM PRACÍHO PROSTŘEDKU – TÍM SE RIZIKO SNÍŽÍ, NE VŠAK ODSTRANÍ.
- V PŘÍPADĚ PORUCHY POUŽÍVEJTE POUZE SCHVÁLENÉ NÁHRADNÍ DÍLY OD AUTORIZOVANÝCH VÝROBCŮ.
- POKUD JE TRUBKA NA KONDENZÁT ZABLOKOVANÁ NEBO UCPANÁ, PROVOZ SUŠIČKY SE ZASTAVÍ.
- PŘED PŘEMÍSTĚNÍM SUŠIČKY NEBO PŘED JEJÍM USKLADNĚNÍM V NEVYTÁPĚNÉ MÍSTNOSTI V ZIMĚ JE POTŘEBA VYPRÁZDNIT ZÁSOBNÍK NA KONDENZÁT.
- PO KAŽDÉM CYKLU SUŠENÍ VYČISTĚTE FILTRY SUŠIČKY. POKUD JSTE ODSTRANILI FILTRY, VYMĚŇTE JE PŘED DALŠÍM CYKLEM SUŠENÍ.
- NEPOUŽÍVEJTE ŽÁDNÁ ROZPOUŠTĚDLA NEBO ČISTICÍ PROSTŘEDKY, KTERÉ BY MOHLY SUŠIČKU POŠKODIT (RESPEKTUJTE PROSÍM DOPORUČENÍ A UPOZORNĚNÍ VÝROBCŮ ČISTICÍCH PROSTŘEDKŮ).
- DO ZÁSOBNÍKU NA KONDENZÁT NIKDY NEPŘIDÁVEJTE CHEMIKÁLIE ANI VONNÉ LÁTKY.
- PO PROCESU SUŠENÍ ODPOJTE NAPÁJECÍ KABEL SUŠIČKY Z ELEKTRICKÉ ZÁSUVKY.
- SUŠIČKA VYUŽÍVÁ PRO OHŘEV VZDUCHU SYSTÉM TEPELNÉHO ČERPADLA.

- SYSTÉM SESTÁVÁ Z KOMPRESORU A VÝMĚNÍKU TEPLA. PO SPUŠTĚNÍ SUŠIČKY MŮŽE BÝT PROVOZ KOMPRESORU (ZVUK PROUDÍCÍ KAPALINY) NEBO PROUDĚNÍ CHLADIVA HLASITĚJŠÍ, POKUD KOMPRESOR BĚŽÍ. TOTO NENÍ ZNAKEM PORUCHY A NEOVLIVNÍ TO ŽIVOTNOST SUŠIČKY. ČASEM A POUŽÍVÁNÍM SUŠIČKY BUDE TENTO HLUK TIŠŠÍ.
- NEPIJTE ANI NEPŘIPRAVUJTE POKRM S KONDENZOVANOU VODOU/DESTILOVANOU VODOU. MŮŽE ZPŮSOBIT ZDRAVOTNÍ PROBLÉMY LIDEM A DOMÁCÍM ZVÍŘÁTŮM.
- PO DOKONČENÍ SUŠENÍ NEBO PO VYPNUTÍ NAPÁJENÍ BĚHEM PROCESU SUŠENÍ VYJMĚTE OBLEČENÍ ZE SPOTŘEBIČE. POKUD NECHÁTE OBLEČENÍ, KTERÉ BYLO VYSUŠENO VE SPOTŘEBIČI BEZ DOZORU, MŮŽE DOJÍT K POŽÁRU. OBLEČENÍ, KTERÉ PO VYSUŠENÍ NEVYJMĚTE ZE SPOTŘEBIČE, MŮŽE ZPŮSOBIT POŽÁR. IHNED PO VYSUŠENÍ OBLEČENÍ VYJMĚTE A POTOM HO ZAVĚSTE NEBO POLOŽTE NAPLOCHO, ABY VYCHLADLO.
- NIKDY SE NEPOKOUŠEJTE UVÉST SPOTŘEBIČ DO PROVOZU, POKUD JE POŠKOZENÝ, NEFUNKČNÍ, ČÁSTEČNĚ ROZEBRANÝ NEBO MÁ CHYBĚJÍCÍ NEBO ZLOMENÉ ČÁSTI, VČETNĚ POŠKOZENÉHO KABELU NEBO ZÁSTRČKY.
- NEPOKOUŠEJTE SE ODDĚLOVAT ŽÁDNÉ PANELE ANI ROZEBÍRAT SPOTŘEBIČ. ZA ÚČELEM PROVOZU SPOTŘEBIČE NEPŘIKLÁDEJTE NA OVLÁDACÍ PANEL ŽÁDNÉ OSTRÉ PŘEDMĚTY.
- NIKDY NESAHEJTE DO SPOTŘEBIČE, KDYŽ JE V PROVOZU. POČKEJTE, DOKUD SE BUBEN ZCELA NEZASTAVÍ.

- V PŘÍPADĚ ZAPLAVENÍ ODPOJTE SÍŤOVOU ZÁSTRČKU A KONTAKTUJTE POPRODEJNÍ SERVISNÍ STŘEDISKO.
- NETLAČTE NA DVÍŘKA, KDYŽ JSOU DVÍŘKA SPOTŘEBIČE OTEVŘENÁ.
- NEDOTÝKEJTE SE ZÁSTRČKY ANI OVLÁDACÍCH PRVKŮ SPOTŘEBIČE MOKRÝMA RUKAMA.
- NAPÁJECÍ KABEL NADMĚRNĚ NEOHÝBEJTE A NEPOKLÁDEJTE NA NĚJ TĚŽKÉ PŘEDMĚTY.
- V OKOLÍ BUBNOVÉ SUŠIČKY SE NESMÍ HROMADIT VLÁKNA.
- UDRŽUJTE OBLAST POD SPOTŘEBIČEM A KOLEM NĚJ BEZ HOŘLAVÝCH MATERIÁLŮ, JAKO JSOU VLÁKNA, PAPÍR, HADRY, CHEMIKÁLIE ATD.
- JELIKOŽ JE SUŠIČKA TĚŽKÁ, PŘI POKUSU O JEJÍ ZVEDNUTÍ BYSTE SE MOHLI ZRANIT. NEZVEDEJTE SUŠIČKU SAMI.
- O OSTRÉ HRANY SUŠIČKY BYSTE SI MOHLI POŘEZAT RUCI. SUŠIČKU NEDRŽTE ZA OSTRÉ HRANY.
- VYČNÍVAJÍCÍ ČÁSTI NA SUŠIČCE SE MOHOU PŘI ZVEDÁNÍ NEBO TLAKU ODLOMIT.
- NEPŘEMÍSŤUJTE SUŠIČKU DRŽENÍM ZA VYČNÍVAJÍCÍ ČÁSTI.
- ZKONTROLUJTE, ZDA SUŠIČKA NENÍ BĚHEM PŘEPRAVY POŠKOZENA. NIKDY NEPOUŽÍVEJTE SUŠIČKU, POKUD JE POŠKOZENA.
- JAKÁKOLIV ZBYTKOVÁ VODA V SUŠIČCE MŮŽE ZAMRZNOUT A POŠKODIT SUŠIČKU.
- SUŠIČKU NEINSTALUJTE V MÍSTNOSTECH OHROŽENÝCH MRAZEM.

- SPOTŘEBIČ OBSAHUJE CHLADIVO, KTERÉ JE SICE ŠETRNÉ K ŽIVOTNÍMU PROSTŘEDÍ, ALE JE HOŘLAVÉ R290. NESPRÁVNÁ LIKVIDACE MŮŽE VÉST K POŽÁRU NEBO OTRAVĚ. SPOTŘEBIČ ZLIKVIDUJTE SPRÁVNÝM ZPŮSOBEM A NEPOŠKOĎTE POTRUBÍ V OKRUHU CHLADIVA.

⚠ VAROVÁNÍ:

NIKDY NEZASTAVUJTE BUBNOVOU SUŠIČKU PŘED KONCEM CYKLU SUŠENÍ, POKUD NEJSOU VŠECHNY KUSY PRÁDLA RYCHLE VYJMUTY A ROZLOŽENY TAK, ABY SE TEPLA ROZPTÝLILO.

⚠ VAROVÁNÍ:

V KRYTU SPOTŘEBIČE NEBO V ZABUDOVANÉ KONSTRUKCI UDRŽUJTE VĚTRACÍ OTVORY BEZ PŘEKÁŽEK.

⚠ VAROVÁNÍ:

NEPOŠKOZUJTE CHLADICÍ OKRUH.

MAXIMÁLNÍ KAPACITA

MAXIMÁLNÍ KAPACITA SUCHÉHO TEXTILNÍHO MATERIÁLU K POUŽITÍ VE SPOTŘEBIČI JE:

PDCI 9 AJW	9 kg
------------	------

NEBEZPEČÍ HORKÉHO POVRCHU

- PŘI VYŠŠÍCH TEPLOTÁCH SUŠENÍ SE SKLO DVÍŘEK ZAHŘÍVÁ. DÁVEJTE POZOR, ABYSTE SE NEPOPÁLILI. DBEJTE NA TO, ABY SI DĚTI NEHRÁLY V BLÍZKOSTI SKLA DVÍŘEK.
- ZADNÍ STRANA SUŠIČKY MŮŽE BÝT BĚHEM PROVOZU VELMI HORKÁ. PŘED DOTYKEM ZADNÍ STRANY POČKEJTE, AŽ SUŠIČKA ZCELA VYCHLADNE.
- POKUD BĚHEM PROCESU SUŠENÍ OTEVŘETE DVÍŘKA SUŠIČKY, OBLEČENÍ MŮŽE BÝT VELMI HORKÉ A HROZÍ NEBEZPEČÍ POPÁLENÍ.

SERVIS

- V PŘÍPADĚ NESPRÁVNÉHO PŘIPOJENÍ SUŠIČKY, NESPRÁVNÉHO POUŽÍVÁNÍ NEBO SERVISU NEOPRÁVNĚNOU OSOBOU SNÁŠÍ NÁKLADY ZA PŘÍPADNÉ ŠKODY UŽIVATEL, PROTOŽE NA TAKOVÉ POŠKOZENÍ SE NEVZTAHUJE ZÁRUKA.
- ZÁRUKA SE NEVZTAHUJE NA SPOTŘEBNÍ MATERIÁL, DROBNÉ BAREVNÉ ODCHYLKY, ZVÝŠENOU HLUČNOST, KTERÁ JE ZPŮSOBENA VĚKEM SPOTŘEBIČE A KTERÁ NEMÁ DOPAD NA FUNKČNOST SUŠIČKY A ESTETICKÉ CHYBY KOMPONENTŮ, KTERÉ NEMAJÍ DOPAD NA FUNKČNOST A BEZPEČNOST SUŠIČKY.

ČÁST 2: PRODUKT A PŘÍSLUŠENSTVÍ

Názvy jednotlivých částí

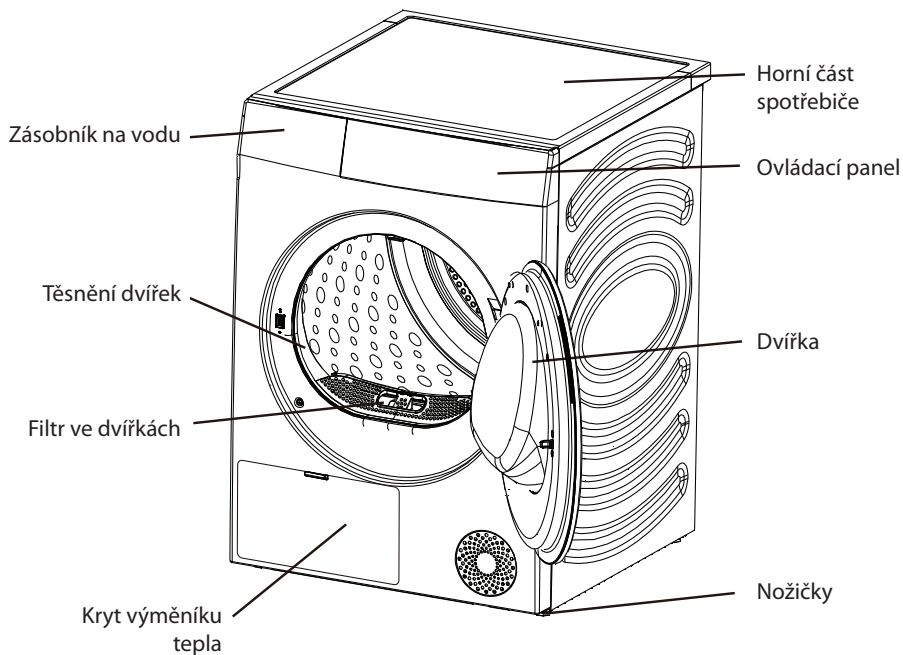

Dodávané příslušenství

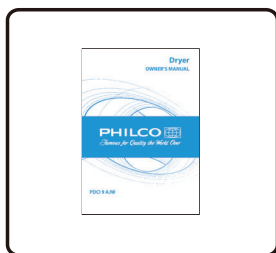

Návod x 1

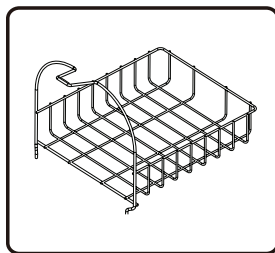

Stojan na sušení x 1

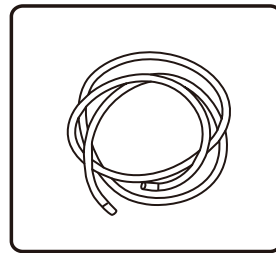

Odtoková hadice x 1

ČÁST 3: ZPŮSOB INSTALACE

Sušičku prádla musí správně nainstalovat kvalifikovaní odborníci, aby byla zajištěna bezpečnost používání.

Uživatel je zodpovědný za služby způsobené špatnou a nesprávnou instalací.

Bezpečnostní opatření před instalací

Instalační prostředí

- Doporučuje se instalace do vestavěného prostoru, vyhraďte si prosím minimální montážní vzdálenost pro sušičku: 25 mm nahoře, 20 mm na levé a pravé straně a 50 mm na zadní straně.

Požadavky na instalaci

- Sušičku nainstalujte na suchém a dobře větraném místě s rovným a pevným podkladem. Neumísťujte ji na koberec, karton ani na místo s přímým slunečním zářením.
- Teplota provozního prostředí sušičky je 5 °C - 35 °C. Neumísťujte ji do prostředí s teplotou pod 0 °C nebo s vysokou teplotou. Spotřebič nejlépe funguje při pokojové teplotě 23 °C.
- Při manipulaci nesmí úhel sklonu sušičky přesáhnout 45°; po přepravě potřebuje stát více než 2 hodiny.
- Sušička nesmí být umístěna vedle trouby, sporáku a jiných vysokoteplotních zařízení, ani vedle chladicího zařízení. Zadní část sušičky musí být dobře větraná.
- Doporučuje se umístit sušičku prádla a pračku blízko sebe, aby se usnadnilo vysušení prádla po odstředování při praní.
- Nainstalujte spotřebič na rovnou tvrdou podlahu. Povolný sklon pod spotřebičem je 1 stupeň.

Nastavitelné nožičky

- Zatlačením úhlopříčky na vrchní části sušičky zkontrolujte, zda je sušička ve stabilním stavu.
- Pokud se sušička chvěje, otáčením čtyř nastavitelných nožiček ve spodní části je nastavte do vhodné výšky, abyste zajistili stabilní stav sušičky.
- Nikdy se nepokoušejte opravit nerovnosti podlahy kousky dřeva, lepenky nebo podobných materiálů pod spotřebičem.

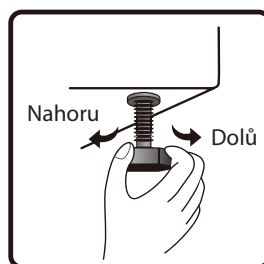
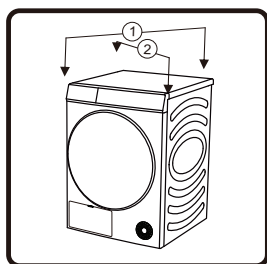

Instalace odtokového potrubí

Obvykle se kondenzovaná voda po vysušení ukládá do zásobníku na vodu a zásobník na vodu je třeba vyprázdnit po každém programu. Pokud je instalační poloha sušičky blízko kanalizace nebo je sušička umístěna na pračce, lze namontovat připojenou odtokovou hadičku pro odvádění vody přímo do kanalizace.

- Demontujte spojovací trubku na zadní straně vodní skříňky a nainstalujte odtokovou hadičku mezi připojené příslušenství do této polohy (jak je znázorněno na obrázku). Zkontrolujte, zda je instalační spojka pevně připojena.

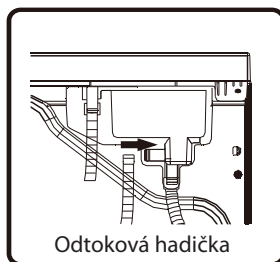
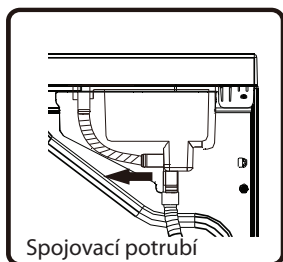

- Vložte druhý konec odtokové hadičky do podlahového odtoku, aniž by se zkroutila nebo zploštila. Pokud je hadička velmi dlouhá, odřízněte přebytečnou část.
- Odtoková hadička nesmí být výše než sušička, v opačném případě nebude možné vypustit vodu.
- Odtok neumísťujte do nahromaděné vody, která může způsobit zpětné sání.
- Po nainstalování odtokového potrubí na místo může být kondenzovaná voda vypouštěna přímo bez vyprázdnění zásobníku na vodu po každém použití.

Stojan na sušení

- Při sušení bot, plyšových hraček apod. nebo při volbě stojanu na sušení lze použít tento stojan.
- Při sušení oblečení vyjměte stojan na sušení.
- Instalace stojanu na sušení: Nakloňte stojan na sušení do určitého úhlu tak, aby byl spodní konec upnutý ve dvou otvorech sítka filtru a horní konec byl zaháknutý v přední šterbině podpěry.

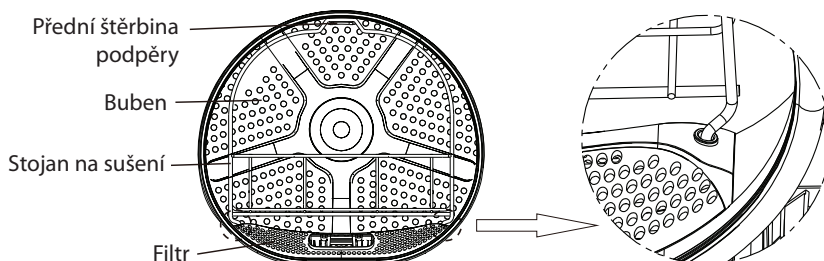

Připojení napájení

- Ujistěte se, že napájení odpovídá požadavkům sušičky na napájení.
- Sušička musí být spolehlivě uzemněna.
- Pro sekundární připojení nepoužívejte prodlužovací kabel nebo víceúčelovou zásuvku.

POZNÁMKA:

- Po použití spotřebič vždy odpojte.

Instalace stohováním na sebe

- Sušičku lze stohovat s pračkou s boční deskou o rozměru 486 mm.
- Při stohování musí být upevněna příslušenstvím pro stohování. Pro instalaci kontaktujte kvalifikovaný servisní personál.
- Bez stohovacího příslušenství se sušička a pračka nesmí ukládat na sebe, aby se předešlo bezpečnostním nehodám.
- Z bezpečnostních důvodů musí při instalaci spolupracovat dvě nebo více osob. Vzhledem k hmotnosti spotřebiče a výšce instalace je postup instalace pro jednu osobu velmi riskantní.
- Povrch, na kterém je spotřebič umístěn, by měl být čistý a rovný.
- Stohovací podložku je třeba umístit ke stěně ve vzdálenosti 50 - 200 mm.

POZNÁMKA:

- Některé modely se neprodávají s veškerým dostupným příslušenstvím, možná si budete muset nejprve zakoupit sadu na stohování, pokud nebyla dodána s vaším modelem.
Pro nákup kontaktujte poprodejní servisní středisko.

Stohovací držák (volitelné příslušenství)

- Sušičku a pračku lze upevnit i pomocí stohovacího držáku. Způsob instalace naleznete v návodu k instalaci přiloženém k příslušenství.
- Volitelné příslušenství si zakupte v poprodejním oddělení.

ČÁST 4: POKYNY PRO SUŠENÍ

Tipy pro sušení oblečení

- Oblečení musí být před vložením do sušičky odstředěno. Abyste ušetřili energii, zvýšte rychlost odstředování pračky nad 1000 ot./min.
- Před vložením do sušičky odstředěné oblečení protřepejte.
- Abyste dosáhli ideálního efektu sušení, rozdělte oblečení podle typů a zvolte vhodný program sušení. Každý program má své požadavky na maximální zátěž a nepřetěžujte spotřebič.
- Po vysušení oblečení včas vyčistěte sítko filtru na vlákna a nečistoty.
- Při sušení malého množství prádla se doporučuje použít program s časovačem.
- Naškrobené oblečení nesušte, protože ztvrdnutí škrobové vrstvy sníží účinek sušení.
- Oblečení, které snadno vybledne, by mělo být sušeno odděleně.
- Náplň smíšené textilie může způsobit prodloužení času sušení a pozastavení zbývajících času na displeji během aktivního sušení. Zbývajícím čas bude pokračovat, až to bude skutečný čas, který zůstává.

Příprava před sušením oblečení















- Před sušením zkontrolujte štítek na oblečení, zda je vhodné k sušení.
- Vyprázdněte kapsy a vyjměte mince, špendlíky, klíče a jiné předměty, abyste předešli poškození oblečení.
- Zapněte zip, zapněte knoflíky a utáhněte opasek. Abyste předešli zvuku zipů a knoflíků během sušení, oblečení před vložením do sušičky obraťte naruby.
- Zkontrolujte, zda je zásobník na vodu vypuštěn a zda byl vyčištěn a nainstalován filtr na vlákna a nečistoty.

POZNÁMKA:

- Čas sušení oblečení se automaticky upraví podle následujících faktorů: typ oblečení, množství náplně oblečení, obsah vody po odstředování a teplota okolí.
- Nezapomeňte zkontrolovat štítek na oblečení, abyste se ujistili, zda je oblečení možné vysušit, aby se předešlo jeho poškození.
- Sušení oděvů s různou texturou a tloušťkou současně bude mít různé sušicí účinky.

Třídění oblečení

- Oblečení má své vlastní štítky na ošetřování tkaniny, proto se doporučuje sušení podle štítku na ošetřování tkaniny. Oblečení roztřídte podle velikosti a typu tkaniny a poté připravte oblečení podle symbolů na štítcích pro ošetřování tkaniny.

Symbol	Popis
	Sušení
	Vhodné pro sušení v sušičce
	Odolné vůči trvalému stlačení/proti pomačkání
	Jemné
	Nevhodné pro sušení v sušičce
	Nesušte
	Sušení při vysoké teplotě
	Sušení při střední teplotě
	Sušení při nízké teplotě
	Žádné zahřívání/vzduch
	Žádné zahřívání/vzduch
	Sušení zavěšením
	Sušení odkapáváním
	Sušení poskládáním
	Sušení ve stínu

ČÁST 5: ZPŮSOB POUŽÍVÁNÍ

Ovládací panel a jeho funkce

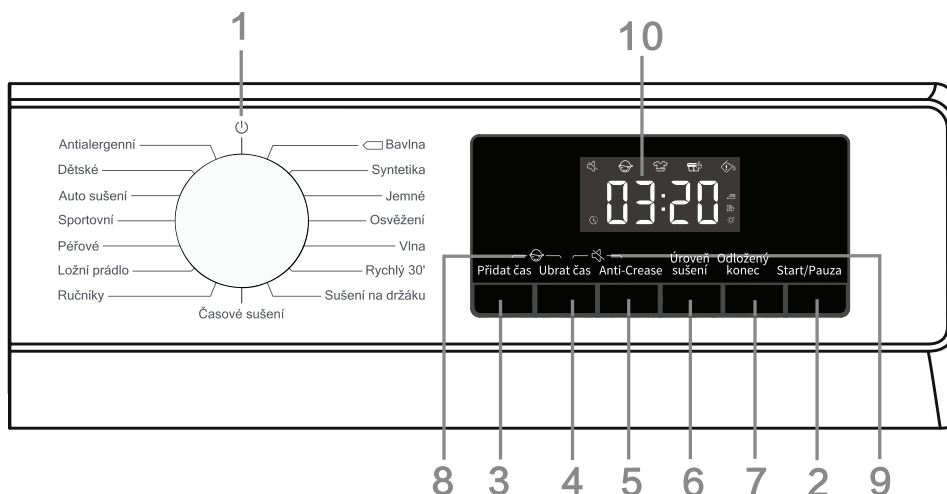

(1) Otočný ovladač

- Používá se pro zapnutí/vypnutí napájení. V případě vypnutí během provozu otočte otočný ovladač do polohy „OFF (Vyp.)“.
- Sušení se po skončení programu automaticky vypne. Pokud do 2 minut v pohotovostním režimu neprovedete žádnou činnost, sušička se automaticky vypne.
- Používá se pro výběr programu. Představení programu naleznete v [Průvodce programem].

(2) Tlačítko Start/Pauza

- Stisknutím tlačítka „Start/Pause“ pozastavíte nebo spustíte program.
- Když je program pozastaven, nelze měnit nastavené funkce. Pokud je třeba během provozu změnit program nebo funkci, nebo je během provozu vypnuté napájení a je třeba znovu zapnout napájení, otočte ovladač do polohy „Off (Vyp.)“, pak znovu otočte ovladač, abyste vybrali požadovaný program a funkci a pak ji spustíte.

(3) Tlačítko Přidat čas

- Před spuštěním programu může tato funkce přidat čas programu sušení. Nepřetržitě mačkejte tlačítko, abyste přepínali mezi nastavenými polohami tlačítka. Různé programy mají různá nastavení polohy tlačítka.





(4) Tlačítko Ubrat čas

- Před spuštěním programu může tato funkce zkrátit dobu programu sušení. Nepřetržitě mačkejte tlačítko, abyste přepínali mezi nastavenými polohami tlačítka. Různé programy mají různá nastavení polohy tlačítka.

(5) Tlačítko Anti-Crease (Proti pomačkání)

- Pokud oblečení po vysušení nelze včas vyjmout, zvolte program proti zmačkání. V této době se vnitřní buben přerušovaně otáčí, aby se oblečení nepomačkalo.
- Dotkněte se libovolného tlačítka nebo otevřete dvířka, abyste ukončili režim proti pomačkání. Pokud nedojde k žádné operaci, nejdelší spuštění se ve výchozím nastavení automaticky ukončí po 12 hodinách.

(6) Tlačítko Úroveň sušení

- Pro volbu účinku sušení. Výchozí možnost je  a vyberte ji stisknutím tlačítka úrovně sušení.  znamená, že oblečení lze po vysušení uložit.  znamená, že oblečení obsahuje malé množství vody a může se žehlit.  znamená, že oblečení lze nosit ihned po vysušení.

(7) Tlačítko Odložený konec

Tato funkce může oddálit čas ukončení programu.

- Po volbě programů a funkcí si domluvte odložený konec. Stisknutím tlačítka odloženého konce přidáte nebo snížíte čas odloženého konce. Čas se mění o 1 hodinu při každém stisknutí a maximální volitelný čas je 24 hodin.
- Čas odloženého konce je doba ukončení programu včetně doby trvání celého programu, proto doba odloženého konce musí být delší než doba trvání programu.
- Během procesu odloženého konce svítí ikona odloženého konce. Po ukončení procesu odloženého konce, zhasne text odloženého konce.
- Před spuštěním programu lze zvolený odložený konec zrušit volbou jiných programů nebo funkčních tlačítek.
- Po spuštění programu, v případě zrušení odloženého konce, sušičku vypněte a restartujte.

(8) Tlačítko Child Lock (Dětská pojistka)

Aby se předešlo nesprávné obsluze dětí a chránila bezpečnost dětí, je tato sušička vybavena dětskou pojistkou.

- Po spuštění programu současně stiskněte a podržte tlačítko „More Time+Less Time“, aktivuje se dětská pojistka a rozsvítí se ikona dětské pojistky. Dětskou pojistku lze deaktivovat stejným úkonem.
- Po nastavení funkce dětské pojistky se uzamknou ostatní funkční tlačítka. V případě ukončení programu nebo restartování po vypnutí zůstane nastavena funkce dětské pojistky.
- Po aktivaci funkce dětské pojistky: Stisknutím tlačítka „Start/Pause“ zrušíte výzvu v případě výzvy k čištění žmolků a nečistot. Během provozu v režimu proti pomačkání je třeba manuálně deaktivovat dětskou pojistku a funkce proti pomačkání se automaticky ukončí.





(9) Tlačítko ztlumení zvuku

- Používá se pro zapnutí/vypnutí zvukových signálů, kromě tónu alarmu.
- Po pohotovostním režimu nebo spuštění stisknutím a podržením tlačítka „Less Time+Anti Crease“ zapnete/vypnete funkci ztlumení zvuku.
- Funkce ztlumení zvuku se automaticky nedeaktivuje v případě ukončení programu nebo vypnutí.

(10) Displej

- Používá se na zobrazení zbývajících času, času odloženého konce, chybového kódu a dalších informací o programu.
- Čas zobrazený programem se může lišit od skutečného času provozu. Vlivem typu oblečení, množství náplně oblečení, obsahu vody po odstředování a okolní teploty se skutečný čas sušení automaticky upraví.
- Po skončení programu se zobrazí „End (Konec)“.

Popis ikon

	Ikona odloženého konce. Když se ikona rozsvítí, znamená to, že funkce odloženého konce je aktivována.
	Ikona ochrany proti zmačkání. Když se ikona rozsvítí, znamená to, že je aktivována funkce proti zmačkání.
	Ikona odstranění žmolků a nečistot. Blikající ikona znamená, že je třeba odstranit vlákna a nečistoty.
	Ikona čištění zásobníku na vodu. Blikající ikona znamená, že je třeba vyprázdnit zásobník na vodu.

(11) Ostatní funkce

Osvětlení bubnu

- Tato sušička je vybavena osvětlením bubnu. V pohotovostním režimu, provozu (otočíte otočný ovladač, stisknete libovolné tlačítko nebo otevřete dvířka), pozastavení a ukončení programu se osvětlení bubnu automaticky rozsvítí na 1 minutu a poté se automaticky vypne, aby bylo vidět vnitřek bubnu.

Zastavení, když je oblečení suché

- Tato sušička se zastaví, když je oblečení suché. Když je množství prádla malé, je pravděpodobné, že program není dokončen, ale oblečení je vysušeno, v této době se program automaticky ukončí, aby se ušetřila energie.

Průvodce programem

POZNÁMKA:

- Uživatelé si mohou vybrat vhodný program podle svých zvyklostí. Pokud prádlo není zcela vysušeno, je možné zvolit program dodatečného sušení s časovačem.
- Při sušení velkých tkanin, jako je ložní prádlo a povlečení na přikrývku, se mohou z důvodu velké náplně zamotat do shluků, což ovlivní účinek sušení. Před vložením do sušičky je vyjměte a protřeptejte, abyste mohli pokračovat v sušení.
- Při sušení oděvů, před sušením obraťte vnitřní stranu oblečení.

Senzorové programy sušení

Programy	Druh oblečení	Maximální kapacita (kg)
		PDCI 9 AJW
◁ Bavlna	Tento program použijte pro hrubší ne jemné bavlněné prádlo přibližně stejné tloušťky. Po vysušení bude suché.	9
Syntetika	Program se používá k sušení jemného prádla ze syntetických vláken.	4,5
Jemné	Tento program použijte k sušení velmi jemného prádla vyrobeného ze syntetických vláken, které může být po procesu sušení mírně vlhké. Doporučujeme použít speciální sáček na prádlo.	1
Ručníky	Tento program použijte k sušení prádla, které není jemné (ručníky, kuchyňské oblečení...). Po vysušení budou věci suché a připravené k uložení do skříňky.	4
Ložní prádlo	Program použijte na větší položky. Po dokončení programu budou položky suché. Upravené otáčení bubnu zabraňuje zamotání prádla.	2,5
Péřové	Tento program použijte pro sušení textilií z dutých vláken nebo vycpaných peřím (polštáře, peřiny, bundy atd.). Velké kusy prádla sušte odděleně a v případě potřeby použijte funkci Extra sušení nebo časový program.	2
Sportovní	Použijte tento program pro oblečení s membránou pro sportovní oblečení vyrobené ze směsových materiálů a prodyšných textilií.	2
Auto sušení	Tento program použijte pro hrubší bavlněné prádlo, které není jemné a je přibližně stejné tloušťky. Po vysušení bude suché nebo mírně vlhké.	4,5
Dětské	Tento program použijte k sušení dětského oblečení. Oblečení sušené tímto programem je obvykle suché.	2
Antialergenní	K odstranění alergenů, jako jsou roztoči.	2
Rychlý '30	Pro rychlé sušení lehkého a tenkého oblečení.	0,5

* Nastavení testovacího programu EN 61121.

* Tyto programy mají funkci zpětného chodu speciálně pro velkou náplň

Manuální a speciální programy sušení

Programy	Druh oblečení	Maximální kapacita (kg)
		PDCI 9 AJW
Osvěžení	U tohoto programu je ohřívač vypnutý. Program je vhodný k osvěžení vašeho prádla.	/
Vlna	Tento krátký program je určen ke změkčení nebo provzdušnění oděvů z vlny a hedvábí, které je třeba důkladně vysušit podle pokynů výrobce.	1
Sušení na držáku	Při použití tohoto programu můžete náplň na sušení (např. malá plyšová zvířátka, tenisky atd.) položit na držák na sušení za účelem jeho sušení.	/
Časové sušení	Tento program použijte na prádlo, které není jemné a které je ještě mírně vlhké a musí se důkladně vysušit. V časovém programu se zbývající vlhkost nezjišťuje automaticky. Pokud je prádlo po dokončení programu stále vlhké, zopakujte program; pokud je velmi suché a proto pomačkané a drsné na dotek, zvolený čas sušení byl velmi dlouhý.	/

* Nastavení testovacího programu EN 61121.

* Tyto programy mají funkci zpětného chodu speciálně pro velkou náplň

ČÁST 6: ÚDRŽBA

Pravidelná údržba může prodloužit životnost sušičky. Před údržbou nezapomeňte odpojit napájení.

Vnější povrch sušičky

- Čistěte měkkým vlhkým hadříkem a povrch spotřebiče otřete nekorozivním čisticím prostředkem pro domácnost.
- Potom ho osušte měkkou suchou utěrkou.

Těsnění dvířek

- Pravidelně kontrolujte těsnění dvířek a v případě potřeby jej vyčistěte vlhkým hadříkem.
- Po použití mírně otevřete dvířka, abyste spotřebič vyvětrali a vysušili.

Čištění sítka filtru na vlákna a nečistoty

- Nadměrné množství vláken nahromaděných na filtračním sítku ovlivní účinek sušení. Po každém použití vyčistěte sítko filtru.
- Po vyčištění nezapomeňte před použitím znovu namontovat sítko filtru na své místo.

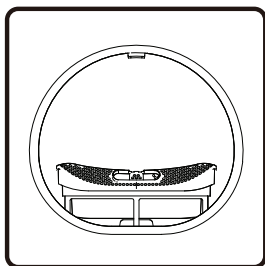

1. Otevřete dvířka a vyjměte filtr z přední podpěry.

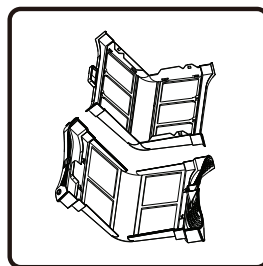

2. Otevřete sítko filtru a odstraňte chomáčky dvouvrstvého filtračního sítka vlhkým hadříkem.

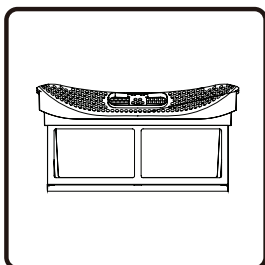

3. Po vysušení sítka filtru znovu složte.

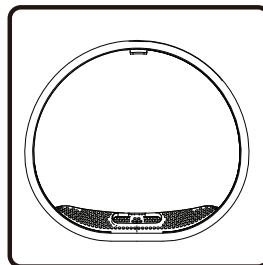

4. Nainstalujte sítko filtru na přední podpěru.

POZNÁMKY:

- Ve spodní části přední podpěry je čidlo teploty. Po vyjmutí filtru na vlákna a nečistoty dávejte pozor, abyste se ho nedotkli, abyste se nepoškrábali.
- Při opětovné instalaci filtru jej nainstalujte ve správném směru a ve správné poloze.
- Nepoužívejte tuto sušičku, pokud není správně nainstalováno filtrační sítko.

Čištění zásobníku na vodu

- Pokud není nainstalováno odtokové potrubí, kondenzovaná voda se po vysušení shromažďuje v zásobníku na vodu. Po skončení programu ji včas vylijte.
- Pokud je v průběhu provozu zásobník na vodu plný, na displeji bliká  na výzvu, abyste okamžitě zásobník na vodu vyprázdnili.
- Kondenzovaná voda není pitná.

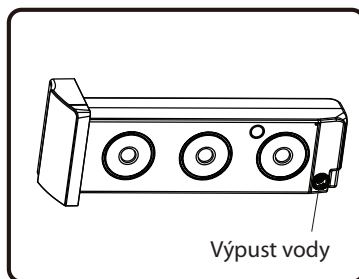
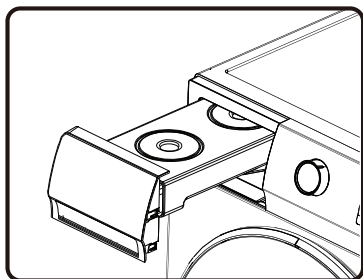

1. Zásobník na vodu vyjměte vodorovně, abyste zabránili rozlití kondenzované vody.
2. Vypusťte kondenzovanou vodu a nainstalujte zásobník na vodu na místo.

Čištění výměníku tepla

- Pravidelně čistěte výměník tepla, v opačném případě bude ovlivněn výkon sušičky.

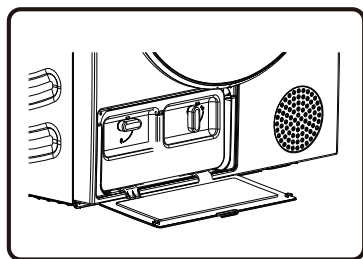

1. Stisknutím spony krytu výměníku tepla vlevo dole otevřete kryt.

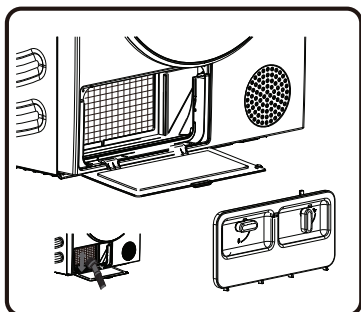

2. Otočte uzamykací otočný ovladač na krytu základního filtru do odemčené polohy. Pokud je po určité době na výměníku tepla prach, odstraňte jej pomocí vysavače, měkkého kartáčku atd. Nedotýkejte se výměníku tepla přímo rukama, abyste se neporanili.

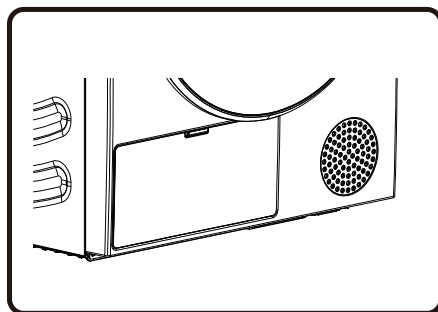

3. Nainstalujte vyčištěný filtr a kryt filtru zpět do původní polohy, zajistěte otočný ovladač a zavřete kryt výměníku tepla.

ČÁST 7: ODSTRANĚNÍ MOŽNÝCH PROBLÉMŮ

Pokud spotřebič nefunguje normálně, nemusí to být závada. Při řešení problémů viz následující postupy. Pokud porucha přetrvává i po vlastním řešení podle doporučeného způsobu, odpojte napájení a kontaktujte nás z důvodu poprodejního servisu.

Všechny následky způsobené údržbou samotným uživatelem nebo najmutím neprofesionálního poprodejního personálu bude nést uživatel.

Problém	Doporučený způsob řešení
Sušičku nelze spustit	<ul style="list-style-type: none">• Zkontrolujte připojení napájení;• Zkontrolujte, zda je stisknuto tlačítko „Start/Pause“;• Zkontrolujte, zda jsou dvířka správně zavřená;• Domovní pojistka je spálená, vypnul se jistič nebo došlo k výpadku dodávky elektrické energie.
Sušičku nelze spustit a zobrazí se „End (Konec)“	<ul style="list-style-type: none">• Zkontrolujte, zda je nastavení programu správné;• Zkontrolujte, zda je v bubnu prádlo;
Velmi dlouhá doba sušení	<ul style="list-style-type: none">• Zkontrolujte, zda je nastavení programu správné;• Zkontrolujte, zda není příliš mnoho oděvů namotaných do shluků;• Zkontrolujte, zda je sítko filtru vyčištěno;• V některých programech bude po sušení přívod vzduchu pro chlazení;
Slabý účinek sušení	<ul style="list-style-type: none">• Ujistěte se, zda bylo prádlo odstředěno;• Zkontrolujte, zda je nastavení programu správné;• Ujistěte se, zda nemáte příliš mnoho prádla;• Prádlo není správně roztříděno. Zkontrolujte, zda se oblečení, které nelze snadno sušit, nemíchá s oblečením, které se snadno suší;• Velká náplň těžkých tkanin.• Zkontrolujte, zda je sítko filtru vyčištěno;
Zbývající čas na displeji se zastaví nebo přeskočí	<ul style="list-style-type: none">• Zbývající čas se liší v závislosti na typu prádla, naplnění, odstředění a okolní teplotě, což je normální jev;
Prádlo je pomačkané	<ul style="list-style-type: none">• Prádlo je sušeno velmi dlouho. Zkuste kratší dobu sušení.• Prádlo zůstalo ve spotřebiči velmi dlouho po skončení cyklu.
Sušička je velmi hlučná	<ul style="list-style-type: none">• Najděte mince, uvolněné knoflíky, hřebíky a jiné předměty a okamžitě je odstraňte.• Zkontrolujte filtr na vlákna. Odstraňte všechny předměty uvízlé uvnitř filtru na vlákna.• Ujistěte se, zda je sušička vyrovnaná a pevně stojí na podlaze.• Sušička může bzučet v důsledku pohybu vzduchu přes bubnu a ventilátor. Toto je normální.
Prádlo se mačká	<ul style="list-style-type: none">• Nedodržují se pokyny pro péči o prádlo.• Použijte nízké nebo žádné nastavení tepla.

Problém	Doporučený způsob řešení
Na oblečení zůstávají vlákna.	<ul style="list-style-type: none"> • Filtr na vlákna nebyl správně vyčištěn. • Oblečení nebylo správně vytríděno. • Některé tkaniny způsobují větší žmolky a měly by se sušit odděleně od tkanin, na kterých se vlákna snadno přichytávají. • V kapsách zůstaly kapesníky, papír atd.
Ze spotřebiče vychází zápach.	<ul style="list-style-type: none"> • Zápach je způsoben gumovým materiálem, který je připevněn k uvnitř spotřebiče. Tento druh zápachu je vlastní gumě a po několikanásobném použití spotřebiče automaticky zmizí. • Při praní oděvů používejte prací prostředek v souladu s doporučeními výrobce. Pokud nadměrně používáte prací prostředek, který není v souladu s doporučeními, nerozpuštěný prací prostředek se může nahromadit na oblečení a způsobit zápach. • Z prádla můžete cítit zápach, pokud prádlo zůstalo ve spotřebiči po vysušení nebo v pračce po vyprání. Po skončení cyklu sušení nebo praní prádlo ihned vyndejte. • Ujistěte se, zda stejný zápach cítíte i v pračce. Pokud ano, vyčistěte vaničku pračky dle návodu k obsluze pračky. • Vždy dbejte na to, aby byly oba filtry na vlákna čisté. Pokud po vysušení zůstaly ve filtru na vlákna nějaké zbytky, může to způsobit zápach. Po vyčištění také zcela vysušte filtr na vlákna.
Spotřebič je zapnut a spuštěn ihned po výpadku dodávky elektrické energie, ale nefunguje	<ul style="list-style-type: none"> • Když je program pozastaven, nelze měnit nastavené funkce. Pokud je třeba během provozu změnit program nebo funkci, nebo je během provozu vypnuto napájení a je třeba znovu zapnout napájení, otočte ovladač do polohy „Off (Vyp.)“ a poté znovu otočte ovladač, abyste vybrali požadovaný program a funkci a konečně spotřebič spustíte.

Kód	Význam	Doporučený způsob řešení
F50/F51	Abnormální snímač	<ul style="list-style-type: none"> • Kontaktujte prosím servisní středisko.
F22	Abnormální zobrazení řídicí desky a napájecí desky	<ul style="list-style-type: none"> • Otočením otočného ovladače do polohy „Off (Vyp.)“ sušičku vypnete a po 10 sekundách ji znovu zapnete. • Pokud se abnormalita neodstraní, kontaktujte servisní středisko.

ČÁST 8: TABULKA TYPICKÉ SPOTŘEBY

V tabulce jsou uvedeny hodnoty doby sušení a spotřeby energie pro sušení testovací várky prádla s různými otáčkami odstředování v pračce.

Program	Naplnění	Otáčky odstředování [ot./min.]	Spotřeba elektrické energie [kWh]	Doba sušení [min]
			9 kg	
☐ Bavlna	úplné	1000	1,55	200
	částečné	1000	0,86	118
	nízké	1000	0,75	108
	nízké	1200	0,68	103
Vlhká bavlna na žehlení	úplné	1000	1,41	181
	částečné	1000	0,81	112
	nízké	1000	0,61	97
Syntetika	částečné	1000	0,42	48

Zkušební program v souladu s Nařízením 392/2012/EU pro energetické štítkování, měření v souladu s EN61121.

Program	Množství prádla Max./poloviční naplnění [kg]	Trvání programu [min.]	Spotřeba elektrické energie [kWh]
			A+ + +
☐ Bavlna	9/4,5	205/122	1,59/0,88

Program Bavlna ☐ je určen k sušení běžně mokrého bavlněného prádla. Je to neefektivnější program na sušení bavlněného prádla z hlediska spotřeby energie.

V důsledku odchylek typu a množství prádla, oscilací napájení a teploty a vlhkosti prostředí se mohou hodnoty naměřené u konečného uživatele lišit od hodnot uvedených v tabulce.

ČÁST 9: PARAMETRY SPOTŘEBIČE

Model produktu	PDCI 9 AJW
Barva vzhledu	bílá
Napájení elektrickou energií	220 - 240 V- 50 Hz
Jmenovitá kapacita	9,0 kg
Jmenovitý výkon	650 W
Celkový rozměr (Š x H x V)	595 x 685 x 845 (mm)
Čistá hmotnost	50 kg
Chladivo	R290
Náplň	125 g

Zkušební program v souladu s Nařízením 392/2012/EU pro energetické štítkování, měření v souladu s EN61121.

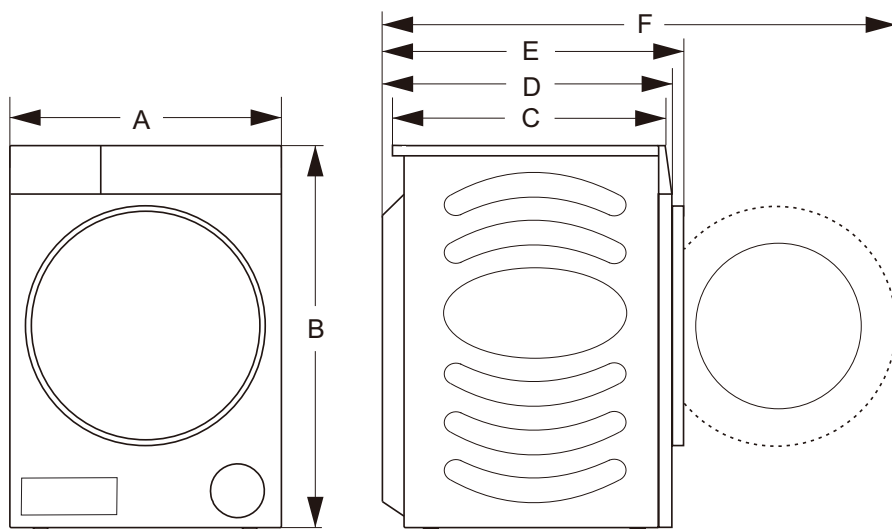

Rozměry	A	595 mm
	B	845 mm
	C	590 mm
	D	640 mm
	E	685 mm
	F	1170 mm

ČÁST 10: TECHNICKÉ ÚDAJE

Informační list

PHILCO 

DELEGOVANÉ NAŘÍZENÍ KOMISE (EU) 2019/2014, pokud jde o energetické označování praček a praček se sušičkou pro domácnost

Název nebo ochranná známka výrobce: PHILCO

Adresa výrobce: FAST ČR, a.s., U Sanitasy 1621, Říčany 251 01, Česká republika

Identifikační značka modelu: PDCI 9 AJW

Základní specifikace:

Parametr	Hodnota
Jmenovitá kapacita	9,0 kg
Typ sušičky	Kondenzační
Třída energetické účinnosti	A+++
Měřená roční spotřeba energie	194,0 kWh/rok
Automatická sušička prádla	
Spotřeba energie (E dry)	1,59 kWh
Spotřeba energie (E dry 1/2)	0,85 kWh
Spotřeba energie (Eg dry)	- kWh
Spotřeba energie (Eg dry 1/2)	- kWh
Spotřeba energie (Eg dry,a)	- kWh
Spotřeba energie (Eg dry 1/2,a)	- kWh
Spotřeba energie v režimu vypnutí	0,49 W
Spotřeba energie v režimu ponechaného zapnutí	0,56 W
Délka trvání režimu ponechání zapnutí	5 minut
„Standardní program pro bavlnu“ používaný při úplném a částečném naplnění je standardní program sušení, na který se vztahují informace na štítku a v informačním listu. Tento program je vhodný pro sušení normálního mokrého bavlněného prádla a je to neefektivnější program z hlediska spotřeby energie pro bavlnu.	
Měřená délka trvání programu sušení bavlněného prádla při úplném a částečném naplnění	157 minut
Délka trvání programu sušení bavlněného prádla při úplném naplnění (T dry)	205 minut
Délka trvání programu sušení bavlněného prádla při částečném naplnění (T dry1/2)	121 minut
Třída účinnosti kondenzace	B
Průměrná účinnost kondenzace (C dry)	86 %
Průměrná účinnost kondenzace (C dry1/2)	85 %
Měřená účinnost kondenzace	85 %
Hladina akustického výkonu (měřená průměrná hodnota)	64 dB

TECHNICKÉ INFORMACE

Technické informace se nachází na typovém štítku na vnitřní straně spotřebiče a na energetickém štítku. QR kód, na dodaném energetickém štítku, obsahuje odkaz na registraci spotřebiče v databázi EU Eprel. Uchovejte si energetický štítek, návod k použití, spolu s dalšími dokumenty dodanými s přístrojem.

INFORMACE O TESTOVÁNÍ

Dodané zařízení je v souladu s EcoDesignem a EN 61121:2013 + A11:2019. Požadavky na přístup vzduchu pro správný provoz přístroje, minimální vzdálenost od zdi a rozměry přístroje, jsou součástí tohoto návodu. V případě dalších dotazů se obraťte na výrobce.

PÉČE O ZÁKAZNÍKA A SERVIS

Vždy používejte pouze originální náhradní díly.

Označení modelu a sériové číslo naleznete na typovém štítku. Polohu typového štítku je možné změnit bez předchozího upozornění.

Originální náhradní díly pro některé konkrétní komponenty jsou k dispozici minimálně 7 nebo 10 let. Závisí to na typu komponentu a na uvedení posledního spotřebiče daného modelu na trh.

Při kontaktování našeho autorizovaného servisu mějte k dispozici modelové označení, sériové číslo a popis závady.

Pro stažení dokumentů navštivte www.philco.cz.

Pro nahlášení závady a získání dalších servisních informací navštivte <https://philco.cz/podpora-a-servis>.

Změny vyhrazeny bez předchozího upozornění.

POKYNY A INFORMACE O NAKLÁDÁNÍ S POUŽITÝM OBALEM

Použitý obalový materiál odložte na místo určené obcí k ukládání odpadu.

LIKVIDACE POUŽITÝCH ELEKTRICKÝCH A ELEKTRONICKÝCH ZAŘÍZENÍ



Tento symbol na produktech anebo v průvodních dokumentech znamená, že použité elektrické a elektronické výrobky nesmí být přidány do běžného komunálního odpadu. Ke správné likvidaci, obnově a recyklaci předejte tyto výrobky na určená sběrná místa. Alternativně v některých zemích Evropské unie nebo jiných evropských zemích můžete vrátit své výrobky místnímu prodejci při koupi ekvivalentního nového produktu. Správnou likvidací tohoto produktu pomůžete zachovat cenné přírodní zdroje a napomáháte prevenci potenciálních negativních dopadů na životní prostředí a lidské zdraví, což by mohly být důsledky nesprávné likvidace odpadů. Další podrobnosti si vyžádejte od místního úřadu nebo nejbližšího sběrného místa. Při nesprávné likvidaci tohoto druhu odpadu mohou být v souladu s národními předpisy uděleny pokuty.

Pro podnikové subjekty v zemích Evropské unie

Chcete-li likvidovat elektrická a elektronická zařízení, vyžádejte si potřebné informace od svého prodejce nebo dodavatele.

Likvidace v ostatních zemích mimo Evropskou unii

Tento symbol je platný v Evropské unii. Chcete-li tento výrobek zlikvidovat, vyžádejte si potřebné informace o správném způsobu likvidace od místních úřadů nebo od svého prodejce.



Tento výrobek je v souladu s požadavky směrnic EU o elektromagnetické kompatibilitě a elektrické bezpečnosti.

Změny v textu, designu a technických specifikacích se mohou měnit bez předchozího upozornění a vyhrazujeme si právo na jejich změnu.

Originál tohoto návodu k obsluze je v českém jazyce.

Výrobce/Manufacturer:
Fast ČR, a.s.
U Sanitasu 1621
Říčany 251 01, CZECH REPUBLIC

Distributor:
FAST PLUS, a.s.
Vlčie hrdlo 324/90
821 07 Bratislava, SLOVAKIA

PHILCO[®] 

is a pending or registered trademark of Electrolux Home Products, Inc. and used under a license from Electrolux Home Products, Inc.

2426226-X08063330A