

Myčka na nádobí



SmartHome



stažení aplikace a
aktivace produktu

UŽIVATELSKÝ MANUÁL

MTD55S400W-GR

Upozornění: Před použitím tohoto výrobku si pečlivě přečtěte tento manuál a uschovejte si ho pro budoucí použití. Design a specifikace mohou být bez předchozího upozornění změněny za účelem zlepšení výrobku.

Pro detaily se obraťte na svého prodejce nebo výrobce.

Výše uvedený diagram slouží pouze k orientačním účelům. Prosím, vezměte vzhled skutečného výrobku jako standard.

DĚKUJEME VÁM ZA DOPIS

Děkujeme, že jste si vybrali Midea! Před použitím vašeho nového výrobku Midea si přečtěte tuto příručku důkladně, abyste se ujistili, že znáte funkce a functions that your new appliance offers in a safe way.

OBSAH

DĚKUJEME VÁM ZA DOPIS	01
BEZPEČNOSTNÍ POKYNY	02
SPECIFIKACE	08
PŘEHLED PRODUKTU	10
PRŮVODCE RYCHLÝM STARTU	11
INSTALACE PRODUKTU	12
NÁVOD K OBSLUZE	15
NASTAVENÍ A PROVOZ APLIKACE	28
ČIŠTĚNÍ A ÚDRŽBA	30
ODSTRAŇOVÁNÍ PROBLÉMŮ	33
OCHRANNÉ ZNAČKY, AUTORSKÁ PRÁVA A PRÁVNÍ PROHLÁŠENÍ	37
ODSTRANĚNÍ A RECYKLACE	38
OZNÁMENÍ O OCHRANĚ DAT	39
PROHLÁŠENÍ O SHODĚ	40

BEZPEČNOSTNÍ POKYNY

Zamýšlené použití

- Následující bezpečnostní pokyny jsou určeny k prevenci nepředvídatelných rizik nebo poškození z nebezpečného nebo nesprávného provozu spotřebiče. Při příjezdu si prosím zkontrolujte balení a spotřebič, zda je vše v pořádku, abyste zajistili bezpečný provoz. Pokud zjistíte jakékoli poškození, kontaktujte prosím prodejce.
- Všimněte si, že jakékoli úpravy nebo změny na spotřebiči nejsou povoleny z důvodu vaší bezpečnosti. Nedůsledné použití může způsobit nebezpečí a ztrátu nároků na záruku.

Vysvětlení symbolů



Nebezpečí

Tento symbol naznačuje, že existuje nebezpečí pro život a zdraví osob v důsledku extrémně hořlavého plynu.



Varování před elektrickým napětím

Tento symbol naznačuje, že existuje nebezpečí pro život a zdraví osob v důsledku napětí.



Varování

Signální slovo označuje nebezpečí s střední úrovní rizika, které, pokud není dodrženo, může vést k smrti nebo vážnému zranění.

Pozor



Signální slovo označuje nebezpečí s nízkým stupněm rizika, které, pokud není dodrženo, může vést k drobnému nebo střednímu zranění.

Pozor



Signální slovo označuje důležité informace (např. poškození majetku), ale ne nebezpečí.

Dodržujte pokyny



Tento symbol naznačuje, že servisní technik by měl tento spotřebič obsluhovat a udržovat pouze v souladu s provozními pokyny.

Před použitím/uvedením do provozu zařízení si pečlivě a pozorně přečtěte tyto provozní pokyny a ponechte je v bezprostřední blízkosti místa instalace nebo zařízení pro pozdější použití!

NEBEZPEČÍ: Riziko požáru/Zápalné látky

- Při používání myčky nádobí dodržujte níže uvedená opatření:
- Instalaci a opravy může provádět pouze kvalifikovaný technik.
- Tento spotřebič je určen k použití v domácnostech a podobných aplikacích jako: -personální kuchyňské prostory v obchodech, kancelářích a jiných pracovních prostředích; -statek;

-klienty v hotelech, motelech a jiných obytných prostředích;
-penzionové prostředí.
- Tento spotřebič mohou používat děti ve věku od 8 let a starší a osoby s omezenými fyzickými, sensorickými nebo mentálními schopnostmi nebo nedostatkem zkušeností a znalostí, pokud byly dohledány nebo instruovány ohledně bezpečného používání spotřebiče a porozuměly rizikům spojeným s používáním.
- Děti by se neměly hrát se spotřebičem. Čištění a údržbu spotřebiče by neměly provádět děti bez dohledu. (Pro EN60335-1) Tento spotřebič není určen
- k použití osobami (včetně dětí) s omezenými fyzickými, sensorickými nebo mentálními schopnostmi nebo nedostatkem zkušeností a znalostí, pokud jim nebyl poskytnut dohled nebo instrukce ohledně používání spotřebiče osobou zodpovědnou za jejich bezpečnost. (Pro normu IEC60335-1) Obalový materiál
- může být nebezpečný pro děti!
- Děti by měly být dohlíženy, aby se zajistilo, že si s přístrojem nehrají.
Tento přístroj je určen pouze pro domácí použití v interiéru.

Abyste se chránili před rizikem úrazu elektrickým proudem, neponořujte jednotku, kabel nebo zástrčku do vody nebo jiné tekutiny.

- Před čištěním a údržbou přístroje vždy odpojte zástrčku ze zásuvky. Použijte měkký hadřík navlhčený mírným mýdlem a poté ho ještě jednou otřete suchým hadříkem.
- Pokud je napájecí kabel poškozen, musí být vyměněn výrobcem nebo jeho servisním technikem nebo obdobně kvalifikovanou osobou, aby se předešlo nebezpečí.



Zemnicí instrukce

- Tento přístroj musí být uzemněn. V případě poruchy nebo poruchy uzemnění sníží riziko úrazu elektrickým proudem tím, že poskytne nejmenší odporovou cestu elektrického proudu. Tento přístroj je vybaven zemnicím zástrčkou.
- Zásuvka musí být zapojena do vhodné zásuvky, která je nainstalována a uzemněna v souladu se všemi místními předpisy a nařízeními.
- Nesprávné připojení uzemňovacího vodiče zařízení může vést k riziku úderu elektrickým proudem.
- Pokud máte pochybnosti, zda je spotřebič správně uzemněn, obraťte se na kvalifikovaného elektrikáře nebo servisního zástupce.
- Neměňte zástrčku dodanou se spotřebičem, pokud neodpovídá zásuvce.
- Nechejte si nainstalovat vhodnou zásuvku kvalifikovaným elektrikářem.
- Nepoužívejte, nesesedněte si ani nestůjte na dveřích nebo koši na nádobí myčky nádobí.
- Nespouštějte myčku nádobí, pokud nejsou všechny kryty správně na svém místě.
- Otevřete dveře velmi opatrně, pokud je myčka nádobí

- v provozu, hrozí nebezpečí stříkání vody. Nepoklá
- dejte na dveře žádné těžké předměty ani na ně nestůjte, když jsou otevřené. Spotřebič by mohl předklonit vpřed.
 - Při nakládání položek do myčky: 1)
Umístěte ostré předměty tak, aby nenarušily těsnění dveří;
2) Varování: Nože a další náčiní s ostrými hroty musí být umístěny v koši s hroty směřující dolů nebo umístěny vodorovně.
 - Některé čisticí prostředky do myčky nádobí jsou silně alkalické.
Mohou být extrémně nebezpečné při pozření.
Vyvarujte se kontaktu s kůží a očima a udržujte děti mimo dosah myčky nádobí, když je dveře otevřené.
 - Zkontrolujte, zda nejsou po dokončení cyklu mytí žádné zbytky čisticího prostředku.
 - Nemyjte plastové předměty, pokud nejsou označeny jako „vhodné do myčky nádobí“ nebo ekvivalentní označení.
 - Pro neoznačené plastové předměty, které nejsou označeny, zkontrolujte doporučení výrobce.
 - Používejte pouze čisticí prostředky a oplachovací prostředky doporučené k použití v automatické myčce nádobí.
 - Nikdy nepoužívejte mýdlo, prací prášek nebo mýdlo na ruce ve vaší myčce nádobí.
 - Dveře by neměly zůstat otevřené, protože by to mohlo zvýšit riziko pádu.
 - Během instalace nesmí být dodávka elektrické energie nadměrně ohnutá nebo nebezpečně zploštěná.
 - Nemanipulujte s ovládacími prvky.
 - Spotřebič musí být připojen k hlavní vodovodní ventil pomocí nových hadic. Staré sady by neměly být znovu použity.

- Pro úsporu energie se spotřebič v režimu stand by automaticky vypne po 15 minutách bez jakéhokoli uživatelského zásahu.
- Maximální počet sad nádobí k umytí je 6.
- Maximální povolený tlak vstupní vody je 1 MPa.
- Minimální povolený tlak vstupní vody je 0,04 MPa.

Likvidace

- Pro likvidaci obalu a spotřebiče se prosím obraťte na recyklační středisko.
Proto odpojte napájecí kabel a znemožněte použití zařízení pro uzavírání dveří.
- Kartonové obaly jsou vyrobeny z recyklovaného papíru a měly by být likvidovány ve sběru papíru k recyklaci.
- Tím, že se postaráte o správnou likvidaci tohoto produktu , pomůžete zabránit možným negativním důsledkům pro životní prostředí a lidské zdraví, které by jinak mohly být způsobeny nevhodným nakládáním s tímto produktem.
- Pro podrobnější informace o recyklaci tohoto produktu se obraťte na městský úřad a službu pro likvidaci domácího odpadu ve vaší lokalitě.
- **ODBĚR:** Tento výrobek nesmí být likvidován jako nesortovaný komunální odpad. Je nutné shromažďovat takový odpad zvlášť pro speciální zpracování.

SPECIFIKACE

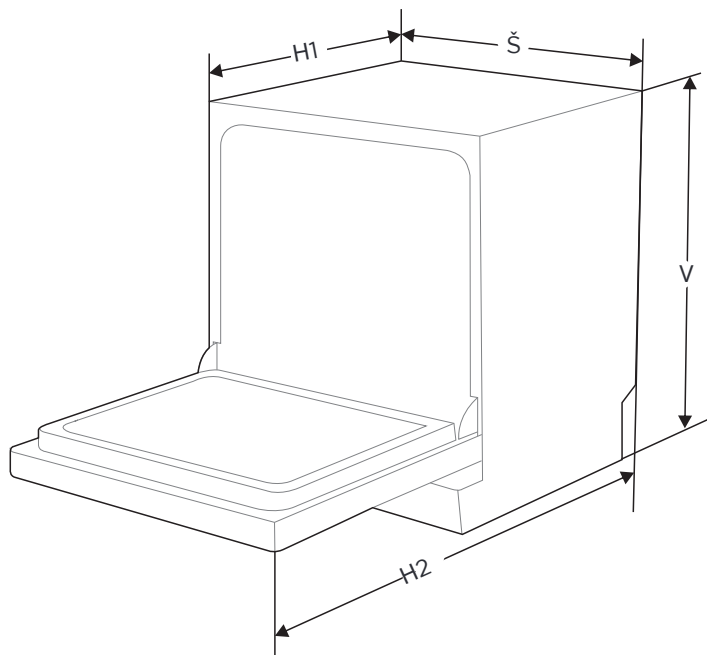

Výška (V)

438 mm

Šířka (Š)

550 mm

Hloubka (H1)

500 mm (s uzavřenými dveřmi)

Hloubka (H2)

812 mm (s otevřenými dveřmi 90°)

Informační list o výrobku (EN60436)

Jméno dodavatele nebo obchodní značka: MIDEA

Adresa dodavatele (^b)

Identifikátor modelu: MTD55S400W-GR

Obecné parametry výrobku:

Parametr	Hodnota	Parametr	Hodnota	
Hodnocená kapacita (^a) (ps)	6	Rozměry v cm	Výška	44
			Šířka	55
			Hloubka	50
EEl (^a)	61,9	Třída energetické účinnosti (^a)	F (^c)	
Index čistícího výkonu (^a)	1,125	Index sušení (^a)	1,065	
Spotřeba energie v kWh [na cyklus], založená na ekologickém programu s napuštěním studenou vodou. Skutečná spotřeba energie závisí na způsobu použití spotřebiče.	0,613	Spotřeba vody v litrech [na cyklus], založená na ekologickém programu. Skutečná spotřeba vody závisí na způsobu použití spotřebiče a na tvrdosti vody.	6,5	
Doba trvání programu(^a) (h:min)	3:50	Type	Samostatně stojící	
Emise vzdušného akustického hluku (^a) (dB(A) re 1 pW)	49	Třída emise hluku do vzduchu (^a)	C (^c)	
Režim vypnutí (W)	Není k dispozici	Režim pohotovosti (W)	0,49	
Zpožděné spuštění (W) (pokud je použitelné)	1,00	Pohotovostní režim sítě (W) (pokud je použitelný)	Není k dispozici	

Minimální doba trvání záruky poskytované dodavatelem (^b):

Další informace:

Odkaz na webovou stránku dodavatele, kde je nalezena informace v bodě 6 přílohy II k nařízení Komise (EU) 2019/2022 (¹) (^b)

(a) pro ekologický program.

(b) změny těchto položek se nepovažují za relevantní pro účely odstavce 4 článku 4 nařízení (EU) 2017/1369.

(c) pokud databáze výrobku automaticky generuje definitivní obsah této buňky, dodavatel tyto údaje nezadá.

(d) Nařízení komise (EU) 2019/2022 ze dne 1. října 2019 o stanovení ekodesignových požadavků pro domácí myčky nádobí v souladu s směrnicí 2009/125/ES Evropského parlamentu a Rady, kterým se mění nařízení komise (ES) č. 1275/2008 a kterým se zrušuje nařízení komise (EU) č. 1016/2010 (viz strana 267 tohoto Úředního věstníku).

PŘEHLED PRODUKTU

Produkt

● DŮLEŽITÉ

Abyste dosáhli nejlepšího výkonu myčky nádobí, přečtěte si všechny provozní pokyny před prvním použitím.

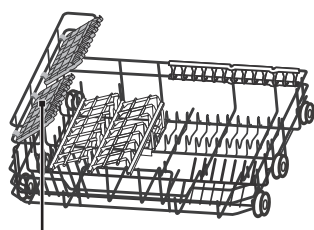
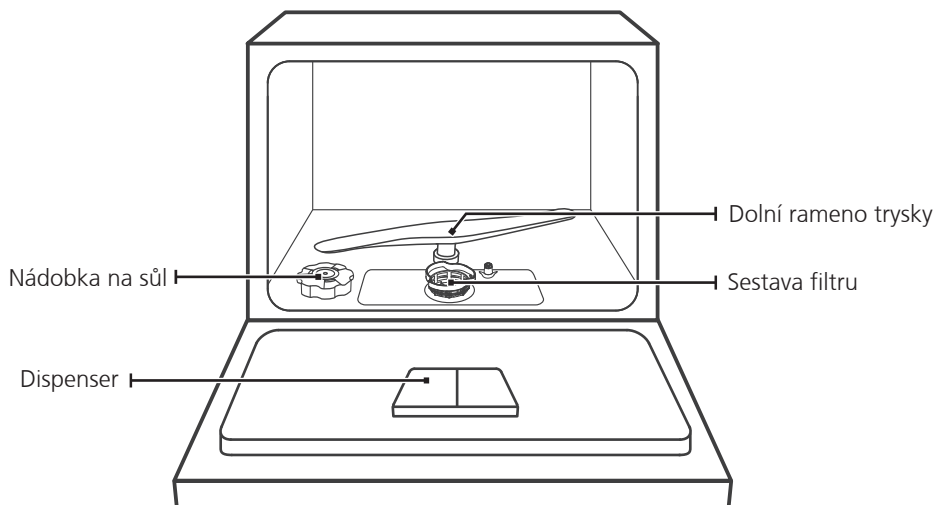

Stojan na poháry

Košík

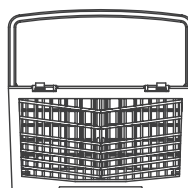

Stojan na příbory

● POZNÁMKA

Obrázky jsou pouze pro referenci, různé modely se mohou lišit.

PRŮVODCE RYCHLÝM SPUŠTĚNÍM

Pro podrobný provozní postup si přečtěte odpovídající obsah v návodu k použití.

1. Nainstalujte myčku nádobí

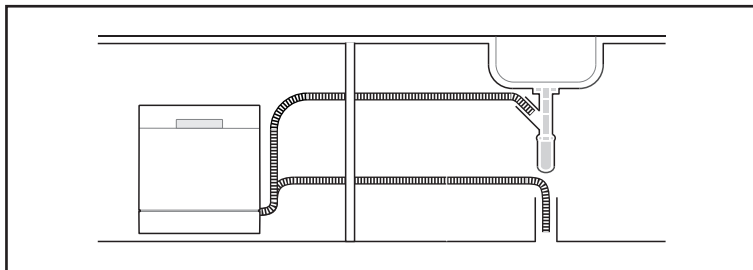

2. Odstraňte větší zbytky z nádobí.
Vyhněte se předmytí.



3. Načtěte koše.

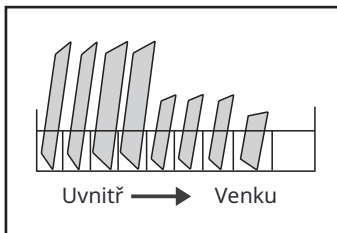

4. Naplňte dávkovač
detergentem a leštidlem.

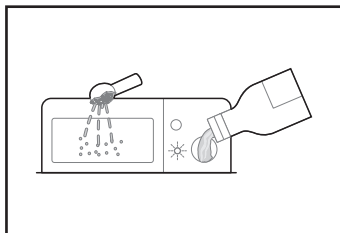

5. Vyberte vhodný program a
spusťte myčku nádobí.

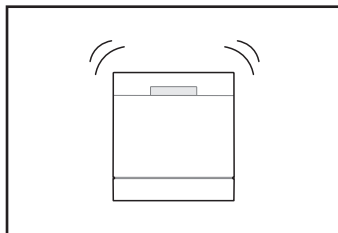

INSTALACE PRODUKTU

⚠ VAROVÁNÍ



Nebezpečí úrazu elektrickým proudem
Před instalací myčky nádobí odpojte elektrický proud.
Nedodržení tohoto pokynu může vést k úmrtí nebo úrazu elektrickým proudem.

⚠ Pozor

Instalaci potrubí a elektrických zařízení by měli provádět profesionálové.

O Připojení k elektrické síti

⚠ VAROVÁNÍ

Pro osobní bezpečnost:
Nepoužívejte pro tento spotřebič prodlužovací kabel nebo redukci.
Neprovádějte žádné zásahy do uzemnění napájecího kabelu.

Elektrické požadavky

Podívejte se na štítek s hodnocením, abyste zjistili hodnotu napětí a připojte myčku nádobí k vhodnému zdroji napájení. Použijte požadované pojistky 10A/13A/16A, pojistku s časovým zpožděním nebo jistič doporučený a zajistěte samostatný okruh obsluhující pouze tento spotřebič.

Elektrické připojení

Ujistěte se, že napětí a frekvence napájení odpovídají údajům na štítku s hodnocením. Připojte zástrčku pouze do elektrické zásuvky, která je správně uzemněná. Pokud elektrická zásuvka, do které musí být spotřebič připojen, není vhodná pro zástrčku, vyměňte zásuvku, místo použití adaptérů nebo podobných zařízení, které by mohly způsobit přehřátí a popáleniny.

⚠ Ujistěte se, že před použitím existuje správné uzemnění

Zásobování vodou a odtok

Připojení studené vody

Připojte hadici studené vody k závitovému 3/4(palcovému) konektoru a ujistěte se, že je pevně zajištěna na svém místě.

Pokud jsou vodovodní potrubí nové nebo nebyly dlouho používány, nechte vodu téci, abyste se ujistili, že je voda čistá. Toto opatření je nutné provést, abyste zabránili riziku zablokování přívodu vody a poškození spotřebiče.



obvyčejný dodávkový hadice

bezpečnostní dodávkový hadice

O bezpečnostní dodávkové hadici

Bezpečnostní dodávková hadice se skládá z dvojitych stěn. Systém zaručuje svůj zásah blokováním průtoku vody v případě prasknutí dodávkové hadice a když je vzduchový prostor mezi samotnou dodávkovou hadicí a vnější drážkovanou hadicí plný vody.

VAROVÁNÍ

Hadice, která se připojuje k vodovodu, může prasknout, pokud je instalována na stejné vodovodní línii jako myčka nádobí. Pokud váš dřez má jeden, doporučuje se odpojit hadici a zacpat otvor.

Jak připojit bezpečnostní přívodní hadici

1. Vytáhněte bezpečnostní přívodní hadice ze skladovacího prostoru umístěného na zadní straně myčky nádobí.
2. Přišroubujte šrouby bezpečnostní přívodní hadice k vodovodu s závitem 3/4 palce.
3. Před spuštěním myčky nádobí otevřete vodu úplně.

Jak odpojit bezpečnostní přívodní hadici

1. Vypněte vodu.
2. Odvíjejte bezpečnostní přívodní hadici z vodovodu.

Připojení odtokových hadic

Vložte odtokovou hadici do odtokové trubky s minimálním průměrem 4 cm nebo nechte odtékat do dřezu, ujistěte se, že není ohnutá nebo sevřená. Výška odtokové trubky musí být menší než 750 mm. Volný konec hadice nesmí být ponořen do vody, aby se zabránilo zpětnému toku.

! Prosím, pevně upevněte odtokovou hadici buď v pozici A nebo v pozici B

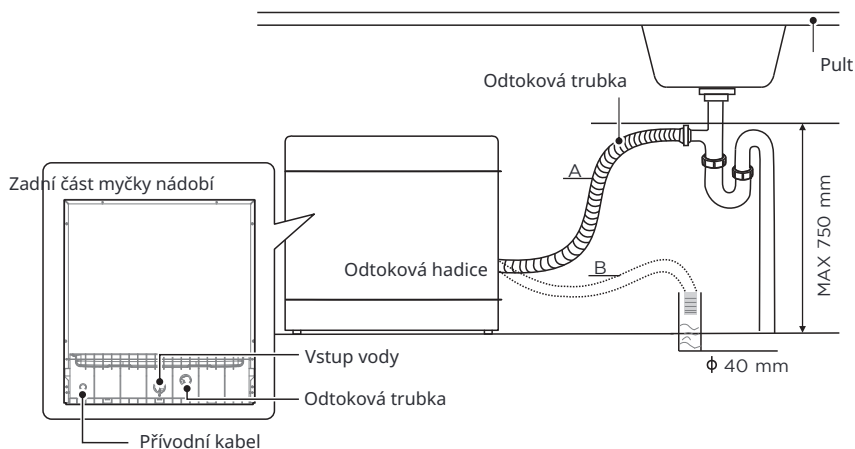

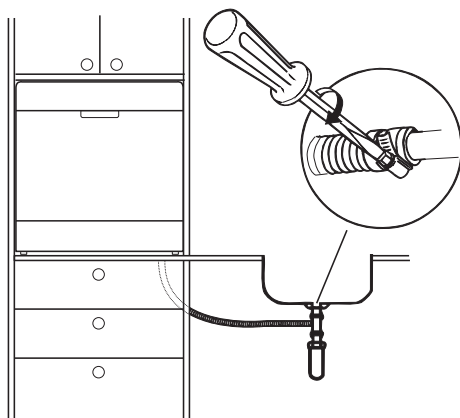

Jak odvodit přebytečnou vodu z hadic

Pokud je připojení k odtokové trubce umístěno výše než 1000 mm, může zůstat přebytečná voda v odtokové hadici. Bude nutné odvést přebytečnou vodu z hadice do mísy nebo vhodné nádoby, která je držena venku a níže než dřez.

Výstup vody

Připojte odtokovou hadici. Odtoková hadice musí být správně připojena, aby se zabránilo úniku vody. Ujistěte se, že odtoková hadice není pokroucená nebo sevřená.

Prodlužovací hadice

Pokud potřebujete prodloužení odtokové hadice, ujistěte se, že používáte podobnou odtokovou hadici. Nesmí být delší než 4 metry, jinak by se mohla snížit účinnost myčky nádobí.

Připojení sifonu

Odtokové připojení musí být ve výšce menší než 1000 mm (maximálně) od spodku myčky nádobí.

Umístění spotřebiče







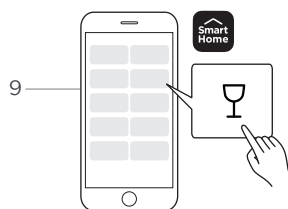
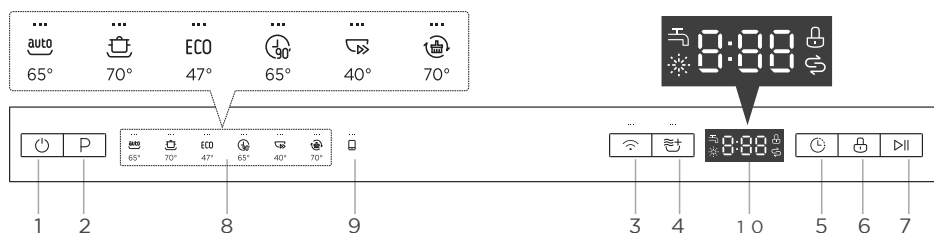







Umístěte spotřebič na požadované místo. Zadní část by měla spočívat na zdi za ním a boky by měly být podél přilehlých skříní nebo stěn. Myčka nádobí je vybavena pří-
vodními a odtokovými hadicemi, které lze umístit buď na pravou, nebo levou stranu pro správnou instalaci.

NÁVOD K OBSLUZE

Ovládací panel









		Popis
Č.1	Napájení	Stiskněte tlačítko pro zapnutí myčky nádobí.
Č.2	Program	<ul style="list-style-type: none"> Stiskněte tato tlačítka pro výběr vhodného programu mytí, odpovídající indikátor programu se rozsvítí.
Č.3	Připojit	<p>Stiskněte tlačítko po dobu delší než 3 sekundy. Po krátkém pípnutí a ikona začne pomalu blikat, je ve stavu propojení s aplikací. Pomalé blikání ukazuje, že myčka nádobí čeká na připojení. Rychlé blikání ukazuje, že myčka nádobí se připojuje. Rychlé blikání pevně ukazuje, že myčka nádobí je připojena k vašemu bezdrátovému směrovači.</p>
Č.4	Extra sušení	<ul style="list-style-type: none"> Pro dokonalejší usušení nádobí. (Lze použít pouze s Intenzivním, Eko, Sklo, 90min)
Č.5	Zpoždění	<ul style="list-style-type: none"> Stiskněte toto tlačítko pro nastavení zpožděných hodin pro mytí. Můžete zpozdít začátek mytí až o 24 hodin. Jedno stisknutí tohoto tlačítka zpozdí začátek mytí o jednu hodinu.
Č.6	Dětský zámek	<ul style="list-style-type: none"> Tato možnost vám umožňuje uzamknout tlačítka na ovládacím panelu, aby děti nemohly omylem spustit myčku nádobí stisknutím tlačítek na panelu. Pouze tlačítko Power zůstává aktivní. Pro uzamčení nebo odemčení tlačítek na ovládacím panelu stiskněte tlačítko po dobu 3 sekund.

		Popis
Č.7	 Start/Pauza	<ul style="list-style-type: none"> Po dokončení výběru programu a funkce nebo nastavení času zpoždění stiskněte toto tlačítko pro spuštění nebo pozastavení. Když program mytí běží, po zastavení programu otevřením dveří stiskněte tlačítko po dobu 3 sekund, abyste zrušili aktuální program a funkci.
Č.8 Indikátor programu	 Auto	<ul style="list-style-type: none"> Automatické mytí, lehce, normálně nebo silně zašpiněné nádobí, s nebo bez uschlých potravin.
	 Intenzivní	<ul style="list-style-type: none"> Pro nejsilněji zašpiněné nádobí a normálně zašpiněné hrnce, pánve, talíře atd. S uschlými potravinami.
	EKO EKO	<ul style="list-style-type: none"> Toto je standardní program, který je vhodný k čištění běžně zašpiněného nádobí a je neefektivnější program z hlediska kombinované spotřeby energie a vody pro tento typ nádobí.
	 90 min	<ul style="list-style-type: none"> Pro normálně zašpiněné náklady, které potřebují rychlé mytí.
	 Rychlý	<ul style="list-style-type: none"> Krátké mytí pro lehce zašpiněné náklady, které nepotřebují sušení.
	 Automatické čištění	<ul style="list-style-type: none"> Tento program zajišťuje efektivní čištění samotné myčky nádobí.
 Č.9 Možnosti pouze v aplikaci	 Sklo	<ul style="list-style-type: none"> Pro lehce zašpiněné nádobí a sklo.
Č.10 Obrazovka		<ul style="list-style-type: none"> Pro zobrazení zbývajících doby, zpoždění, chybový kód atd.
	 Vodovodní kohoutek	<ul style="list-style-type: none"> Pokud je indikátor “” rozsvícen, znamená to, že je uzavřen vodovodní kohoutek.
	 Oplachovací prostředek	<ul style="list-style-type: none"> Pokud je indikátor “” rozsvícen, znamená to, že je v myčce nádobí málo oplachovacího prostředku a je třeba jej doplnit.
	 Sůl	<ul style="list-style-type: none"> Pokud je indikátor “” rozsvícen, znamená to, že je v myčce nádobí málo soli a je třeba ji doplnit.

Programy

Tabulka níže ukazuje, které programy jsou nejlepší pro úroveň zbytků jídla na nich a kolik pracího prostředku je potřeba. Také zobrazuje různé informace o programech. Hodnoty spotřeby a doba trvání programu jsou pouze orientační, s výjimkou programu ECO.

● naznačuje, že program v posledním oplachování používá leštidlo.

Program	Popis Cyklu	Předmytí /Hlavní mytí	Doba běhu (min)	Energie (kWh)	Voda (L)	Leštidlo na oplachování
 Auto	Předmytí (45°C) Automatické mytí (50-65°C) Automatické oplachování (70°C) Sušení	$\frac{4/10g}{1 \text{ tab}}$	100-175	0.700-0.900	6.0-10.0	●
 Intenzivní	Předmytí (50°C) Mýtí (70°C) Oplachování Oplachování Oplachování (70°C) Sušení	$\frac{4/10g}{1 \text{ tab}}$	140	0.894	9.6	●
ECO (*EN60436)	Předmytí Mýtí (45°C) Oplach (65°C) Sušení	$\frac{4/10g}{1 \text{ tab}}$	230	0.613	9.6	●
 90 min	Mýtí (65°C) Oplach Oplachování (70°C) Sušení	$\frac{14g}{1 \text{ tab}}$	90	0.785	6.6	●
 Rychlý	Mýtí (40°C) Oplach Oplach	$\frac{12g}{1 \text{ tab}}$	30	0.244	5.8	○
 Automatické čištění	Předmytí Mýtí (70°C) Oplachování Oplachování (65°C) Sušení	$\frac{14 \text{ g}}{1 \text{ tab}}$	80	0.700	5.6	●
  Sklo	Předmytí Mýtí (45°C) Oplachování Oplachování (60°C) Sušení	$\frac{14 \text{ g}}{1 \text{ tab}}$	75	0.435	5.8	●

● POZNÁMKA

ECO : Program EKO je vhodný k čištění běžně zašpiněného nádobí, je neefektivnější program z hlediska kombinované spotřeby energie a vody a je používán k posouzení souladu s legislativou EU o ekodesignu.

Příprava a nakládání nádobí

Zvažte nákup nádobí označeného jako vhodné do myčky.

Pro konkrétní předměty vyberte program s co nejnižší teplotou.

Pro zabránění poškození nevyndávejte sklo a příbor ihned po skončení programu.

Pro mytí následujícího příboru/nádobí

Nejsou vhodné

Příbory s dřevěnými, rohovými, porcelánovými nebo perletovými rukojetmi

Plastové předměty, které nejsou odolné vůči teplotě

Starší příbory s lepenými částmi, které nejsou odolné vůči teplotě

Slepené příbory nebo nádobí

Plechové nebo měděné předměty

Kříšťalové sklo

Ocelové předměty náchylné k rezavění

Dřevěné podnosy

Předměty vyrobené ze syntetických vláken

Jsou omezeně vhodné

Některé typy sklenic mohou po velkém množství mytí ztratit lesk

Stříbrné a hliníkové části mají tendenci se během mytí zbarvit

Glazované vzory mohou ztratit barvu při častém mytí v myčce

Doporučení pro nakládání myčky nádobí

Odstříknete veškeré větší zbytky jídla. Změkčete zbytky spáleného jídla v

pánvích. Není nutné nádobí oplachovat pod tekoucí vodou.

Pro nejlepší výkon myčky nádobí dodržujte tyto pokyny pro nakládání.

(Funkce a vzhled košů a košů na příbor se mohou lišit od vašeho modelu.)

Předměty v myčce nádobí umístěte následujícím způsobem: předměty

jako šálky, sklenice, hrnce, pánve, atd. musí směřovat dolů.

Zahnuté předměty nebo ty s prohlubněmi by měly být nakládány šikmo, aby mohla voda stékat. Všechny náčiní je pevně usazeno a nemůže se převrátit.

Všechny náčiní je umístěno tak, aby se ramena s tryskami mohla volně otáčet během mytí.

Nalévejte duté předměty, jako jsou šálky, sklenice, pánve atd., s otevřením směřujícím dolů, aby se v nádobě nezadržovala voda nebo hluboký základ.

Nádobí a předměty příboru nesmí ležet uvnitř sebe nebo se překrývat.

Aby nedošlo k poškození, sklenice by se neměly dotýkat navzájem.

Horní koš je navržen pro držení jemnějšího a lehčího nádobí, jako jsou sklenice, kávové a čajové šálky.

Dlouhé nože uložené ve vzpřímené poloze představují potenciální nebezpečí

! Dlouhé a ostré předměty příboru, jako jsou řezací nože, musí být umístěny vodorovně v horním koši.

Prosím, nepřetěžujte svůj myčku nádobí. Je to důležité pro dobré výsledky a pro rozumnou spotřebu energie.

POZNÁMKA

Velmi malé předměty by neměly být myty v myčce nádobí, protože by snadno mohly vypadnout z koše.

Vyjmutí nádobí

Abyste zabránili kapání vody z horního koše do dolního koše, doporučujeme nejprve vyprázdnit dolní koš, následovaný horním košem.

VAROVÁNÍ



Předměty budou horké! Aby nedošlo k poškození, nevyndávejte sklo a příbor z myčky nádobí asi 15 minut po skončení programu.

Nahrávání horního koše

Horní koš je navržen pro držení jemnějšího a lehčího nádobí, jako jsou sklenice, kávové a čajové šálky a podšálky, stejně jako talíře, malé misky a mělké pánve (pokud nejsou příliš špinavé). Umístěte nádobí a kuchyňské náčiní tak, aby se nepohybovalo pod sprchou vody.



Nahrávání dolního koše

Doporučujeme umístit do dolního koše velké a obtížně čistitelné položky: jako jsou hrnce, pánve, poklice, servírovací misky a misky, jak je znázorněno na následujícím obrázku. Je vhodné umístit servírovací misky a poklice na stranu regálů, aby nedocházelo k blokování otáčení horního ramene s rozprašovačem.

Maximální doporučený průměr talířů před dávkovačem detergentu je 19 cm, aby nedocházelo k jeho blokování.

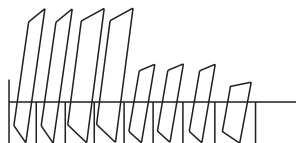

Nahrávání koše na příbory

Příbory by měly být umístěny v koši na příbory odděleně od sebe na vhodných pozicích. Vyhněte se vnořování příborů, abyste zabránili nedostatečnému čištění.

NAČÍTÁNÍ KOŠŮ PODLE EN60436:

Naplňte myčku nádobím na plnou kapacitu, abyste přispěli k úspoře energie a vody.

1.Košík

s držákem na poháry

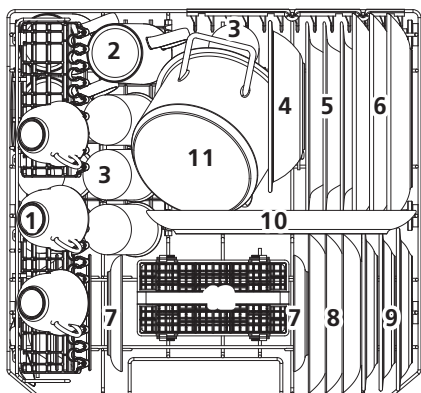

bez držáku na poháry

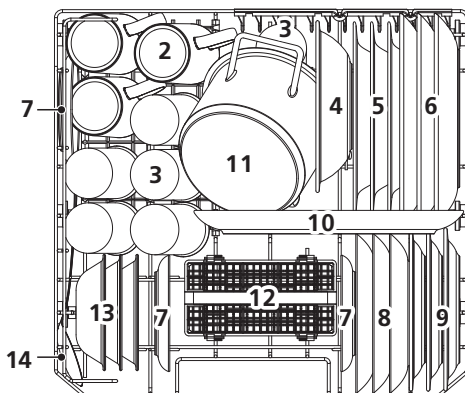

Počet	Položka
1	Šálky
2	Hrnky
3	Sklenice
4	Melaminová miska
5	Polévkové talíře
6	Jídelní talíře
7	Podšálky

Počet	Položka
1	Dezertní pokrmy
2	Melaminové dezertní talíře
3	Oválný talíř
4	Malý hrnec
5	Koš na příbory
6	Dezertní misky
7	Servírovací lžice

3. Držák na příbory:

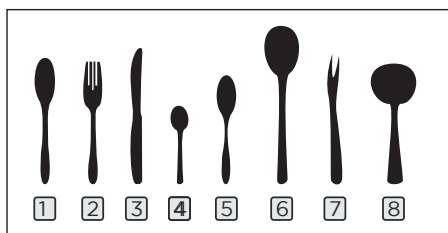
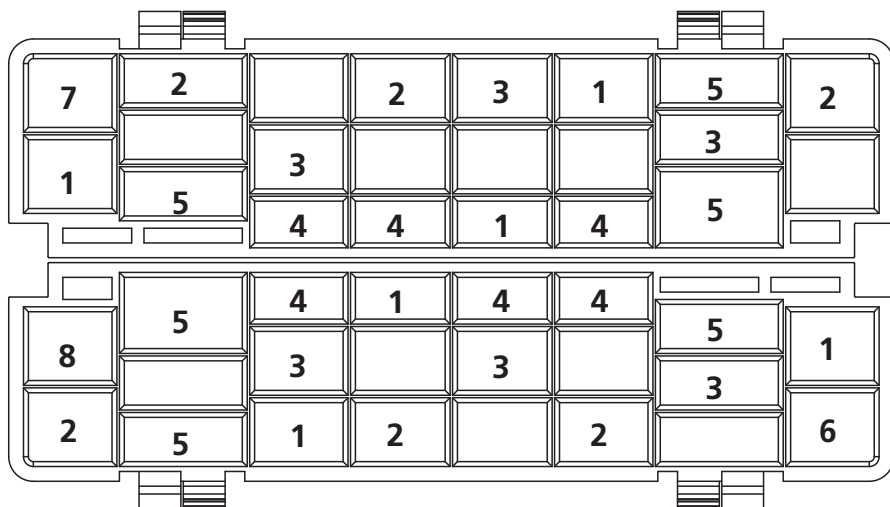

Informace pro srovnávací testy
v souladu s normou EN60436
Kapa-cita: 6 sad nádobí
Poloha horního koše: dolní poloha
Program: EKO
Nastavení leštidla: Max
Nastavení změkčovače: H4

Počet	Položka
1	Polévkové lžíce
2	Vidličky
3	Nože
4	Čajové lžičky
5	Dezertní lžičky
6	Servírovací lžíce
7	Servírovací vidlička
8	Olivová naběračka

Naplňování soli do zvlhčovače

● POZNÁMKA

Pokud váš model nemá žádný zvlhčovač vody, můžete tuto část přeskočit. Vždy používejte sůl určenou pro použití v myčce na nádobí. Tvrdost vody se liší od místa k místu. Pokud se v myčce na nádobí používá tvrdá voda, budou se na nádobí a přiborech tvořit usazeniny. Spotřebič je vybaven speciálním zvlhčovačem, který používá nádobu na sůl speciálně navrženou k odstranění vápna a minerálů z vody. Nádobna na sůl se nachází pod dolním košem a měla by být naplněna podle následujících pokynů:

⚠ VAROVÁNÍ

Používejte pouze sůl speciálně určenou pro myčky nádobí! Jakýkoli jiný typ soli, který není speciálně určen pro myčky nádobí, zejména kuchyňská sůl, poškodí změkčovač vody. V případě škod způsobených použitím nevhodné soli výrobce neposkytuje žádnou záruku ani není odpovědný za žádné škody.

Naplňte solničku pouze před spuštěním cyklu. Toto zabrání tomu, aby se na dně stroje zůstaly jakékoliv zrna soli nebo slaná voda, které by mohly zůstat po určitou dobu, což by mohlo způsobit korozi.

Postupujte podle následujících kroků pro přidání myčky na nádobí:

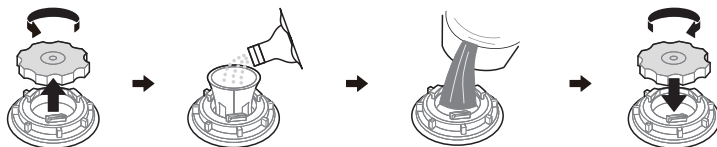

1. Vyměňte dolní koš a odšroubujte kryt nádrže.
2. Umístěte konec nálevky (pokud je dodávána) do otvoru a nalijte do něj asi 1 kg myčky na nádobí.
3. Naplňte nádobu na sůl až na její maximální limit vodou, je normální, že z nádoby na sůl vyteče malé množství vody.
4. Po naplnění nádoby pevně utáhněte víčko zpět.
5. Varovná kontrolka soli se vypne poté, co byla nádobna na sůl naplněna solí.
6. Ihned po naplnění soli do nádoby na sůl by měl být spuštěn program mytí (Doporučujeme použít krátký program). Jinak může být filtr, čerpadlo nebo jiné důležité části stroje poškozeny slanou vodou. Toto není kryto zárukou.

● POZNÁMKA

Nádobu na sůl je nutné doplnit pouze tehdy, když se na ovládacím panelu rozsvítí varovná kontrolka soli. V závislosti na tom, jak dobře se sůl rozpouští, může být varovná kontrolka soli stále zapnutá, i když je nádobna na sůl plná. Pokud na ovládacím panelu není varovná kontrolka soli (u některých modelů), můžete odhadnout, kdy doplnit sůl do změkčovače podle počtu cyklů, které myčka nádobí absolvovala. Pokud se sůl rozsype, spusťte program namáčení nebo rychlé mytí, abyste ji odstranili.

Změkčovač vody

Změkčovač vody musí být nastaven ručně pomocí otočného voliče tvrdosti vody. Změkčovač vody je navržen tak, aby odstranil minerály a soli z vody, které by měly škodlivý nebo nepříznivý vliv na provoz spotřebiče.

Čím více minerálů je přítomno, tím tvrdší je vaše voda.

Změkčovač by měl být nastaven podle tvrdosti vody ve vaší oblasti.

Vaše místní vodárenská společnost vám může poradit ohledně tvrdosti vody ve vaší oblasti.

Nastavení spotřeby soli

Myčka nádobí je navržena tak, aby umožňovala úpravu množství spotřebované soli na základě tvrdosti použité vody. Toto je určeno k optimalizaci a přizpůsobení úrovně spotřeby soli.

Postupujte podle následujících kroků pro úpravu spotřeby soli.

1. Zavřete dveře, zapněte spotřebič;
2. Do 60 sekund po zapnutí spotřebiče stiskněte tlačítko Program po dobu delší než 5 sekund pro spuštění režimu nastavení změkčovače vody.
3. Stiskněte tlačítko Program znovu pro výběr správného nastavení podle vašeho místního prostředí, nastavení se změní v následující posloupnosti: H1->H2->H3->H4->H5->H6;
4. Bez operace po dobu 5 sekund nebo stiskněte tlačítko Power pro dokončení nastavení a ukončení režimu nastavení.

TVRDOT VODY		Nastavení na vodním změkčovači	Digitální displej se zastaví	Regenerace probíhá každou X programovou sekvencí ³⁾
dH ¹⁾	Mmol/l ²⁾			
0 - 5	0 - 0.9	1	H1	Žádná regenerace
6 - 11	1.0 - 2.0	2	H2	10
12 - 17	2.1 - 3.0	3	H3	5
18 - 22	3.1 - 4.0	4	H4	3
23 - 34	4.1 - 6.1	5	H5	2
35 - 45	6.2 - 8.0	6	H6	1

Výchozí nastavení: H4

1) Německý stupeň měření tvrdosti vody

2) Milimol, mezinárodní jednotka pro tvrdost vody

3) Každý cyklus s regenerační operací spotřebuje dalších 2,0 litru vody, spotřeba energie se zvýší o 0,02 kWh a program se prodlouží o 4 minuty.

Funkce oplachovacího prostředku a detergentu

Oplachovací prostředek se uvolňuje během posledního oplachování, aby zabránil vytváření kapek vody na vašem nádobí, což může zanechat skvrny a pruhy. Také zlepšuje sušení tím, že umožňuje vodě stékat z nádobí. Vaše myčka nádobí je navržena pro použití tekutých oplachovacích prostředků.

⚠ VAROVÁNÍ

Používejte pouze značkový oplachovací prostředek pro myčku nádobí. Nikdy neplňte zá sobník oplachovacího prostředku žádnými jinými látkami (např. čisticím prostředkem na myčku nádobí, tekutým detergentem). Tím byste poškodili spotřebič.

Kdy doplnit leštidlo

Pokud není kontrolka leštidla (☼) na ovládacím panelu zapnutá, můžete vždy odhadnout množství podle barvy optického indikátoru úrovně umístěného vedle víčka. Když je ná doбка s leštidlem plná, indikátor bude úplně tmavý. Velikost tmavého puntíku se zmenšuje s ubývajícím množstvím leštidla. Nikdy byste neměli nechat hladinu leštidla klesnout pod 1/4 plné.

Jak ubývá leštidlo, velikost černého puntíku na indikátoru úrovně leštidla se mění, jak je znázorněno níže.

Plný 3/4 plný 1/2 plný 1/4 plný Prázdný

Funkce detergentu

Chemické složky, které tvoří detergent, jsou nezbytné k odstranění, rozdrčení a vy puštění veškeré špíny z myčky na nádobí. Většina komerčně dostupných detergentů je vhodná k tomuto účelu.

⚠ VAROVÁNÍ

Správné použití detergentu

Používejte pouze detergent speciálně vyrobený pro použití v myčce nádobí. Udržujte svůj detergent čerstvý a suchý.

Detergent neplňte do zásobníku, dokud nejste připraveni spustit myčku nádobí.



Detergent na myčku nádobí je žíravý! Udržujte detergent na myčku nádobí mimo dosah dětí.

Naplnění nádrže na oplachovací prostředek

1. Odeberte kryt nádrže na oplachovací prostředek otáčením proti směru hodinových ručiček.

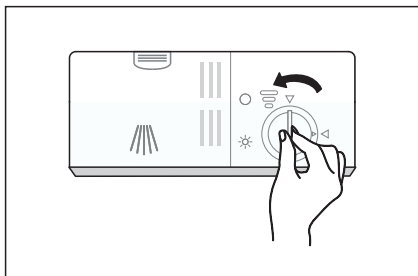

2. Opatrně nalijte oplachovací prostředek do dávkovače, přičemž se vyvarujte přetečení.

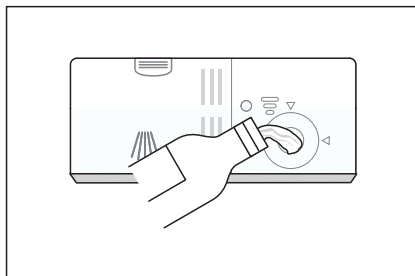

3. Zavřete kryt nádrže na oplachovací prostředek otáčením ve směru hodinových ručiček.

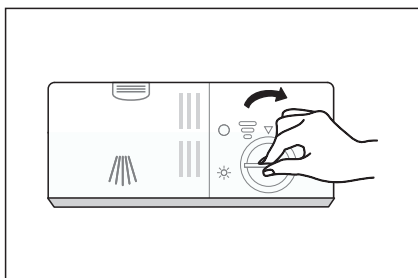

Nastavení zásobníku oplachovacího prostředku

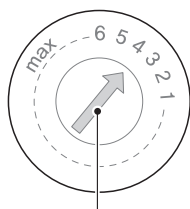
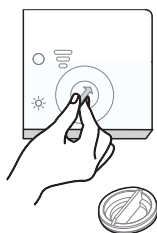

Nastavte páku (Oplach)

Otočte volič indikátoru oplachovacího prostředku na číslo. Čím vyšší číslo, tím více oplachovacího prostředku myčka nádobí použije.

Pokud se nádobí nesuší správně nebo jsou na něm skvrny, nastavte volič na další vyšší číslo, dokud nebude vaše nádobí bez skvrn. Snížete-li ho, pokud jsou na vašem nádobí lepkavé bílé skvrny nebo modrý film na skle nebo na čepelích nožů.

Naplňte dávkovač detergentu

1. Stiskněte uvolňovací zámek na dávkovači detergentu, abyste otevřeli kryt.

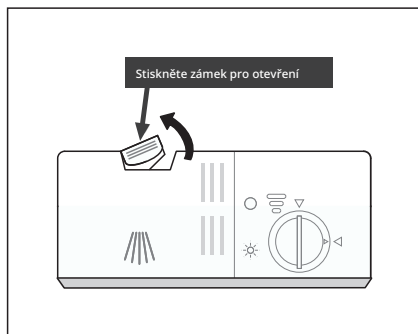

2. Přidejte detergent do větší dutiny (A) pro hlavní mytí. Pro silně znečištěné náklady na praní přidejte také trochu detergentu do menší dutiny (B) pro uvolnění během předmytí.

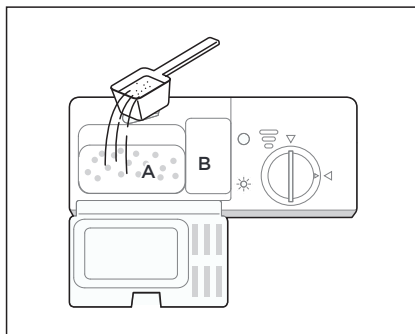

3. Zavřete kryt a stiskněte ho, dokud se neuzamkne na svém místě.

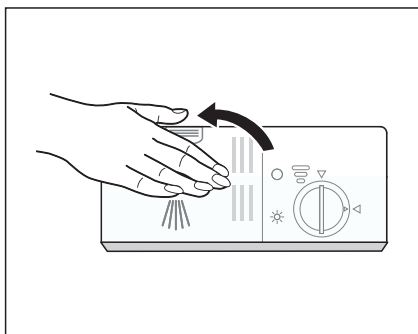

● POZNÁMKA

Dodržujte doporučení výrobce na obalu s detergentem.

Úspora energie

1. Předplachování nádobí vede k zvýšené spotřebě vody a energie a není doporučováno.
2. Mytí nádobí v domácí myčce obvykle spotřebuje méně energie a vody v uživatelské fázi než mytí nádobí ručně, pokud je domácí myčka nádobí používána podle pokynů.

Spouštění programu

1. Vysuňte dolní a horní koš, naložte nádobí a zatlačte je zpět.
Je doporučeno nejprve naložit dolní koš, a pak ten horní. 2. Nalijte do něj detergent.
3. Zasuňte zástrčky do zásuvky. Zdroj napájení viz poslední strana "Informace o výrobku".
Ujistěte se, že je dodávka vody otevřena na plný tlak.
4. Zavřete dveře, stiskněte tlačítko Power.
5. Vyberte program, odpovídající světlo se rozsvítí. Poté stiskněte tlačítko Start/Pauza, myčka nádobí spustí svůj cyklus po několika sekundách.

Změna programu během cyklu

Program lze změnit pouze tehdy, pokud běžel pouze krátkou dobu, jinak se mohl detergent již uvolnit nebo mycí voda s detergentem již odtéctla. Pokud je tomu tak, myčka nádobí musí být resetována a dávkovač detergentu musí být znovu naplněn. Chcete-li resetovat myčku nádobí, postupujte podle následujících instrukcí:

1. Stiskněte tlačítko Start/Pauza pro pozastavení mytí.
2. Stiskněte tlačítko Program po dobu delší než 3 sekundy, stroj bude v režimu výběru programu.
3. Stiskněte tlačítko Program pro výběr požadovaného programu.
4. Stiskněte tlačítko Start/Pauza, myčka nádobí se spustí po několika sekundách.

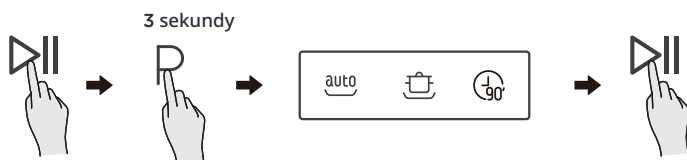

Zapomněli jste přidat nádobí?

Zapomenuté nádobí lze přidat kdykoliv předtím, než se otevře dávkovač detergentu. V tomto případě postupujte podle následujících instrukcí: 1.

Stiskněte tlačítko Start/Pauza pro pozastavení mytí.

2. Když se rozprašovací ramena zastaví, můžete dveře úplně otevřít.

3. Přidejte zapomenuté nádobí.

4. Zavřete dveře.

5. Stiskněte tlačítko Start/Pauza, myčka nádobí bude pokračovat v provozu po 10 sekundách.

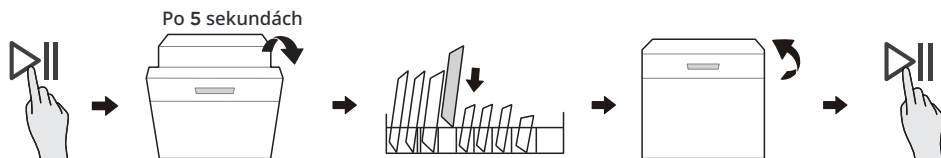

⚠ VAROVÁNÍ

Je nebezpečné otevírat dveře během cyklu, protože horká pára vás může popálit.

NASTAVENÍ A PROVOZ APLIKACE

Jak se připojit k aplikaci SmartHome

Před zahájením se ujistěte, že:

1. Váš smartphone je připojen k domácí bezdrátové síti a znáte heslo k síti.
2. Jste vedle spotřebičů.
3. Na vašem bezdrátovém směrovači je povoleno 2,4GHz pásmo bezdrátového signálu.
4. Zapněte Bluetooth ve svém mobilním telefonu a povolte aplikaci, aby objevila chytré zařízení v blízkosti.

Stáhněte si aplikaci SmartHome Na trhu s aplikacemi (Google Play Store, Apple App Store) vyhledejte **SmartHome*** a najděte aplikaci SmartHome. Stáhněte si ji a nainstalujte na svůj telefon. Můžete také stáhnout aplikaci skenová ním QR kódu níže.



Registrovat a přihlásit se

Otevřete aplikaci SmartHome a vytvořte nový účet pro začátek (můžete se také registrovat prostřednictvím účtu třetí strany). Pokud již máte existující účet, použijte účet k přihlášení.



Připojte svá zařízení k SmartHome

- 1 Ujistěte se, že je váš mobilní telefon připojen k bezdrátové síti. Pokud není, přejděte do nastavení a povolte bezdrátové síť a Bluetooth.
- 2 Zapněte svá zařízení.
- 3 Otevřete aplikaci SmartHome na svém telefonu.

- 4 Pokud se zobrazí zpráva „Chytrá zařízení nalezena v blízkosti“, klikněte na Přidat.



- 5 Pokud se nezobrazí žádná zpráva, vyberte "+" na stránce a vyberte své zařízení ze seznamu dostupných zařízení v okolí. Pokud vaše zařízení není uvedeno, přidejte své zařízení ručně podle kategorie zařízení a modelu zařízení.

- 6 Připojte své zařízení k bezdrátové síti podle pokynů v aplikaci. Pokud se připojení nezdaří, postupujte podle pokynů poskytnutých aplikací pro pokračování v provozu.



1. Ujistěte se, že jsou vaše zařízení zapnutá.
2. Držte svůj mobilní telefon dostatečně blízko k zařízení, když připojujete zařízení k síti.
3. Připojte svůj mobilní telefon k bezdrátové síti doma a ujistěte se, že znáte heslo k bezdrátové síti.
4. Zkontrolujte, zda váš bezdrátový router podporuje pásmo 2,4 GHz a zapněte ho. Pokud si nejste jisti, zda router podporuje pásmo 2,4 GHz, kontaktujte výrobce routeru.
5. Zařízení nemůže být připojeno k bezdrátové síti, která vyžaduje ověření, a obvykle se to objevuje na veřejných místech, jako jsou hotely, restaurace, atd. Prosím, připojte se k bezdrátové síti, která nevyžaduje ověření.
6. Při připojování zařízení k síti vypněte funkci WLAN+ (Android) nebo WLAN Assistant (iOS) ve vašem mobilním telefonu.
7. V případě, že se vaše zařízení již připojilo k bezdrátové síti, ale potřebuje se znovu připojit, klepněte na tlačítko "+" na domovské stránce aplikace a přidejte své zařízení znovu podle kategorie zařízení a modelu podle pokynů v aplikaci.

ČIŠTĚNÍ A ÚDRŽBA

Externí péče

Dveře a těsnění dveří

Pravidelně čistěte těsnění dveří měkkým vlhkým hadříkem, abyste odstranili zbytky jídla. Při nakládání myčky nádobí mohou kapat zbytky jídla a nápojů na strany dveří myčky. Tyto povrchy jsou mimo mycí skříňku a nejsou dosaženy vodou ze sprejových ramen. Před uzavřením dveří by měly být odstraněny veškeré usazeniny.

Ovládací panel

Pokud je vyžadováno čištění, ovládací panel by měl být setřen pouze měkkým vlhkým hadříkem.

⚠ VAROVÁNÍ

Abyste zabránili proniknutí vody do zámku dveří a elektrických součástí, nepoužívejte žádný druh sprejového čističe. Nikdy nepoužívejte abrazivní čističe nebo drsné houbičky na vnějších površích, protože by mohly poškrábat povrch. Některé papírové ubrusy mohou také poškrábat nebo zanechat stopy na povrchu.

Vnitřní péče

Filtrovací systém

Filtrovací systém umístěný v základu mycí skříňky zadržuje hrubé nečistoty z mycího cyklu, včetně cizích předmětů jako jsou třísky nebo zubní párátka. Nashromážděné hrubé nečistoty mohou způsobit ucpané filtry. Pravidelně kontrolujte stav filtrů, opatrně odstraňujte cizí předměty a případně čistěte části filtrovacího systému vodou. Postupujte podle následujících kroků k čištění filtru.

⚠ VAROVÁNÍ

Obrázky slouží pouze k orientačním účelům, různé modely filtračního systému a ramena trysky se mohou lišit.

1. Držte hrubý filtr a otočte ho proti směru hodinových ručiček, abyste odemkli filtr. Zvedněte filtr nahoru a ven z myčky nádobí.

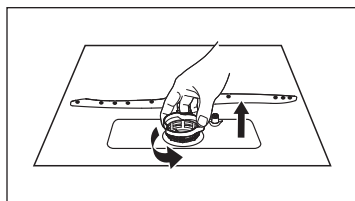

2. Zvedněte jemný filtr nahoru z hlavního filtru.

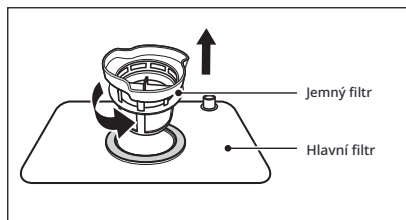

3. Větší zbytky jídla lze vyčistit opláchnutím filtru pod tekoucí vodou . Pro důkladnější čištění použijte měkkou čistící kartáč.

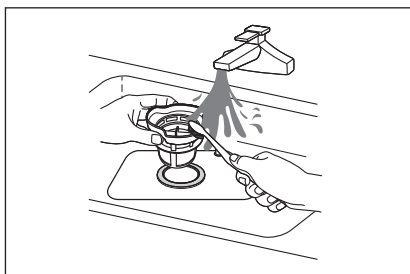

4. Znovu složte filtry v opačném pořadí demontáže, vložte filtr a otočte ve směru hodinových ručiček k uzavírací šipce.

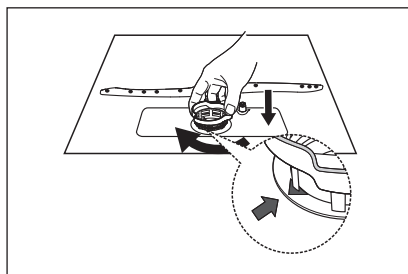

⚠ VAROVÁNÍ

Nepřetahujte filtry. Vložte filtry zpět ve správném pořadí, jinak by hrubé nečistoty mohly proniknout do systému a způsobit blokádu. Nikdy nepoužívejte myčku nádobí bez filtrů. Nesprávná výměna filtru může snížit výkonost spotřebiče a poškodit nádobí a náčiní.

Rozprašovací ramena

Je nutné pravidelně čistit rameno trysky, protože chemikálie z tvrdé vody mohou ucpat trysky a ložiska ramene trysky.

Pro čištění ramene trysky postupujte podle níže uvedených instrukcí:

1. Pro odstranění rozprašovacího ramene vytáhněte rameno nahoru.
2. Rozprašovací rameno omyjte ve vodě s mýdlem a teplé vody a použijte měkký kartáč k čištění trysek. Po důkladném opláchnutí je vraťte zpět.

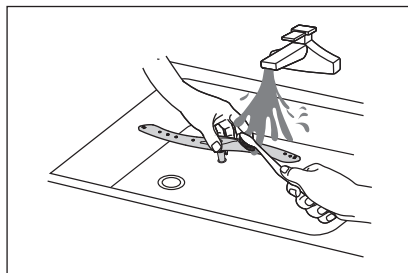
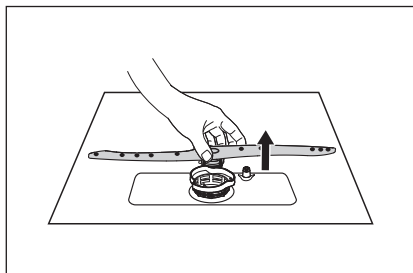

Péče o myčku nádobí

Ochrana proti mrazu

V zimě proveďte ochranná opatření proti mrazu na myčce nádobí. Po každém cyklu mytí postupujte následovně:

1. Odpojte elektrický zdroj myčky nádobí ze zdroje napájení.
2. Vypněte vodu a odpojte přívodní potrubí od vodovodního ventilu.
3. Vyprázdněte vodu z přívodního potrubí a vodovodního ventilu. (Použijte pánev k zachycení vody)
4. Připojte vodní přívodní potrubí zpět k vodnímu ventilu.
5. Odstraňte filtr na dně vany a houbou vysušte vodu ve sumpě.

Po každém praní

Po každém mytí vypněte dodávku vody do spotřebiče a nechte dveře trochu otevřené, aby se vlhkost a pachy nezachytily uvnitř.

Vyjměte zástrčku

Před čištěním nebo prováděním údržby vždy odpojte zástrčku ze zásuvky.

Bez použití rozpouštědel nebo abrazivních čisticích prostředků

K čištění exteriéru a pryžových částí myčky nádobí nepoužívejte rozpouštědla nebo abrazivní čisticí prostředky. Používejte pouze hadřík s teplou mýdlovou vodou.

K odstranění skvrn nebo šmouh z povrchu interiéru použijte hadřík navlhčený vodou a trochou octa nebo čisticí prostředek určený speciálně pro myčky nádobí.

Když není dlouho používán

Doporučuje se spustit mycí cyklus s prázdnou myčkou nádobí a poté odpojit zástrčku ze zásuvky, vypnout dodávku vody a nechat dveře spotřebiče trochu otevřené. Toto pomůže těsněním dveří vydržet déle a zabránit vzniku zápachu v přístroji.

Přemístění přístroje

Pokud je nutné přístroj přemístit, snažte se udržet ho ve svislé poloze. Pokud je to naprosto nezbytné, může být umístěn na zádech.

Těsnění

Jedním z faktorů, které způsobují vznik zápachů v myčce nádobí, je jídlo, které zůstane uvězněné v těsněních. Pravidelné čištění vlhkým houbičkem tomu zabrání.

ŘEŠENÍ PROBLÉMŮ

Před zavoláním servisu

Prohlížení grafů na následujících stránkách vás může ušetřit volání o servis.

Problém	Možný důvod	Řešení
Myčka nádobí se nespustí	<ul style="list-style-type: none">• Spálený jistič nebo vypnutý jistič.	Vyměňte pojistku nebo resetujte jistič. Odpojte všechny ostatní spotřebiče sdílející týž okruh s myčkou nádobí.
	<ul style="list-style-type: none">• Napájecí zdroj není zapnutý.	Ujistěte se, že je myčka nádobí zapnutá a dveře jsou pevně zavřené. Ujistěte se, že je napájecí kabel správně zapojen do zásuvky.
	<ul style="list-style-type: none">• Nízký tlak vody	Zkontrolujte, zda je vodní přívod správně připojen a voda je otevřená.
	<ul style="list-style-type: none">• Dveře myčky nádobí nejsou správně zavřené.	Ujistěte se, že dveře jsou správně zavřené a zajištěné.
Voda není čerpána z myčky nádobí	<ul style="list-style-type: none">• Zakroucený nebo uvězněný odvodní hadice.	Zkontrolujte odvodní hadici.
	<ul style="list-style-type: none">• Zanesený filtr.	Zkontrolujte hrubý filtr. (viz oddíl nazvaný „Vnitřní péče“)
	<ul style="list-style-type: none">• Dřez v kuchyni ucpaný.	Zkontrolujte dřez v kuchyni, zda dobře odtéká. Pokud je problém s dřezem v kuchyni, který se neodvádí, může být potřeba instalátér místo servisního technika pro myčky nádobí.
Pěna v nádobě	<ul style="list-style-type: none">• Nesprávný detergent.	Používejte pouze speciální čisticí prostředek na myčku nádobí, abyste se vyhnuli pění. Pokud k tomu dojde, otevřete myčku nádobí a nechte pěnu vypařit. Přidejte 1 litr studené vody na dno myčky nádobí. Zavřete dveře myčky nádobí a poté vyberte libovolný cyklus. Na začátku myčka nádobí vypustí vodu. Otevřete dveře po dokončení fáze vypouštění a zkontrolujte, zda pěna zmizela. Opakujte podle potřeby.
	<ul style="list-style-type: none">• Vylitý prostředek na lesk.	Vždy okamžitě utřete vylité prostředky na lesk.
Znečištěný vnitřek nádrže	<ul style="list-style-type: none">• Byl použit detergent s barvivem.	Ujistěte se, že detergent neobsahuje barvivo.
Bílý film na vnitřním povrchu	<ul style="list-style-type: none">• Minerály tvrdé vody	K vyčištění interiéru použijte vlhký měkký hadřík s čisticím prostředkem na myčku nádobí a noste gumové rukavice. Nikdy nepoužívejte žádný jiný čistič než čisticí prostředek na myčku nádobí kvůli riziku pění nebo pění.

Problém	Možný důvod	Řešení
Na příborech jsou skvrny z rezavění.	<ul style="list-style-type: none"> Postižené předměty nejsou odolné proti korozi. 	Vyhnete se mytí předmětů, které nejsou odolné proti korozi, v myčce nádobí.
	<ul style="list-style-type: none"> Program nebyl spuštěn po přidání soli do myčky nádobí. Stopy soli se dostaly do mycího cyklu. 	Vždy spusťte mycí program bez nádobí po přidání soli. Po přidání soli do myčky nádobí nevybírejte funkci Turbo (pokud je k dispozici).
	<ul style="list-style-type: none"> Víko aviváže je volné. 	Zkontrolujte, zda je víko aviváže pevně upevněno.
Bouchání v myčce nádobí	<ul style="list-style-type: none"> Rameno spreje bouchá proti předmětu v koši 	Přerušete program a přeuspořádejte předměty, které blokují rameno spreje.
Klepotání v myčce nádobí	<ul style="list-style-type: none"> Předměty nádobí jsou volné v myčce 	Přerušete program a přeuspořádejte předměty nádobí.
Bouchání v vodovodních trubkách	<ul style="list-style-type: none"> To může být způsobeno instalací na místě nebo průřezem potrubí. 	To nemá vliv na funkci myčky nádobí. V případě pochybností kontaktujte kvalifikovaného instalatéra.
Nádobí není čisté	<ul style="list-style-type: none"> Nádobí nebylo správně načteno. Program nebyl dostatečně silný. 	Podívejte se na „Příprava a nakládání nádobí“. Vyberte si intenzivnější program.
	<ul style="list-style-type: none"> Nedostatečné množství detergentu bylo vypuštěno. 	Použijte více detergentu nebo změňte svůj detergent.
	<ul style="list-style-type: none"> Předměty blokují pohyb rotačních ramen. 	Přeuspořádejte předměty tak, aby se ramena mohla volně otáčet.
	<ul style="list-style-type: none"> Kombinace filtrů není čistá nebo není správně umístěna v základně mycího boxu. To může způsobit blokování trysek ramen. 	Vyčistěte a/nebo správně umístěte filtr. Vyčistěte trysky ramen spreje.
Zamlžení na skleničkách.	<ul style="list-style-type: none"> Kombinace měkké vody a příliš mnoho detergentu. 	Použijte méně detergentu, pokud máte měkkou vodu, a vyberte kratší program na mytí skleniček, abyste je dostali čisté.

Problém	Možný důvod	Řešení
Černé nebo šedé skvrny na nádobí	<ul style="list-style-type: none"> Hliníkové náčiní se otřelo o nádobí 	Použijte mírně abrazivní čistič k odstranění těchto skvrn.
Detergent zůstal v rozprašovači	<ul style="list-style-type: none"> Nádobí blokuje rozprašovač detergentu 	Znovu načtete nádobí správně.
Nádobí se nesuší	<ul style="list-style-type: none"> Nesprávné načtení 	Použijte rukavice, pokud se na nádobí nachází zbytky detergentu, abyste zabránili podráždění kůže.
	<ul style="list-style-type: none"> Nádobí je odebráno příliš brzy 	Nevyprazdňujte myčku ihned po mytí. Otevřete dveře trochu, aby mohla unikat pára. Vyndejte nádobí, dokud není teplota uvnitř bezpečná na dotek. Vykládejte spodní koš nejdříve, abyste zabránili kapání vody z horního koše.
	<ul style="list-style-type: none"> Byl vybrán nesprávný program. 	S krátkým programem je mycí teplota nižší, což snižuje čisticí výkon. Vyberte program s delším časem mytí.
	<ul style="list-style-type: none"> Použití příboru s nízkou kvalitou povlaku. 	S těmito položkami je odvodnění vody obtížnější. Příbor nebo nádobí tohoto typu není vhodné pro mytí v myčce na nádobí.

VAROVÁNÍ

Samostatná oprava nebo neodborná oprava může způsobit vážná rizika pro bezpečnost uživatele spotřebiče a ovlivnit záruku.

Dostupnost náhradních dílů

- Sedm let po umístění poslední jednotky modelu na trh: Motor, oběhové a odvodňovací čerpadlo, ohříváče a topné prvky, včetně tepelných čerpadel (samostatně nebo ve svazcích), potrubí a související zařízení včetně všech hadic, ventilů, filtrů a aqua stop, konstrukční a vnitřní části související s dveřními sestavami (samostatně nebo ve svazcích), tištěné desky, elektronické displeje, tlakové spínače, termostaty a senzory, software a firmware včetně resetovacího softwaru.
- Deset let po umístění poslední jednotky modelu na trh: Pant dveří a těsnění, další těsnění, ramena tryskacích ramen, filtry odvodňování, vnitřní regály a plastové periferie, jako jsou koše a víčka.

CHYBOVÉ KÓDY

Pokud dojde k poruše, myčka nádobí zobrazí chybový kód. Následující tabulka ukazuje možné chybové kódy a jejich příčiny.

Problém	Možný důvod	Řešení
E1	<ul style="list-style-type: none">• Delší doba přívodu vody.	Kohoutky nejsou otevřeny, nebo je omezen přívod vody, nebo je příliš nízký tlak vody.
E3	<ul style="list-style-type: none">• Nedosahování požadované teploty.	Porucha topného prvku.
E4	<ul style="list-style-type: none">• Přetečení.	Nějaký prvek myčky uniká.
Ed	<ul style="list-style-type: none">• Selhání komunikace mezi hlavními obvody s obvodem displeje.	Otevřený obvod nebo přerušené vedení pro komunikaci.

VAROVÁNÍ

- Pokud dojde k přetečení, vypněte hlavní vodovodní přívod před zavoláním servisu.
- Pokud je ve spodní nádrži voda kvůli přeplnění nebo malému úniku, voda by měla být odstraněna před znovuspouštěním myčky na nádobí.
- Pokud se objeví chybový kód, který nelze vyřešit, obraťte se na profesionální pomoc.

OCHRANNÉ ZNÁMKY, AUTORSKÁ PRÁVA A PRÁVNÍ PROHLÁŠENÍ

 Midea logo, slovní značky, obchodní název, obchodní styl a všechny jejich verze jsou valuable assets of Midea Group and/or its affiliates (“Midea”), to which Midea owns ochranné známky, autorská práva a další duševní vlastnictví a veškerá dobrá vůle odvozená z použití jakékoliv části ochranné známky Midea. Použití ochranné známky Midea pro obchodní účely bez předchozího písemného souhlasu Midea může představovat porušení ochranné známky nebo nespravedlivou soutěž v rozporu s příslušnými zákony.

Tento manuál byl vytvořen společností Midea a Midea si vyhrazuje všechna autorská práva k němu. Žádný subjekt nebo jednotlivec nesmí používat, duplikovat, modifikovat, distribuovat celý nebo částečně tento manuál, nebo ho svazovat nebo prodávat s jinými produkty bez předchozího písemného souhlasu Midea.

Všechny popsané funkce a instrukce byly platné v době tisku tohoto manuálu. Nicméně, skutečný produkt se může lišit kvůli vylepšeným funkcím a designům.

ODSTRAŇOVÁNÍ A RECYKLACE

Důležité pokyny pro životní prostředí

Soulad s směrnici WEEE a likvidace odpadního produktu: Tento výrobek splňuje směrnici EU WEEE (2012/19/EU). Tento výrobek nese symbol klasifikace pro odpadní elektrické a elektronické zařízení (WEEE).

Tento symbol naznačuje, že tento výrobek se nesmí likvidovat s ostatními domácími odpady na konci své životnosti. Použité device must be returned to official collection point for recyklace elektrických elektronických zařízení. Pro nalezení těchto sběrných systémů kontaktujte místní úřady nebo prodejce, kde byl výrobek zakoupen. Každá domácnost hraje důležitou roli při obnově a recyklaci starých spotřebičů. Vhodná likvidace použitého spotřebiče pomáhá zabránit potenciálním negativním důsledkům pro životní prostředí a lidské zdraví.

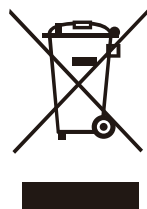

Soulad s směrnici RoHS

Výrobek, který jste zakoupili, splňuje směrnici EU RoHS (2011/65/EU). Neobsahuje škodlivé a zakázané látky uvedené v směrnici.

Informace o balení

Obalové materiály výrobku jsou vyrobeny z recyklovatelných materiálů v souladu s našimi národními environmentálními předpisy. Nepoužívejte obalové materiály společně s domácím nebo jiným odpadem. Vezměte je na sběrná místa určená místními úřady pro sběr obalových materiálů.

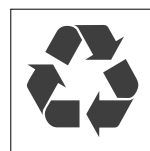

OZNÁMENÍ O OCHRANĚ ÚDAJŮ

Pro poskytování služeb dohodnutých s zákazníkem, souhlasíme s bez omezení dodržovat všechny ustanovení příslušného zákona o ochraně údajů, v souladu s dohodnutými zeměmi, ve kterých budou služby zákazníkovi poskytovány, a v případě potřeby s nařízením GDPR.

Obecně je naše zpracování údajů pro splnění naší povinnosti podle smlouvy s vámi a z důvodů bezpečnosti výrobku, abychom ochránili vaše práva v souvislosti s otázkami záruky a registrace výrobku. V některých případech, ale pouze pokud je zajištěna odpovídající ochrana údajů, mohou být osobní údaje předány příjemcům nacházejícím se mimo Evropský hospodářský prostor.

Další informace jsou poskytnuty na vyžádání. Můžete nás kontaktovat na adrese ochrany dat Officer via MideaDPO@midea.com. Pro uplatnění svých práv, jako je právo námitky proti zpracování vašich osobních údajů pro účely přímého marketingu, nás kontaktujte prostřednictvím MideaDPO@midea.com. Pro nalezení dalších informací, prosím následujte QR kód.

PROHLÁŠENÍ O SHODĚ

Červené prohlášení o shodě (DoC)

My,

Foshan Shunde Midea Washing Appliances Mfg. Co., Ltd.

Č. 20, Gangqian Road, Beijiao, Shunde, Foshan, Guangdong, 528311 P.R.Čína

Prohlašujeme pod naší výhradní odpovědností, že výrobek:

Název výrobku: Myčka na nádobí

Obchodní název: Midea

Typ nebo model: MTD55S400W-GR

Príslušné doplňující informace:

(např. šarže, číslo šarže nebo sériové číslo, zdroje a počty položek)

Který se týká tohoto prohlášení, je v souladu s podstatnými požadavky a dalšími relevantními požadavky směrnice RE (2014/53/EU).

Výrobek je v souladu s následujícími normami a/nebo jinými normativními dokumenty

:
ZDRAVÍ A BEZPEČNOST (čl. 3(1)(a)):

EN 62311:2008, EN 50665:2017,

EN 60335-2-5:2015, EN 60335-1:2012/A2:2019,

EN 62233:2008

EMC (čl. 3(1)(b)): ETSI EN 301 489-17 V3.2.4 (2020-09) , ETSI EN 3

01 489-1 V2.2.3 (2019-11) , EN 55014-1:2017, EN 55014-2:2015, EN IEC 6100

0-3-2:2019, EN 61000-3-3:2013/A1:2019 SPECTRUM (čl. 3(2)):

ETSI EN 300 328 V2.2.2 (2019-07) OSTATNÍ (včetně čl. 3(3) a dobrovolných specifikací):

.....

(název a/nebo číslo a datum vydání normativního dokumentu)

Omezení platnosti (pokud existuje):

Dodatečné informace:

Zúčastněný oznamovací orgán:.....

Technický soubor vedený: Foshan Shunde Midea Washing Appliances Mfg. Co., Ltd.

Místo a datum vydání (této DoC): Foshan/2020-12-25.....

Podpisem výrobce:

(Podpis oprávněné osoby)



Jméno (tiskacím písmem):.....Ke Ningsheng.....

Titul:.....Produktový inženýr.....



make yourself at home



www.midea.com