

Vestavěná trouba

NÁVOD K OBSLUZE

PHILCO



Famous for Quality the World Over

POB 759 TSB

Děkujeme, že jste si vybrali tento produkt.

Tento návod k použití obsahuje důležité bezpečnostní informace a pokyny k používání a údržbě tohoto spotřebiče.

Přečtěte si, prosím, před použitím spotřebiče tento návod k použití a uložte si ho pro případ, že ho budete potřebovat v budoucnosti.

Ikona	Typ	Význam
	VAROVÁNÍ	Nebezpečí zranění nebo smrti
	NEBEZPEČÍ ZASAŽENÍ ELEKTRICKÝM PROUDEM	Riziko nebezpečného napětí
	POŽÁR	Varování; Riziko požáru / Hořlavé materiály
	UPOZORNĚNÍ	Riziko úrazu nebo poškození majetku
	DŮLEŽITÉ / POZNÁMKA	Správný provoz systému

Vážený zákazníku,

děkujeme, že jste si zakoupil výrobek značky PHILCO. Aby mohl váš spotřebič sloužit dobře, přečtěte si všechny pokyny uvedené v tomto návodu k obsluze.

OBSAH

1. BEZPEČNOSTNÍ POKYNY	2
1.1 Všeobecné bezpečnostní pokyny	2
1.2 Pro vaření v páře	4
1.3 Varování týkající se instalace	5
1.4 V průběhu používání	5
1.5 V průběhu čištění a údržby	7
2. INSTALACE A PŘÍPRAVA K POUŽITÍ	9
2.1 Pokyny pro osobu provádějící montáž	9
2.2 Montáž trouby	9
2.3 Napojení elektroinstalace a bezpečnost	11
3. VLASTNOSTI PRODUKTU	12
4. POUŽITÍ PRODUKTU	13
4.1 Funkce trouby	13
4.2 Tabulka přípravy pokrmu	15
4.3 Pro funkci vaření v páře	16
4.4 Použití časovače úplného dotykového ovládní	17
4.5 Příslušenství	20
5. ČIŠTĚNÍ A ÚDRŽBA	27
5.1 Čištění	27
5.2 Údržba	31
6. ODSTRAŇOVÁNÍ PROBLÉMŮ A PŘEPRAVA	32
6.1 Odstraňování problémů	32
6.2 Přeprava	32
7. INFORMAČNÍ LIST	33

1. BEZPEČNOSTNÍ POKYNY

- Před použitím spotřebiče si pozorně přečtěte všechny pokyny a v případě potřeby je uschovejte na vhodném místě.
- Tento návod byl připraven pro více než jeden model, a proto váš spotřebič nemusí obsahovat některé z funkcí, které jsou v něm popsány. Z tohoto důvodu je důležité při čtení tohoto návodu k obsluze věnovat zvláštní pozornost všem obrázkům.

1.1 Všeobecné bezpečnostní pokyny

- Tento spotřebič mohou používat děti ve věku 8 let a starší a osoby se sníženými fyzickými, smyslovými nebo mentálními schopnostmi nebo s nedostatkem zkušeností a znalostí, pokud jsou pod dozorem nebo byly poučeny o používání spotřebiče bezpečným způsobem a rozumí případným nebezpečím.
- Děti si se spotřebičem nesmějí hrát.
- Čištění a údržbu prováděnou uživatelem nesmějí provádět děti, pokud nejsou starší 8 let a pod dozorem.
- Pokud je přívodní kabel poškozen, jeho výměnu svěřte odbornému servisnímu středisku, aby se zabránilo vzniku nebezpečné situace. Spotřebič s poškozeným přívodním kabelem je zakázáno používat.
- Děti mladší 8 let se musí držet mimo dosah spotřebiče a jeho přívodu.
- Nepoužívejte spotřebič s externím časovačem nebo samostatným systémem dálkového ovladače.
- V průběhu používání se spotřebič zahřívá. Dávejte pozor, abyste se nedotkli topných prvků uvnitř trouby.

- Na čištění skla dvířek a jiných povrchů nepoužívejte drsné čisticí prostředky ani drátěnky. Mohly by poškrábat povrchy, což může mít za následek rozbití skla dvířek nebo poškození povrchů.
- Na čištění spotřebiče nepoužívejte parní čističe.

⚠️ ⚠️ VAROVÁNÍ: Abyste předešli možnému úrazu elektrickým proudem, před výměnou žárovky osvětlení trouby se ujistěte, zda je spotřebič vypnutý.

- Váš spotřebič je vyroben v souladu se všemi platnými místními a mezinárodními normami a předpisy.
- Údržbářské a opravárenské práce by měli provádět pouze autorizovaní servisní technici. Instalaci a opravy prováděné neoprávněnými techniky mohou představovat nebezpečí. V žádném případě neměňte ani neupravujte technické parametry spotřebiče. Nevhodné ochranné kryty trouby mohou způsobit nehodu.
- Před připojením spotřebiče se ujistěte, zda se shodují podmínky v místní distribuční síti (druh plynu a tlak plynu nebo elektrické napětí a frekvence) a technické parametry spotřebiče. Technické parametry spotřebiče jsou uvedeny na štítku.

⚠️ UPOZORNĚNÍ: Tento spotřebič je určen pouze k přípravě potravin a je určen výhradně pro použití v domácnosti. Nesmí být používán k jinému účelu, ani na žádné jiné použití, například pro použití mimo domácnosti, pro použití v komerčním prostředí nebo na vytápění místnosti.

- Na zvedání a přemístování spotřebiče nepoužívejte rukojeť dvířek trouby.
- Na zajištění vaší bezpečnosti byla přijata všechna možná opatření. Protože sklo dvířek může prasknout, při jeho čištění je třeba postupovat opatrně, abyste jej nepoškrábali. Vyvarujte se úderům nebo nárazu na sklo pomocí příslušenství.
- Ujistěte se, zda se napájecí kabel během instalace nezachytil nebo nepoškodil. Pokud je napájecí kabel poškozen, musí ho vyměnit výrobce, jeho servisní zástupce nebo podobně kvalifikovaná osoba, aby se předešlo nebezpečí.
- Nedovolte dětem lézt na dvířka trouby, ani si na ně sedat během jejich otevření.

1.2 Pro vaření v páře

- Voda se musí nalít do zásobníku vody před spuštěním trouby.
- Nepřidávejte vodu do zásobníku vody, když je trouba horká.
- Při otevření dvířek trouby může zevnitř unikat pára. Při otevírání dvířek trouby buďte opatrní, protože hrozí nebezpečí popálení.
- V důsledku vaření v páře může v troubě zůstat vlhkost. Protože vlhkost může způsobit korozi, ujistěte se, zda vnitřek trouby po vaření vyschl.
- K vaření v páře používejte v troubě pitnou vodu. Namísto vody nepoužívejte hořlavý alkohol nebo tuhé látky s pevnými částicemi.
- K vaření v páře používejte nerezové nádoby.
- Pokud na konci každého vaření v páře zůstane v zásobníku na vodu trochu vody, měla by se vyčistit a tato zbylá voda by se neměla použít při dalším vaření.

1.3 Varování týkající se instalace

- Nepoužívejte spotřebič předtím, než je zcela nainstalován.
- Spotřebič musí být nainstalován autorizovaným technikem.
- Výrobce neodpovídá za žádné škody, které by mohly být způsobeny nesprávným umístěním a instalací neoprávněnými osobami.
- Při vybalení spotřebiče se ujistěte, zda nebyl v průběhu přepravy poškozen. V případě jakékoliv poruchy spotřebič nepoužívejte a okamžitě kontaktujte kvalifikovaného servisního zástupce.
- Chraňte svůj spotřebič před vnějšími vlivy. nevystavujte jej působení slunce, deště, sněhu, prachu či nadměrné vlhkosti.
- Všechny materiály (např. skříňky) kolem spotřebiče musí být schopné odolat minimální teplotě 100 °C.
- Spotřebič nesmí být nainstalován za dekorativními dvířky, aby nedocházelo k přehřátí.

1.4 V průběhu používání

- Při prvním použití trouby můžete zaznamenat mírný zápach. Je to zcela normální a je to způsobeno izolačními materiály na topných prvcích. Doporučujeme vám, abyste před prvním použitím, nechali prázdnou troubu nastavenou na maximální teplotu v trvání 45 minut. Ujistěte se, zda prostředí, ve kterém je spotřebič nainstalován, je dobře větrané.
- Buďte opatrní při otevírání dvířek trouby v průběhu nebo po pečení. Horká pára z trouby může způsobit popáleniny.

- V průběhu provozu spotřebiče nedávejte do něj ani do jeho blízkosti hořlavé ani výbušné materiály.
 - Na vyjímání a vkládání pokrmu do trouby vždy používejte kuchyňské rukavice.
 - Za žádných okolností nesmí být trouba potažena hliníkovou fólií, protože by mohlo dojít k jejímu přehřátí.
 - V průběhu pečení neumísťujte nádobí nebo pečicí plechy přímo na dno trouby. Dno trouby je velmi horké a může dojít k poškození produktu.
-  V průběhu pečení tuhých nebo tekutých olejů nenechávejte troubu bez dozoru. Při extrémním zahřátí by se mohly vznítit. Nikdy nelijte vodu do ohně způsobeného olejem, ale vypněte troubu a zakryjte pánev víkem nebo protipožární příkrývkou.
- Pokud nebudete spotřebič používat delší dobu, vypněte hlavní vypínač.
 - Zajistěte, aby byly otočné ovladače spotřebiče vždy v poloze „0“ (zastavení), když je nepoužíváte.
 - Když jsou dvířka trouby otevřená, nic na ně neumísťujte. Mohlo by dojít k poškození dvířek trouby.
 - Na spotřebič ani na jeho rukojeť nevěšete ručníky, utěrky ani části oblečení.

1.5 V průběhu čištění a údržby

- Před jakýmkoli čištěním nebo údržbou se ujistěte, zda je váš spotřebič vypnutý.
- Při čištění ovládacího panelu nesundávejte ovládací prvky.
- Z důvodu zachování účinnosti a bezpečnosti vašeho spotřebiče, doporučujeme, abyste vždy používali originální náhradní díly a v případě potřeby zavolali zaměstnance autorizovaného servisního střediska.
- Nesnažte se seškrábat zbytky vodního kamene, které se mohou vytvořit na dně trouby. V opačném případě se poškodí dno trouby.
- K odstranění vodního kamene, který se může vytvořit na dně trouby, nalijte na dno trouby 200–250 ml bílého octa s poměrem kyselin maximálně 6 % po každých 2 nebo 3 použitích a počkejte 30 minut.
Potom jej očistěte vlhkou utěrkou.

Prohlášení o shodě CE

 Prohlašujeme, že naše výrobky splňují příslušné evropské směrnice, rozhodnutí a nařízení a požadavky uvedené ve stanovených normách.

Tento spotřebič byl navržen pro použití výhradně při domácím vaření. Jakékoliv jiné použití (jako je například vytápění místnosti) je nevhodné a nebezpečné.

 Tento návod k obsluze platí pro několik modelů. Můžete si všimnout rozdílů mezi těmito pokyny a vaším modelem.

Likvidace starého spotřebiče



Tento symbol na výrobku nebo jeho obalu znamená, že tento výrobek nepatří do domácího odpadu. Namísto toho by se měl odevzdat na příslušné sběrné místo pro recyklaci elektrických a elektronických zařízení. Zajištěním správné likvidace tohoto výrobku pomůžete zabránit možným negativním dopadům na životní prostředí a lidské zdraví, které být mohly být způsobeny nesprávným zacházením při likvidaci tohoto výrobku.

Podrobnější informace o recyklaci tohoto výrobku získáte na místním úřadě, od společnosti na likvidaci domovního odpadu, nebo od prodejce, od kterého jste tento výrobek zakoupili.

2. INSTALACE A PŘÍPRAVA K POUŽITÍ

VAROVÁNÍ: Instalaci tohoto spotřebiče musí provést autorizovaný servisní pracovník nebo kvalifikovaný technik v souladu s pokyny v tomto návodu a v souladu s platnými místními nařízeními.

- Nesprávná instalace může způsobit úrazy a škody, za které výrobce odmítá zodpovědnost a které zneplatní záruku.
- Před instalací se ujistěte, že parametry lokální distribuční sítě (elektrické napětí a kmitočet) jsou kompatibilní s požadavky spotřebiče. Požadavky pro nastavení tohoto spotřebiče jsou uvedeny na štítku.
- Je třeba dodržet zákony, nařízení, směrnice a normy platné v zemi použití (bezpečnostní směrnice, správná recyklace v souladu s předpisy, atd.).
- Je-li produkt vybaven vyjímatelnými vodiči polic (drátěnými policemi) a uživatelská příručka zahrnuje recepty jako například jogurt, drátěné police je třeba vyjmout a troubu spustit v režimu podle návodu. Pokyny na vyjmutí drátěných polic jsou obsaženy v kapitole ČIŠTĚNÍ A ÚDRŽBA.

2.1 Pokyny pro osobu provádějící montáž

Všeobecné pokyny

- Po vyjmutí spotřebiče a jeho příslušenství z obalu zkontrolujte, zda není spotřebič poškozený. Máte-li podezření na poškození, spotřebič nepoužívejte a okamžitě kontaktujte pracovníka autorizovaného servisu nebo kvalifikovaného technika.
- Přesvědčte se, že v bezprostřední blízkosti se nenachází hořlavé nebo výbušné materiály, např. závěsy, olej, látky, atd., které se mohou vznítit.
- Pracovní deska a nábytek okolo spotřebiče musí být vyrobeny z materiálů odolných vůči teplotám nad 100 °C.
- Spotřebič se nesmí instalovat přímo nad myčku, chladničku, mrazničku, myčku nebo sušičku.

2.2 Montáž trouby

Spotřebiče se dodávají s montážními sadami a lze je instalovat na pracovní desku potřebných rozměrů. Rozměry pro montáž varné desky a trouby jsou uvedeny níže.

A (mm)	557	min./max. F (mm)	560/580
B (mm)	550	min. G (mm)	555
C (mm)	595	min. H/I (mm)	600/590
D (mm)	575	min. J/K (mm)	5/10
E (mm)	576		

Instalace pod pracovní desku

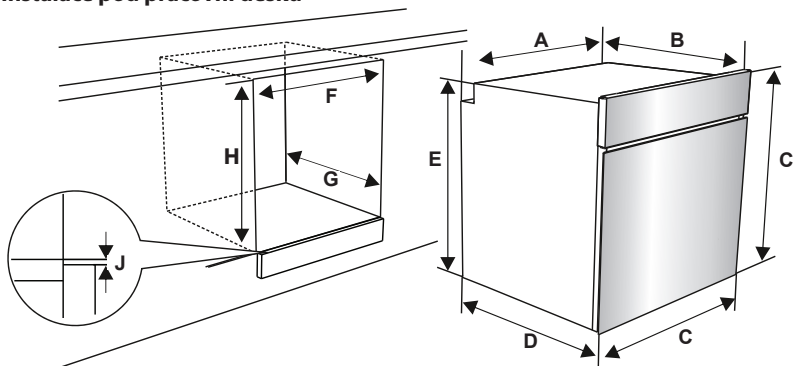

Instalace do nástěnné skříně

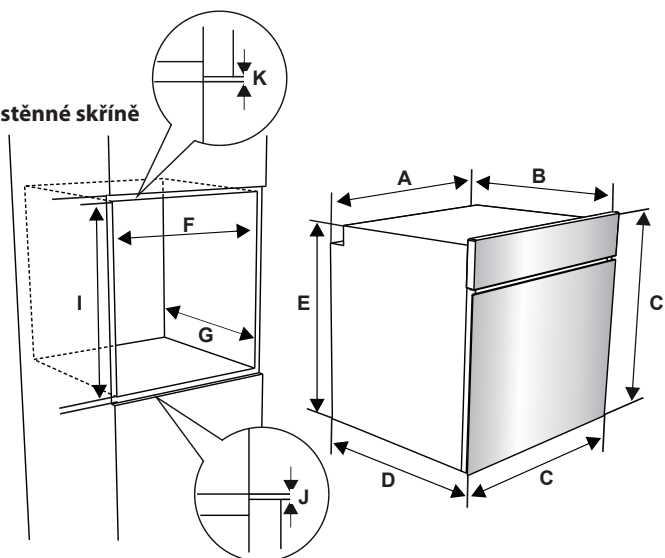

Po napojení elektroinstalace zatlačte zepředu na troubu a zasuňte ji do skříně. Otevřete dveře trouby a do otvorů v rámu trouby zasuňte 2 šrouby. Zatímco se rám produktu dotýká dřevěného povrchu skříně, šrouby utáhněte.

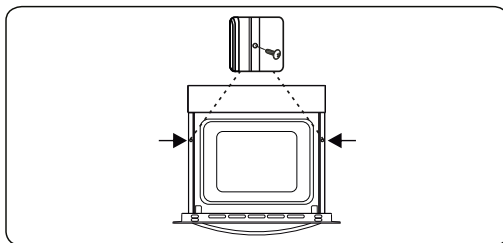

2.3 Napojení elektroinstalace a bezpečnost

VAROVÁNÍ: Elektroinstalaci tohoto spotřebiče musí provést zaměstnanci autorizovaného servisu nebo kvalifikovaný elektrikář v souladu s pokyny v tomto průvodci a v souladu s platnými směrnici.

VAROVÁNÍ: TENTO SPOTŘEBIČ MUSÍ BÝT UZEMNĚNÝ.

- Před zapojením spotřebiče do sítě je nutné zkontrolovat, že jeho provozní napětí (vyražené na identifikačním štítku spotřebiče) odpovídá napětí dané sítě a že elektrické vedení je schopné zvládnout jmenovitý výkon spotřebiče (taktéž uvedený na identifikačním štítku).
- Během instalace používejte výhradně izolované kabely. Nesprávné zapojení může váš spotřebič poškodit. Pokud je kabel pro zapojení spotřebiče do sítě poškozený a je třeba ho vyměnit, musí výměnu provést kvalifikovaná osoba.
- Nepoužívejte adaptéry, rozdvojky a/ nebo prodlužovací kabely.
- Zapojovací šňůra se nesmí dostat do blízkosti horkých částí spotřebiče a nesmí se ohýbat nebo mačkat. Jinak může dojít k jejímu poškození a ke zkratu.
- Pokud není spotřebič napojený ke zdroji pomocí zástrčky, musí být použitý jistič s odpojením všech pólů (s kontaktním prostorem alespoň 3 mm), aby byla splněna bezpečnostní nařízení.
- Tento spotřebič je navržen na dodávku. Pokud je vaše dodávka energie jiná, kontaktujte pracovníka autorizovaného servisu nebo kvalifikovaného elektrikáře.
- Napájecí kabel (H05VV-F) musí být dostatečně dlouhý na to 220 - 240 V. Aby s ním bylo možné spotřebič zapojit i tehdy, když stojí před skříní.
- Přesvědčte se, že jsou všechny spoje dostatečně dotažené.
- Upevněte napájecí kabel kabelovou svorkou a zavřete kryt.
- Napojení svorkovnice je umístěno na skříní svorkovnice.

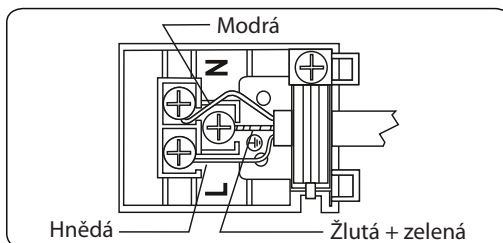

3. VLASTNOSTI PRODUKTU

 **Důležité:** Technické parametry produktu se liší a vzhled vašeho produktu se může lišit od níže uvedených obrázků.

Seznam komponent

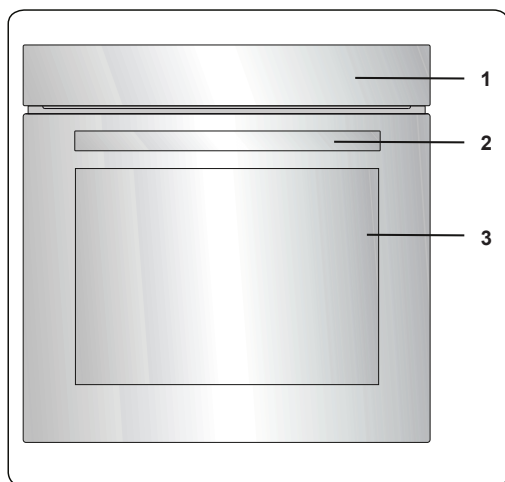

1. Ovládací panel
2. Rukojeť dvířek trouby
3. Dvířka trouby

Ovládací panel

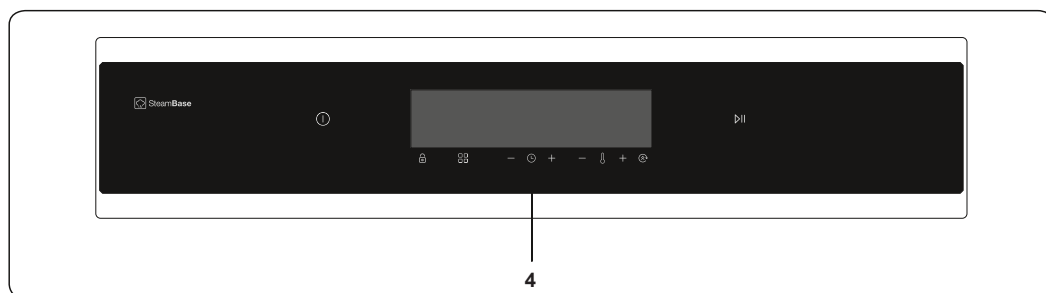

4. Časovač

4. POUŽITÍ PRODUKTU

4.1 Funkce trouby

* Funkce vaší trouby se mohou v závislosti na modelu produktu lišit.

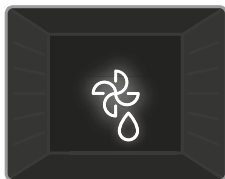

Funkce rozmrazování:

Rozsvítí se výstražné kontrolky trouby a spustí se ventilátor. Chcete-li použít funkci rozmrazování, umístěte zmražené jídlo do trouby na třetí patro odspodu. Doporučuje se, abyste pod rozmrazované jídlo dali plech, do kterého zachytíte vodu vzniklou v důsledku rozmrazování. Tato funkce vaše jídlo neuvaří ani neupeče, pouze pomůže s jeho rozmražením.

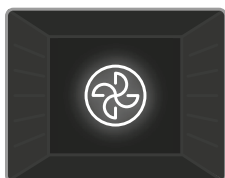

Funkce Turbo:

Zapne se termostat trouby a rozsvítí se kontrolky trouby, spustí se kruhové topné těleso a ventilátor. Díky turbo funkci se teplo v troubě rozptýlí rovnoměrně, aby se rovnoměrně propekly pokrmy na všech patrech trouby. Doporučujeme, abyste troubu předehřívali zhruba 10 minut.

V této funkci můžete použít funkci vaření v páře. Podrobnosti si přečtete v textu „Používání funkce páry“.

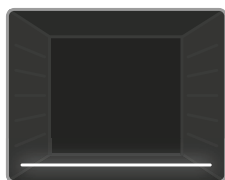

Funkce spodního ohřevu:

Termostat trouby a varovné indikátory se rozsvítí a spustí se spodní topné těleso. Funkce spodního ohřevu je ideální pro ohřev pizzy, protože teplo stoupá ze spodní části trouby a zahřívá pokrm. Tato funkce je vhodná k ohřevu pokrmu namísto pečení.

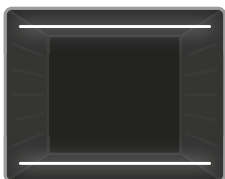

Statická funkce pečení:

Zapne se termostat a výstražné kontrolky trouby a spustí se spodní a horní topná tělesa. Statická funkce přípravy pokrmů vyzářuje teplo a zajišťuje rovnoměrnou přípravu pokrmu. Je ideální pro přípravu pečiva, koláčů, zapečených těstovin, lasagní a pizzy. Při této funkci se doporučuje troubu předehřívat po dobu 10 minut a připravovat pokrm pouze na jednom patře.

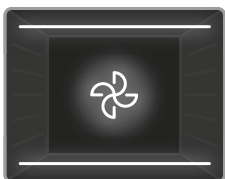

Funkce ventilátoru:

Zapne se termostat a rozsvítí se kontrolky trouby, spustí se horní a spodní topná tělesa a ventilátor. Tato funkce je užitečná při pečení sladkého pečiva. Pečení provádí spodní a horní topné těleso v troubě a ventilátor zajišťující proudění vzduchu v troubě, což má na jídlo mírně grilovací účinek. Doporučujeme, abyste troubu předehřívali zhruba 10 minut.

Funkce ventilátoru a spodního ohřevu je ideální pro rovnoměrné pečení pokrmu, jako je pizza, v krátké době. Ventilátor rovnoměrně rozptyluje teplo trouby, zatímco spodní topné těleso peče pokrm.

V této funkci můžete použít funkci vaření v páře. Podrobnosti si přečtete v textu „Používání funkce páry“.

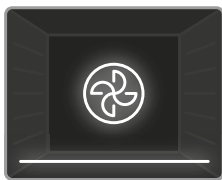

Funkce Pizza:

Zapne se termostat trouby a rozsvítí se kontrolky trouby, spustí se kruhové a spodní topné těleso a ventilátor. Tato funkce je ideální k rovnoměrnému krátkému upečení potravin, například pizzy. Zatímco ventilátor rovnoměrně rozptyluje teplo v troubě, spodní topné těleso zajišťuje upečení těsta.

V této funkci můžete použít funkci vaření v páře. Podrobnosti si přečtete v textu „Používání funkce páry“.

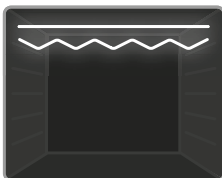

Funkce rychlejšího grilování:

Zapne se termostat a výstražné kontrolky trouby a spustí se gril a horní topné těleso. Tato funkce se používá k rychlejšímu grilování a ke grilování pokrmů s větší plochou povrchu, jako je například maso. Použijte horní patra trouby. Drátěnou mřížku lehce potřete olejem, aby se na ni nepřichytilo jídlo – to umístěte doprostřed mřížky. Pod pokrm vždy umístěte plech, který zachytí kapky oleje nebo tuku. Doporučujeme, abyste troubu předehřivali zhruba 10 minut.

VAROVÁNÍ: Během grilování musí být dveře trouby zavřené a teplotu trouby je třeba nastavit na 190°C.

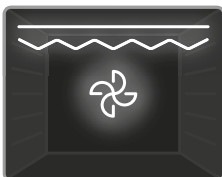

Funkce dvojitého grilu a ventilátoru:

Zapne se termostat trouby a rozsvítí se kontrolky trouby, spustí se gril, horní topné těleso a ventilátor. Tato funkce se používá k rychlejšímu grilování silnějších pokrmů nebo ke grilování pokrmů s větší plochou povrchu. Aby se zajistilo rovnoměrné pečení, spustí se horní topné prvky, gril a ventilátor. Použijte horní patra trouby. Drátěnou mřížku lehce potřete olejem, aby se na ni nepřichytilo jídlo – to umístěte doprostřed mřížky. Pod pokrm vždy umístěte plech, který zachytí kapky oleje nebo tuku. Doporučujeme, abyste troubu předehřivali zhruba 10 minut.

VAROVÁNÍ: Během grilování musí být dveře trouby zavřené a teplotu trouby je třeba nastavit na 190°C.



Funkce 3D pečení:



Termostat trouby a varovné indikátory se rozsvítí a spustí se kruhové topné těleso, horní topné těleso, spodní topné těleso a ventilátor. Funkce 3D rovnoměrně a rychle rozptýlí teplo v troubě, takže všechny pokrmy na všech rostech se upečou a rovnoměrně. Doba pečení bude kratší než u jiných funkcí. Doporučuje se předehřát troubu asi 10 minut. Navíc díky této funkci bude vaše pečivo upečené nadýchanější a měkké.

V této funkci můžete použít funkci vaření v páře. Podrobnosti si přečtete v textu „Používání funkce páry“.

Čištění párou:

Nastavte troubu na funkci, která obsahuje symbol pro čištění párou (Spodní, Spodní + Horký vzduch, Turbo nebo Horní + Spodní – může se lišit dle modelu) a nastavte teplotu na 90 °C, aby se spustila funkce čištění párou VapClean. Nalijte do tácky 200–250 ml vody. Některé modely mají na dně trouby prohlubeň. V takovém případě nalijte 200–250 ml do této prohlubně. Spustíte troubu a funkce Čištění parou bude spuštěná zhruba 30–60 minut a trouba bude poté připravená ke snadnému čištění.

4.2 Tabulka přípravy pokrmu

Funkce	Pokrm			
Statická příprava	Listové těsto	2 - 3 - 4	170-190	35-45
	Koláč/dort	2 - 3 - 4	170-190	30-40
	Čajové pečivo	2 - 3 - 4	170-190	30-40
	Dušené maso	2	175-200	40-50
	Kuře	2 - 3 - 4	200	45-60
Větrák	Listové těsto	2 - 3 - 4	170-190	25-35
	Koláč/dort	2 - 3 - 4	150-170	25-35
	Čajové pečivo	2 - 3 - 4	150-170	25-35
	Dušené maso	2	175-200	40-50
	Kuře	2 - 3 - 4	200	45-60
Turbo	Listové těsto	2 - 3 - 4	170-190	35-45
	Koláč	2 - 3 - 4	150-170	30-40
	Čajové pečivo	2 - 3 - 4	150-170	25-35
	Dušené maso	2	175-200	40-50
Gril	Masové kuličky	7	200	10-15
	Kuře	*	190	50-60
	Plátky masa	6 - 7	200	15-25
	Beefsteak	6 - 7	200	15-25

* Pokud je to možné, při pečení použijte jehlici na kuřecí špíz.

4.3 Pro funkci vaření v páře

Pokrm	Funkce	Teplota (°C)	Číslo regálu	Množství vody (ml)	Čas na přidání vody (min)	Čas vaření (přibližně) (min)	Množství (přibližně) (g)
Chléb	Funkce ventilátoru + para	180 - 200	2 - 3	200	Před spuštěním trouby.	30 - 50	820
Zapékané těstoviny		200	3	200		30 - 40	1500
Pečivo		180	3	200		30 - 40	500
Brambory		200	3	200		45 - 60	500
Kuře		200 - 220	3	200		60 - 70	2000
Steak		180	3	200		100 - 110	1000

 **Důležité:** Teploty a časy ve výše uvedené tabulce vaření byly testovány v našich laboratořích a tyto hodnoty jsou; Může se lišit v závislosti na kvalitě, množství, teplotě vařeného materiálu a použitím síťovém napětí.

 **Důležité:** Nepřidávejte vodu do zásobníku na vodu, když je trouba horká.

 **Důležité:** Vaření v páře se provádí pouze u funkcí uvedených v návodu.

 **Důležité:** Objem zásobníku na vodu umístěného na dně trouby je maximálně 300 ml. Nepřidávejte více než 300 ml vody.

- Voda nalitá do spodní části trouby vytváří během vaření horkou páru, což vám umožní dosáhnout lepších výsledků vaření vašeho pokrmu.
- Zatímco vaření v páře snižuje ztrátu vlhkosti v potravinách masitého typu, vnitřek je na vnější straně šťavnatější a křupavější a v pečivu je vnější strana jídla nadýchanější, křupavější a objemnější.

4.4 Použití časovače úplného dotykového ovládání

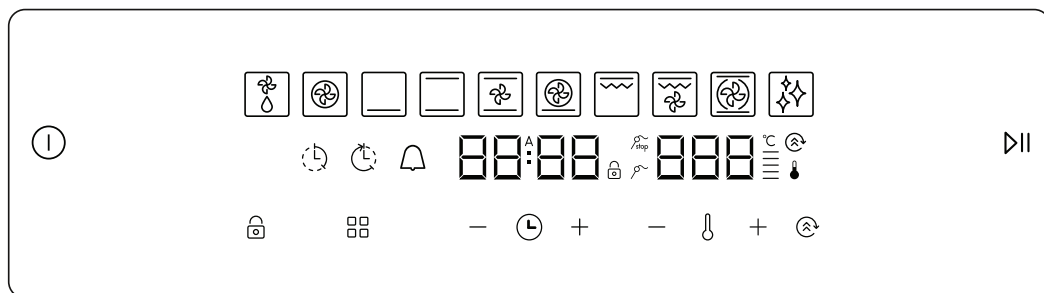

Popis funkce							
	Zap./Vyp.		Funkce rychlejšího grilování	A	Automatické pečení/vaření		Zastavení sondy na maso
	Rozmrazování		Funkce dvojitého grilu + ventilátoru		Teplotní sloupec		Sonda na maso
	Funkce Turbo		Funkce 3D		Termostat		Čas pečení/vaření
	Funkce spodního ohřevu		Funkce čištění	-	Minus		Čas ukončení pečení/vaření
	Funkce statického pečení	888	Zobrazení teploty	+	Plus		Kuchyňská minutka
	Funkce ventilátoru	88:88	Zobrazení času		Uzamčení tlačítek		Posílení výkonu
	Funkce pizzy		Režim	⏮	Přehrát/ Pozastavit		Funkce menu

Spotřebič se ovládá pomocí dotykových ovládacích senzorů. Funkce se ovládají dotykem na senzorové plochy. Když používáte ovládací prvky, ujistěte se, zda se správně dotýkáte senzorové plochy. Pokud je váš dotyk velmi plochý nebo velmi slabý, senzory nebudou fungovat správně.

Chladicí ventilátor se automaticky zapne, aby udržel povrchy spotřebiče chladné. Ventilátor je v provozu, dokud se automaticky nevypne a to i po vypnutí trouby.

Pokud nezvolíte nebo nezměníte žádnou funkci, řídicí jednotka se po 5 minutách vypne.

Volba funkce trouby

Dotkněte se tlačítka **ZAP/VYP** na 2 sekundy, čímž zapnete řídicí jednotku. Trouba přejde do režimu „**WAIT**“.
Funkce rozmrazování je výchozí v režimu „**WAIT**“.

Pokud však nestisknete tlačítko **PŘEHRÁT/POZASTAVIT**, funkce se nespustí.

Během tohoto režimu budete moci zvolit požadované funkce pečení/vaření, upravit teplotu, aktivovat funkci „**BOOST**“, jakož i upravit čas pečení/vaření, čas ukončení, kuchyňskou minutku a denní čas.

Během režimu „**WAIT**“ lze zvolit požadovanou funkci pečení dotykem sensorového tlačítka. Každý dotek na tlačítko změní funkci trouby, jak je znázorněno níže (některé z těchto funkcí pečení nemusí být ve vašem modelu sporáku):



Rozmrazování → Turbo → Spodní ohřev → Spodní a horní ohřev → Spodní a horní ohřev s ventilátorem → Pizza → Rychlejší grilování (s/bez otočného rožně) → Dvojitý gril s ventilátorem (s/bez otočného rožně) → 3D → Parní čištění

Zobrazí se provozované topné prvky související se zvolenou funkcí.

Když pomocí tlačítka  zvolíte funkci pečení/vaření, na displeji teploty se zobrazí dříve zvolená hodnota teploty. To lze nastavit pomocí sensorových tlačítek **PLUS** a **MINUS** na boční straně tlačítka teploty. Teplotu lze nastavit v rozsahu 50 °C až 275 °C. Po zvolení požadované funkce, teploty a času se dotkněte tlačítka **PŘEHRÁT/POZASTAVIT**, čímž spustíte funkci trouby.

Nastavení denního času

Po instalaci pečicí trouby je třeba nastavit denní čas podle následujících pokynů.

Dotykem tlačítka **ZAP/VYP** zapnete troubu a vstupte do režimu „**WAIT**“. Během tohoto režimu se dotkněte sensorového tlačítka **MODE**() na 5 vteřin, dokud nezvolíte denní čas. Symbol času se rozsvítí na levé straně a můžete jej upravit pomocí sensorových tlačítek **PLUS** a **MINUS** na straně tlačítka **MODE**()

Chcete-li dokončit nastavení času, znovu se dotkněte tlačítka **MODE**() nebo se nedotýkejte žádného tlačítka během 5 sekund. Čas bude třeba znovu nastavit pouze tehdy, je-li spotřebič odpojen od elektrické sítě na delší dobu.

Úprava času pečení/vaření

Čas pečení/vaření lze upravit v režimu „**WAIT**“ nebo v režimu „**OPERATING**“.

Úprava kuchyňské minutky

Dotýkejte se tlačítka **MODE**() dokud se na displeji času nerozsvítí symbol kuchyňské minutky a nezobrazí se „**00:00**“. Pomocí sensorových tlačítek **PLUS** a **MINUS** nastavte požadované časové období pro varovný signál, dokud symbol bliká. Po dokončení nastavení nemačkejte několik sekund žádné tlačítko, poté se nastaví časovač kuchyňské minutky.

Když časovač dosáhne nuly, zazní zvukové upozornění a na displeji času bude blikat symbol kuchyňské minutky a „**00:00**“. Stisknutím libovolného tlačítka zastavíte zvukovou výstrahu a symbol zmizí.

Úprava délky trvání pečení/vaření

Tato funkce vám pomáhá při pečení/vaření během stanoveného časového období. Připravte potraviny na přípravu a vložte je do trouby. Potom zvolte požadovanou funkci pečení/vaření a teplotu. Dotýkejte se senzorového tlačítka **MODE** (☺) dokud se na displeji času nezobrazí symbol délky trvání. Nastavte požadovanou délku trvání pečení/vaření pomocí tlačítek **PLUS** a **MINUS**, dokud je časovač v této poloze. Po dokončení nastavení počkejte, dokud se nezobrazí aktuální čas dne a dokud nezůstane svítit symbol délky trvání.

Když časovač dosáhne nuly, trouba se vypne, zazní zvukové varování a na displeji času bude blikat symbol délky trvání. Zvuk ukončíte dotknutím se libovolného tlačítka na řídicí jednotce.

Nastavení času ukončení pečení/vaření

Tato funkce se používá k zahájení pečení/vaření po určité době a na určitý čas. Připravte potraviny na pečení/vaření a vložte je do trouby. Potom zvolte požadovanou funkci pečení/vaření a teplotu.

Dotýkejte se tlačítka **MODE** (☺), dokud se na displeji času nezobrazí symbol délky trvání pečení/vaření. Nastavte požadovanou délku trvání pečení/vaření pomocí tlačítka **PLUS** a **MINUS**.

Po dokončení nastavení délky trvání pečení/vaření se dotkněte senzorového tlačítka **MODE** (☺), dokud se na displeji času nezobrazí symbol času ukončení pečení/vaření. Čas dne a symbol času ukončení pečení/vaření budou blikat. Nastavte požadovaný čas ukončení pomocí tlačítek **PLUS** a **MINUS**. Po dokončení nastavení počkejte, dokud se nezobrazí aktuální čas dne a dokud nezůstane svítit symbol času ukončení pečení/vaření. Trouba vypočítá provozní dobu odečtením délky trvání pečení/vaření od nastavené doby ukončení, po které přestane fungovat. Časovač vydá zvukové upozornění a symbol délky trvání bude blikat. Pokud se dotknete libovolného tlačítka na časovači, zvukové upozornění se ukončí.



Čas ukončení pečení/vaření nelze nastavit, když jsou aktivovány funkce grilu. Pokud byl čas ukončení pečení/vaření nastaven před aktivací funkcí grilu, čas ukončení pečení/vaření se po zvolení funkcí grilu zruší.

Úprava zvuku

Chcete-li změnit zvuk varovného signálu, když je na časovém displeji zobrazen denní čas, stiskněte a podržte tlačítko **THERMOSTAT** (⬇) na 5 sekund, dokud nezazní zvukový signál. Pak se při každém stisknutí tlačítek **PLUS** a **MINUS** vedle tlačítka termostatu ozve jiný signál. Existuje pět různých typů zvukových signálů.

Pokud zvolíte možnost „tn0“, všechny zvuky se vypnou kromě zvuků alarmů a chybových hlášení. Vyberte požadovaný zvuk a nemačkejte žádné tlačítko. Po krátké době se nahraje pípnutí.

Funkce Boost (Posílení výkonu)

Tato funkce se používá ke zkrácení doby předehřívání. Předehřívát lze u funkcí Turbo, Ventilátor, Statické pečení nebo Pizza. Pro předehřátí stačí po zvolení požadované funkce pečení/vaření stisknout tlačítko **BOOST** (⚡).

Tuto funkci použijte pro co nejrychlejší zahřátí trouby na požadovanou teplotu.

Tento režim není vhodný pro pečení/vaření.

Funkce uzamčení tlačítek

Uzamčení tlačítek se používá k zabránění neúmyslným změnám nastavení trouby. Chcete-li aktivovat uzamčení tlačítek, dotkněte se tlačítka **KEY LOCK** (🔒) na 2 sekundy, dokud se na displeji nezobrazí symbol uzamčení tlačítek. Chcete-li deaktivovat zámek tlačítek, dotkněte se tlačítka **KEY LOCK** (🔒) na 2 sekundy, dokud symbol uzamčení tlačítek nezmizí z displeje.

Když je spuštěno uzamčení tlačítek, lze aktivovat pouze senzorové tlačítko **ZAP/VYP**.

Všechna ostatní tlačítka zůstanou uzamčena.

4.5 Příslušenství

Drátěný rošt EasyFix

Před prvním použitím příslušenství důkladně umyjte v teplé vodě s mycím prostředkem. Použijte čistý měkký hadr.

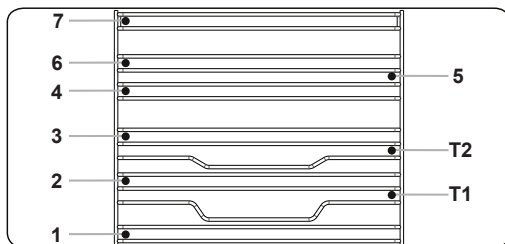

- Vložte příslušenství na správnou pozici do trouby.
- Mezi krytem větráku a příslušenstvím ponechte mezeru alespoň 1 cm.
- Při vyndávání nádobí nebo příslušenství z trouby buďte opatrní. Horké pokrmy nebo příslušenství mohou způsobit popáleniny.
- Příslušenství se v horkém prostředí může deformovat. Po zchladnutí se mu vrátí původní tvar a funkce.
- Plechy a drátěné rošty lze umístit na výškovou úroveň 1 až 7.
- Teleskopické kolejnice lze umístit na výškovou úroveň T1, T2.
- Výškovou úroveň 3 doporučujeme použít při pečení na jedné výškové úrovni.
- Výškovou úroveň T2 doporučujeme použít při pečení na jedné výškové úrovni s teleskopickými kolejnicemi.
- Výškové úrovně 2 a 4 doporučujeme použít při pečení na dvou výškových úrovních.
- Drátěná mřížka otočného rožně musí být umístěna na výškové úrovni 3.
- Výšková úroveň T2 se používá pro drátěnou mřížku otočného rožně při použití teleskopických kolejnic.

****Příslušenství se může lišit v závislosti na zakoupeném modelu.

8 cm hluboký plech

8 cm hluboký plech se nejlépe hodí pro přípravu dušených pokrmů.

Postavte plech na kteroukoli mřížku a zasuňte ho až na konec. Aby bylo využití plechu co nejeфекtivnější, položte ho na třetí patro.

VAROVÁNÍ: 8 cm hluboký plech by se neměl používat na prvním (nejnižším) patře. Nedoporučuje se připravovat pokrmy ve dvou 8 cm hlubokých pleších.

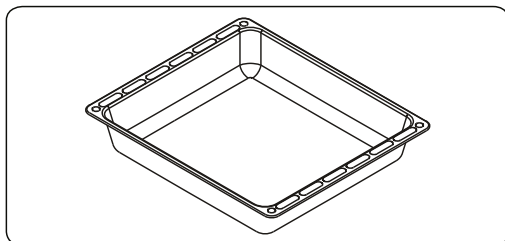

Drátěný rošt s jednou napůl vysunovací teleskopickou kolejničí EasyFix

Teleskopické kolejnice lze napůl vysunout, abyste měli lepší přístup k pečenému jídlu.

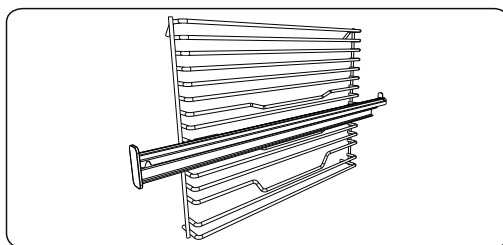

Teleskopické kolejnice

Před prvním použitím příslušenství důkladně umyjte v teplé vodě s mycím prostředkem. Použijte čistý měkký hadr.

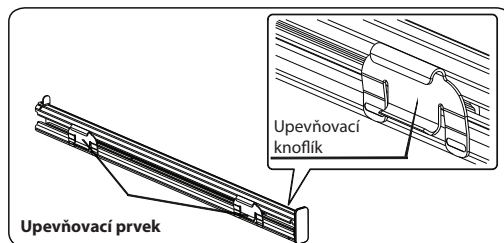

- Na každé teleskopické kolejnici jsou upevňovací prvky, které umožňují jejich vyndání, abyste je mohli umýt nebo přendat na jinou výškovou úroveň.
- Vyndejte boční pojezdy. Viz sekce „Vyndání drátěné mřížky“.

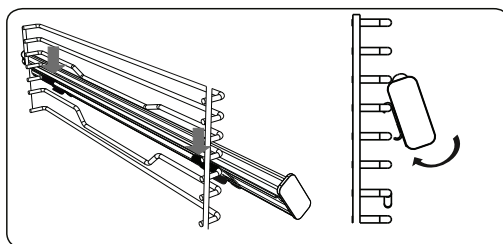

- Zavěste horní upevňovací prvek teleskopické kolejnice na příslušný drát postranní výškové úrovně a současně zatlačte na spodní upevňovací prvek, dokud neuslyšíte zacvaknutí do drátu.
- Pokud budete chtít kolejnici odstranit, podržte ji za přední část a postupujte podle výše uvedených kroků v opačném pořadí.

Drátěná mřížka

Drátěná mřížka se nejlépe hodí na grilování nebo zpracování potravin v nádobách vhodných do trouby.

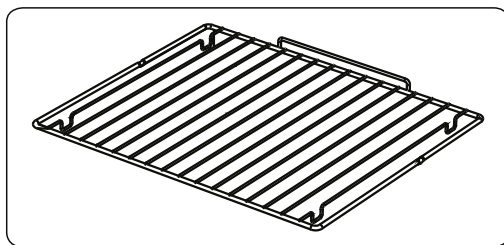

VAROVÁNÍ: Mřížku umístěte správně na libovolné odpovídající patro uvnitř trouby a zasuňte ji až nakonec.

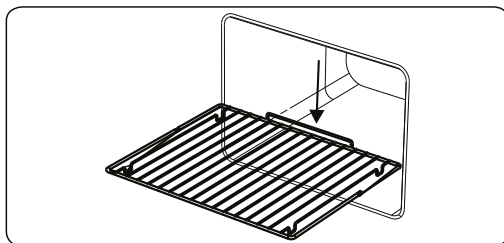

Dvířka s tichým zavíráním

Když dvířka trouby pustíte těsně před zavřením, sama se pomalu zavřou.

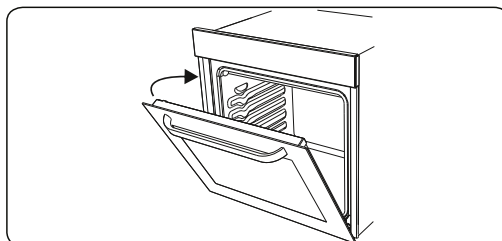

Kolektor na vodu

Někdy může při vaření vznikat na vnitřním skle dvířek trouby kondenzace. Nejedná se o poruchu produktu.

Otevřete dvířka trouby do pozice na grilování a nechejte je takto 20 vteřin.

Voda steče do kolektoru na vodu.

Nechte troubu zchladnout a utřete vnitřní část dvířek suchou utěrkou. Tento proces se musí pravidelně opakovat.

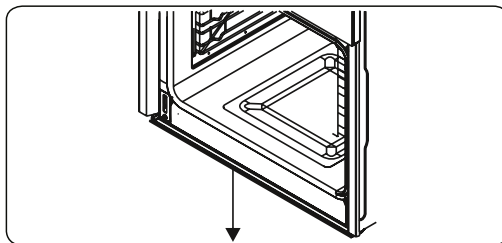



5. ČIŠTĚNÍ A ÚDRŽBA

5.1 Čištění

VAROVÁNÍ: Než začnete spotřebič čistit, vypněte ho a počkejte, až vychladne.

Všeobecné pokyny

- Než na spotřebič použijete nějaký čisticí materiál, zkontrolujte, zda je k tomu vhodný a je doporučený výrobcem.
- Použijte krémové nebo tekuté čisticí přípravky, které neobsahují malé částice. Nepoužívejte leptavé (korozivní) krémy, abrazivní čisticí prášky, hrubé drátěnky ani tvrdé nástroje. Mohly by poškodit povrchy spotřebiče.
-  Nepoužívejte čisticí prostředky s obsahem drobných částic. Ty by mohly poškrábat skleněné, smaltované anebo natřené části spotřebiče.
- Pokud na spotřebiči přeteče tekutina, ihned ji otřete, aby nedošlo k poškození částí.
-  Žádnou část spotřebiče nečistěte parním čističem.

Čištění vnitřního prostoru

- Vnitřní prostor smaltovaných trub je nejlepší čistit, dokud jsou teplé.
- Po každém použití troubu vytřete měkkým hadrem namočeným ve vodě s čisticím prostředkem. Poté ji znovu otřete mokřím hadrem a vysušte.
- K občasnému kompletnímu vyčištění trouby může být potřeba tekutý čisticí prostředek.

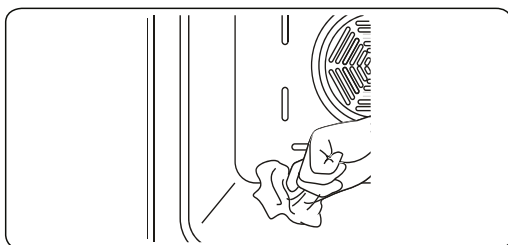

Pyrolytické čištění

VAROVÁNÍ: Před aktivací funkce pyrolytického čištění otřete jakékoli nadměrné rozlití a ujistěte se, zda je trouba prázdná. Nenechávejte nic uvnitř trouby, jako jsou drátěné rošty, plechy nebo police a podpěry trouby (pokud jsou k dispozici), protože by se mohly během pyrolytického čištění poškodit.

- Vnitřní prostor trouby je potažen speciálním smaltem, který je odolný vůči vysokým teplotám. Během pyrolytického čištění může teplota uvnitř trouby dosáhnout přibližně 475 °C.
- Dvířka trouby se pro vaši bezpečnost automaticky uzamknou, dokud je v činnosti funkce pyrolytického čištění. Po dokončení čištění se spustí chladicí ventilátor a trouba zůstane zablokovaná, dokud nevychladne.

- Po každém cyklu pečení/vaření nebo pyrolytického čištění se doporučuje otřít troubu houbou namočenou v teplé vodě.
- Během provozu pyrolytického čištění bude vycházet zápach a některé výpary v důsledku zničení zbytků pokrmu v troubě. Toto je normální. Výpary z čištění trouby mohou být smrtelné pro ptáky, děti a domácí zvířata, proto je všechny držte dále od trouby, dokud se operace nedokončí.
- Prostor, kde je trouba instalována, by měl být dobře větraný, zejména během funkce pyrolytického čištění, a všechny dveře vedoucí do prostoru by měly být zavřené, aby se zabránilo pronikání zápachu a výparů.

Čištění skleněných částí

- Skleněné části spotřebiče čistěte pravidelně.
- Na vnitřní i vnější skleněné části použijte čistící skla. Poté je důkladně opláchněte a osušte suchým hadrem.

Čištění nerezových částí (pokud je spotřebič má)

- Nerezové části spotřebiče čistěte pravidelně.
- Otřete nerezové části měkkým hadrem namočeným pouze do vody. Poté je důkladně osušte suchým hadrem.



Nečistěte nerezové části, dokud jsou ještě horké po přípravě pokrmů.



Nenechávejte na nerezových částech delší dobu ocet, kávu, mléko, sůl, vodu, nebo citronovou či rajčatovou šťávu.

Čištění částí s nátěrem (pokud je spotřebič má)

- Skvrny od rajčat, rajčatového protlaku, kečupu, citronu, olejových derivátů, mléka, jídel s cukrem, slazených nápojů a kávy se musí ihned očistit hadrem namočeným do teplé vody. Pokud tyto skvrny hned neočistíte a zaschnou na povrchu, NESMÍ se odírat tvrdými předměty (hranatými předměty, ocelovými nebo plastovými drátěnkami, houbičkami s hrubým povrchem) ani čisticími prostředky s vysokým obsahem alkoholu, odstraňovači skvrn, odmašťovači nebo abrazivními chemikáliemi. Jinak na povrchu s práškovým nátěrem může dojít ke korozi a vzniku skvrn. Výrobce neponese zodpovědnost za žádné škody způsobené nevhodnými čisticími prostředky nebo postupy.

Odstranění vnějšího skla

Před čištěním musíte sklo dvířek trouby odstranit, jak vidíte níže.

1. Zatlačte sklo ve směru **B** a uvolněte ho z upevňovací svorky (**x**). Zatáhněte za sklo ve směru **A**.

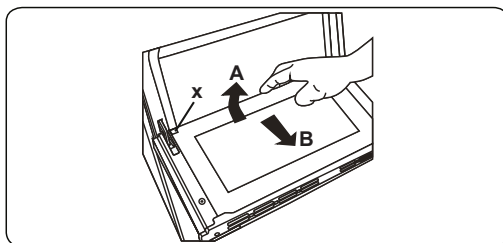

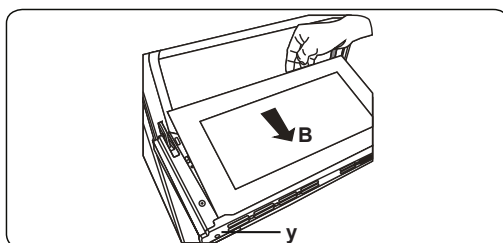

Vrácení vnějšího skla na místo:

2. Zatlačte na sklo směrem k upevňovací svorce a pod ni (**y**) ve směru **B**.

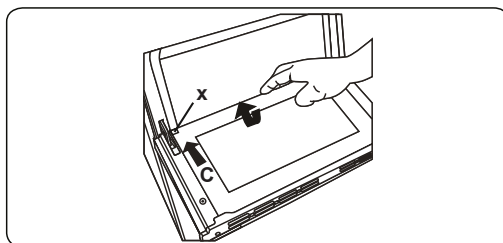

3. Usadte sklo pod upevňovací svorku (**x**) ve směru **C**.



 Pokud jsou dvířka trouby z trojitého skla, lze třetí vrstvu skla vyndat stejným způsobem jako druhou vrstvu skla.

Odstranění dvířek trouby

Než začnete čistit sklo dvířek trouby, musíte dvířka sundat, jak vidíte níže.

1. Otevřete dvířka trouby.

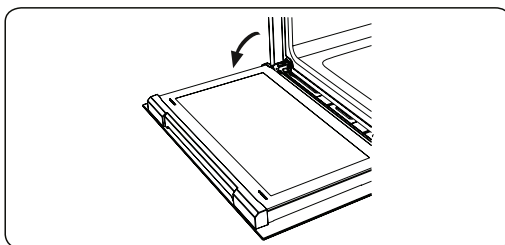

2. Otevřete západku (a) (pomocí šroubováku) až na koncovou pozici.

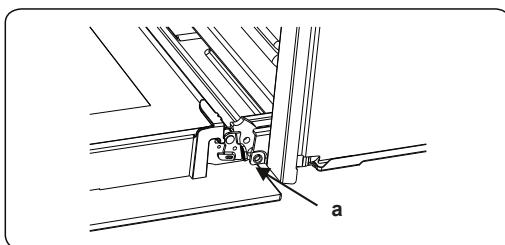

3. Dejte dvířka do téměř uzavřené pozice a zatažením dvířek směrem k sobě je sundejte.

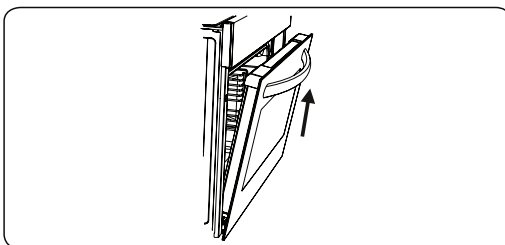

Odstranění drátěné police

Drátěnou polici odstraňte tak, že za ni zatáhnete, jak vidíte na obrázku. Po uvolnění police ze svorek (a) ji zdvihnete nahoru.

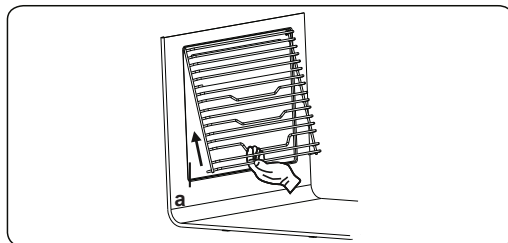

5.2 Údržba

VAROVÁNÍ: Údržbu tohoto spotřebiče smí provádět pouze zaměstnanec autorizovaného servisu nebo kvalifikovaný technik.

Výměna lampy trouby

VAROVÁNÍ: Než začnete spotřebič čistit, vypněte ho a počkejte, až vychladne.

- Sundejte skleněnou čočku a odstraňte žárovku.
- Vložte novou žárovku (odolnou teplotám do 300 °C) namísto staré žárovky (230 V, 15–25 Watt, typ E14).
- Vraťte na místo skleněnou čočku. Trouba je nyní připravena k použití.
- Výrobek obsahuje světelný zdroj energetické třídy G.
- Světelný zdroj nemůže být nahrazen koncovým uživatelem. Je zapotřebí poprodejní servis.
- Příložený světelný zdroj není určen k použití v jiných aplikacích.

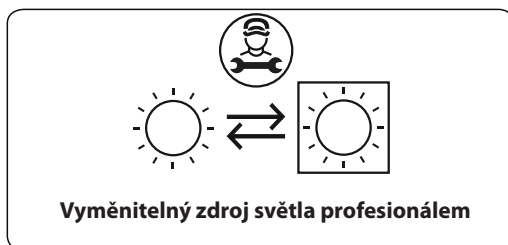

Lampa je navržena speciálně pro použití v domácích kuchyňských spotřebičích. Není vhodná pro osvětlení místnosti v domácnosti.

- Nesazte se seškrábat zbytky vodního kamene, které se mohou vytvořit na dně trouby. V opačném případě se poškodí dno trouby.
- Na rozpuštění vodního kamene, který se může vytvořit na dně trouby, nalijte na dno trouby 200–250 ml bílého octa s poměrem kyselin maximálně 6 % po každých 2 nebo 3 použitích a počkejte 30 minut. Potom jej očistíte vlhkým hadříkem.

6. ODSTRAŇOVÁNÍ PROBLÉMŮ A PŘEPRAVA

6.1 Odstraňování problémů

 Pokud i po použití těchto základních kroků pro odstraňování potíží budou potíže se spotřebičem přetrvávat, kontaktujte personál autorizovaného servisu nebo kvalifikovaného technika.

Problém	Možná příčina	Řešení
Troubu nejde zapnout.	Je vypnutý proud.	Zkontrolujte, zda je v pořádku dodávka energie. Zkontrolujte také, zda fungují ostatní kuchyňské spotřebiče.
Spotřebič neheje nebo se nezahřívá trouba.	Je nesprávně nastavená teplota trouby. Dvířka trouby zůstala otevřená.	Zkontrolujte, že teplota trouby je pomocí ovládacího knoflíku správně nastavená.
Světlo v troubě (pokud v ní je) nesvítil.	Porucha lampy. Elektřina je vypnutá nebo odpojená.	Vyměňte žárovku dle pokynů. Přesvědčte se, že je zapnutá elektrická zásuvka.
Pokrm je nerovnoměrně upečený.	Patra trouby jsou nesprávně nastavená.	Zkontrolujte, zda jste dle doporučení správně nastavili teplotu a umístili patra trouby. Neotvírejte příliš často dvířka trouby, pokud nepřipravujete jídla, která je potřeba otáčet. Pokud otevřete dvířka trouby, vnitřní teplota se sníží, což může mít vliv na výsledky přípravy jídla.
Tlačítka časovače nelze správně stisknout.	Mezi tlačítka se něco zachytilo. Dotykový model: v ovládacím panelu je vlhkost. Je nastavená funkce zámku tlačítek.	Odstraňte nečistoty zachycené v tlačítku a zkuste to znovu. Odstraňte vlhkost a zkuste to znovu. Zkontrolujte, zda je nastavená funkce zámku tlačítek.
Ventilátor trouby (pokud ho trouba má) je hlučný.	Patra trouby vibrují.	Zkontrolujte, zda trouba stojí rovně. Zkontrolujte, zda pečíci plechy/nádoby nevibrují nebo nejsou v kontaktu se zadním panelem trouby.
Chladicí ventilátor pokračuje v provozu i po vypnutí trouby.	Elektronicky řízený ventilátor trouby automaticky běží určitý čas, aby troubu ochladil.	Ventilátor se automaticky vypne, když elektronické komponenty dostatečně vychladnou.
Trouba se sama vypnula.	Elektronicky řízené trouby se automaticky vypnou, není-li v činnosti žádná funkce.	Trouba se automaticky vypne, aby se šetřila energie, pokud se v určitém časovém období po jejím zapnutí nebo po ukončení programu pečení neprovede žádná jiná činnost.
Pokud se dvířka otevřou během funkce s použitím ventilátoru, vnitřní ventilátor se zastaví.	Elektronicky řízené trouby se spínačem dvířek přestanou péct, pokud se otevřou dvířka trouby.	Jedná se o normální provoz spotřebiče, který je užitečný při vaření potravin, aby se zabránilo nadměrnému úniku tepla. Po zavření dvířek se trouba restartuje do normálního provozu.

6.2 Přeprava

Pokud budete produkt potřebovat přepravit jinam, použijte originální obalové materiály a přenášejte ho v originální krabici. Řiďte se pokyny pro přepravu uvedenými na obalu.

Všechny volné části přilepte páskou k produktu, abyste zabránili poškození produktu během přepravy.

Pokud nemáte originální balení, zajistěte přepravní box, ve kterém bude spotřebič – obzvláště jeho externí povrchy – chráněn před vnějšími riziky poškození.

7. INFORMAČNÍ LIST

Informační list

PHILCO 

Nařízení v přenesené pravomoci (EU) č. 65/2014

Název nebo ochranná známka výrobce: PHILCO

Adresa výrobce : U Sanitasu 1621 Říčany 251 01, Czech Republic

Identifikační značka modelu: POB 759 TSB

Základní specifikace: Vestavěná trouba

Značka		PHILCO
Model		POB 759 TSB
Typ trouby		ELEKTRICKÁ
Hmotnost	kg	35,7
Index energetické účinnosti – teplovzdušné pečení		105,7
Index energetické účinnosti – pečení s použitím ventilátoru		94,3
Energetická třída		A
Spotřeba energie (elektrické energie) – teplovzdušné pečení	kWh/cyklus	0,93
Spotřeba energie (elektrické energie) – pečení s použitím ventilátoru	kWh/cyklus	0,83
Počet vnitřních prostorů 1		1
Zdroj tepla		ELEKTRIKA
Volume	l	78
Tato trouba vyhovuje normě EN 60350-1		

Minimální doba trvání záruky nabízené výrobcem: 24 měsíců

Dodatečné informace:

Webový odkaz na web výrobce, kde jsou informace uvedené v bodě 6 přílohy II nařízení Komise (EU) 2019/2022 : www.philco.cz

<https://eprel.ec.europa.eu/qr/2018883>

Tipy na úsporu energie

Trouba

- Pokud je to možné, pečte pokrmy spolu.
- Nechte troubu na krátký čas přehřát.
- Neprodlužujte čas pečení.
- Na konci pečení nezapomeňte troubu vypnout.
- Během pečení neotvírejte dvířka trouby.

TECHNICKÉ INFORMACE

Technické informace se nachází na typovém štítku na vnitřní straně spotřebiče a na energetickém štítku. QR kód, na dodaném energetickém štítku, obsahuje odkaz na registraci spotřebiče v databázi EU Eprel. Uchovejte si energetický štítek, návod k použití, spolu s dalšími dokumenty dodanými s přístrojem.

INFORMACE O TESTOVÁNÍ

Dodané zařízení je v souladu s Ecodesignem a NO 65/2014 NO 66/2014 IEC 60350-1:2023. Požadavky na přístup vzduchu pro správný provoz přístroje, minimální vzdálenost od zdi a rozměry přístroje, jsou součástí tohoto návodu. V případě dalších dotazů se obraťte na výrobce.

PÉČE O ZÁKAZNÍKA A SERVIS

Vždy používejte pouze originální náhradní díly.

Označení modelu a sériové číslo naleznete na typovém štítku. Polohu typového štítku je možné změnit bez předchozího upozornění.

Originální náhradní díly pro některé konkrétní komponenty jsou k dispozici minimálně 7 nebo 10 let.

Závisí to na typu komponentu a na uvedení posledního spotřebiče daného modelu na trh.

Při kontaktování našeho autorizovaného servisu mějte k dispozici modelové označení, sériové číslo a popis závady.

Pro stažení dokumentů navštivte www.philco.cz.

Pro nahlášení závady a získání dalších servisních informací navštivte <https://philco.cz/podpora-a-servis>.

Změny vyhrazeny bez předchozího upozornění.

POKYNY A INFORMACE TÝKAJÍCÍ SE LIKVIDACE POUŽITÝCH OBALOVÝCH MATERIÁLŮ

Obalové materiály zlikvidujte na veřejném místě pro likvidaci odpadu.

LIKVIDACE POUŽITÝCH ELEKTRICKÝCH A ELEKTRONICKÝCH SPOTŘEBIČŮ



Význam symbolu na výrobku, jeho příslušenství nebo obalu znamená, že s tímto výrobkem nesmí být zacházeno jako s domovním odpadem. Tento výrobek zlikviduje na příslušném sběrném místě pro recyklaci odpadu z elektrických a elektronických zařízení. Popřípadě je možné v některých státech Evropské unie nebo jiných evropských státech vrátit své výrobky místnímu prodejci, v případě koupě obdobného nového výrobku. Správná likvidace tohoto výrobku pomůže ušetřit cenné přírodní zdroje a pomoci při prevenci případného negativního vlivu na životní prostředí a lidské zdraví, ke kterému by mohlo dojít v důsledku nesprávné likvidace odpadu. Podrobnější informace získáte od místního úřadu nebo v nejbližším středisku pro sběr odpadu. Nesprávná likvidace tohoto typu odpadu může podléhat vnitrostátním předpisům o pokutách.

Pro podnikatelské subjekty v Evropské unii

Pokud chcete zlikvidovat elektrické nebo elektronické zařízení, vyžádejte si potřebné informace od svého prodejce nebo dodavatele.

Likvidace v ostatních státech mimo Evropskou unii

Pokud chcete zlikvidovat, vyžádejte si potřebné informace o správném způsobu likvidace od místních úřadů nebo svého prodejce.



Tento výrobek splňuje všechny základní požadavky nařízení EU, která se na něj vztahují.

Změny v textu, designu a technických údajích se mohou vyskytnout bez předchozího upozornění a vyhrazujeme si právo provést tyto změny.

Výrobce/Manufacturer:
Fast ČR, a.s.
U Sanitasu 1621
Říčany 251 01, CZECH REPUBLIC

Distributor:
FAST PLUS, a.s.
Vlčie hrdlo 324/90
821 07 Bratislava, SLOVAKIA

PHILCO[®] 

**is pending or registered trademark of Electrolux Home
Products, Inc. and used under a license from Electrolux
Home Products, Inc**