

**INDUKČNÍ SKLOKERAMICKÁ
VARNÁ DESKA
NÁVOD K OBSLUZE**

PHILCO



Famous for Quality the World Over

PHD 640 GPB

**Vážený zákazníku,
Děkujeme, že jste si koupil výrobek značky PHILCO. Aby mohl váš spotřebič sloužit dobře, přečtěte si
všechny pokyny uvedené v tomto návodu k obsluze.**

OBSAH

ČÁST 1: BEZPEČNOST	4
ČÁST 2: INSTALACE	8
1. Pokyny	8
2. Připojení varné desky k síťovému napájení	8
ČÁST 3: POUŽITÍ	9
1. Slovo o indukčním vaření	9
2. Používání dotykového rozhraní	9
3. Výběr správného nádobí	9
4. Uživatelské rozhraní	10
5. Používání vaší indukční varné desky	10
ČÁST 4: ÚDRŽBA A ČISTĚNÍ	14
ČÁST 5: ŘÍZENÍ SPOTŘEBY	15
ČÁST 6: ŘEŠENÍ PROBLÉMŮ	16
ČÁST 7: POPRODEJNÍ SERVIS ZÁKAZNÍKŮM	17



Zařízení bylo testováno podle platných směrnic Evropské unie. Zařízení vyhovuje bezpečnostním ustanovením platným pro elektrické spotřebiče v Evropské unii.

Obrázek 1

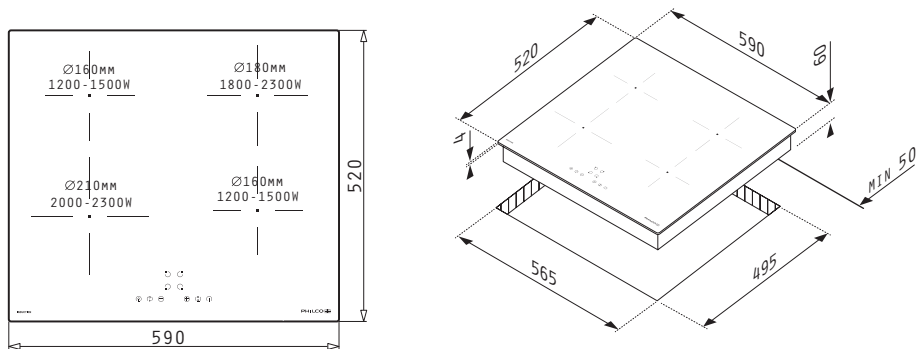

Obrázek 2

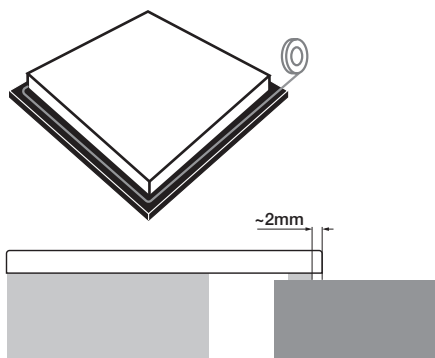

Obrázek 3

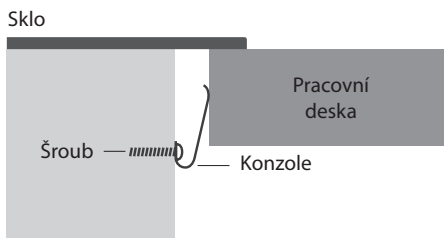

Obrázek 4A

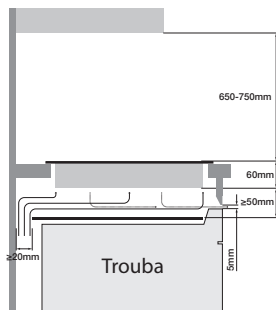

Obrázek 4B



Obrázek 5

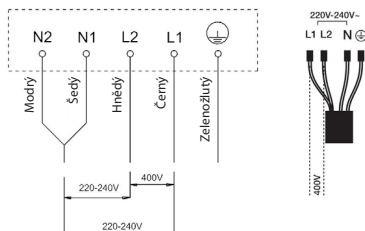

- N1 (Modrý)
- N2 (Šedý)
- L1 (Černý)
- L2 (Hnědý)
- ⊕ (Zelenožlutý)

Obrázek 6

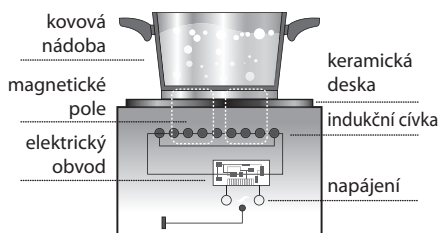

Obrázek 7



Obrázek 8

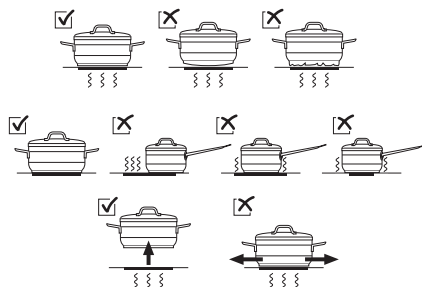

Pozorně si přečtěte obsah tohoto dokumentu, jelikož obsahuje důležité pokyny týkající se bezpečnosti instalace, provozu a údržby. Uchovejte si tento dokument k budoucímu použití. Všechny operace související s instalací (elektrické připojení) musí provádět specializovaný pracovník v souladu s platnými předpisy. Tento spotřebič splňuje normy elektromagnetické bezpečnosti.

ČÁST 1: BEZPEČNOST

1. DŮLEŽITÉ POKYNY

1. VARNOU DESKU POUŽÍVEJTE POUZE V DOMÁCÍM PROSTŘEDÍ ZA ÚČELEM PŘÍPRAVY A OHŘÍVÁNÍ POKRMŮ. JAKÉKOLI JINÉ ZPŮSOBY POUŽITÍ MAJÍ ZA NÁSLEDEK ZTRÁTU PLATNOSTI ZÁRUKY.
2. OSOBY, KTERÉ NEJSOU SCHOPNY TENTO SPOTŘEBIČ BEZPEČNĚ POUŽÍVAT KVŮLI SVÝM FYZICKÝM, SMYSLOVÝM NEBO DUŠEVNÍM OMEZENÍM NEBO NEDOSTATKU ZKUŠENOSTÍ ČI ZNALOSTÍ, NESMÍ TENTO SPOTŘEBIČ POUŽÍVAT BEZ DOZORU NEBO POKYNŮ ODPOVĚDNÉ OSOBY.
3. SPOTŘEBIČ NENÍ URČEN K DĚTSKÝM HRÁM.
4. DĚTI MLADŠÍ 8 LET SE MUSÍ DRŽET MIMO DOSAH VARNÉ DESKY, POKUD NEJSOU POD NEUSTÁLÝM DOHLEDEM.
5. DĚTEM VE VĚKU 8 LET A STARŠÍM JE DOVOLENO POUŽÍVAT VARNOU DESKU POUZE TEHDY, POKUD JSOU POD DOHLEDEM NEBO JESTLIŽE BYLY POUČENY O POUŽÍVÁNÍ SPOTŘEBIČE BEZPEČNÝM ZPŮSOBEM A ROZUMĚJÍ SOUVISEJÍCÍM NEBEZPEČÍM.
6. PROCES VAŘENÍ MUSÍ BÝT NEUSTÁLE POD DOHLEDEM.
7. ČIŠTĚNÍ A UŽIVATELSKOU ÚDRŽBU NESMÍ PROVÁDĚT DĚTI BEZ DOZORU.

8. INSTALACI, OPRAVY A ÚDRŽBU SMÍ PROVÁDĚT POUZE AUTORIZOVANÝ SERVISNÍ TECHNIK. PRÁCE NEKVALIFIKOVANÝCH OSOB MŮŽE PŘEDSTAVOVAT NEBEZPEČÍ PRO UŽIVATELE.
9. NA TENTO SPOTŘEBIČ NESMÍ BÝT UMÍSTĚNY ŽÁDNÉ HOŘLAVÉ MATERIÁLY NEBO PRODUKTY.
10. TENTO SPOTŘEBIČ SMÍ SPRÁVNĚ NAINSTALOVAT A UZEMNIT POUZE AUTORIZOVANÁ KVALIFIKOVANÁ OSOBA.
11. TENTO SPOTŘEBIČ SE ZAPOJUJE DO OBVODU, KTERÝ OBSAHUJE ODDĚLOVACÍ SPÍNAČ ZAJIŠŤUJÍCÍ ÚPLNÉ ODPOJENÍ OD ZDROJE NAPÁJENÍ.
12. NESPRÁVNÁ INSTALACE SPOTŘEBIČE MŮŽE VÉST KE ZTRÁTĚ ZÁRUKY NEBO NÁROKŮ PLYNOUCÍCH Z ODPOVĚDNOSTI.
13. BĚHEM POUŽÍVÁNÍ NIKDY NENECHÁVEJTE SPOTŘEBIČ BEZ DOZORU. PŘI PŘEKYPĚNÍ POTRAVIN VZNIKÁ DÝM A DOCHÁZÍ K VYLITÍ MASTNOTY, KTERÁ SE MŮŽE VZNÍTIT.
14. SPOTŘEBIČ NIKDY NEPOUŽÍVEJTE JAKO PRACOVNÍ ANI JAKO ODKLÁDACÍ PLOCHU.
15. NIKDY NENECHÁVEJTE NA SPOTŘEBIČI ŽÁDNÉ PŘEDMĚTY ANI NÁČINÍ, PROTOŽE KOVOVÉ PŘEDMĚTY SE MOHOU ZAHŘÍVAT.
16. SPOTŘEBIČ NIKDY NEPOUŽÍVEJTE K VYTÁPĚNÍ ANI OHŘÍVÁNÍ MÍSTNOSTI.
17. PO POUŽITÍ VŽDY VYPNĚTE VARNÉ ZÓNY A VARNOU DESKU PODLE POKYNŮ POPSANÝCH V TOMTO DOKUMENTU.
18. PO POUŽITÍ VYPNĚTE VARNOU DESKU JEJÍM OVLÁDÁNÍM A NESPOLÉHEJTE NA DETEKTOR PÁNVE.
19. NEOPRAVUJTE ANI NEVYMĚŇUJTE ŽÁDNOU ČÁST SPOTŘEBIČE, POKUD TO NENÍ VÝSLOVNĚ DOPORUČENO V POKYNECH. VŠECHNY OSTATNÍ OPRAVY BY MUSÍ PROVÁDĚT KVALIFIKOVANÝ TECHNIK.

21. PO POUŽITÍ SE VYHNĚTE KONTAKTU S VARNÝMI ZÓNAMI.
22. NEPOUŽÍVEJTE PÁNVE SE ZUBATÝMI OKRAJI ANI NETAHEJTE PÁNVE PO POVRCHU KERAMICKÉHO SKLA, PROTOŽE BY MOHLO DOJÍT K JEHO POŠKRÁBÁNÍ.
23. RUKOJETI PÁNVÍ MOHOU BÝT HORKÉ NA DOTEK. ZKONTROLUJTE, ZDA RUKOJETI HRNCŮ NEZASAHUJÍ DO JINÝCH ZAPNUTÝCH VARNÝCH ZÓN.
24. DRŽTE RUKOJETI MIMO DOSAH DĚTÍ.
25. NEDODRŽENÍ TÉTO RADY MŮŽE VÉST K POPÁLENINÁM A OPAŘENÍ.

VAROVÁNÍ: SPOTŘEBIČ A JEHO PŘÍSTUPNÉ ČÁSTI SE BĚHEM POUŽÍVÁNÍ ZAHŘÍVAJÍ.

VAROVÁNÍ: VAŘENÍ NA VARNÉ DESCE ZA POUŽITÍ TUKU NEBO OLEJŮ BEZ DOZORU MŮŽE BÝT NEBEZPEČNÉ A MŮŽE ZPŮSOBIT POŽÁR. **NIKDY** SE NEPOKOUŠEJTE UHASIT OHEŇ VODOU. VYPNĚTE SPOTŘEBIČ A POTÉ PLAMEN ZAKRYJTE KUPŘÍKLADU VÍKEM NEBO HASICÍ DEKOU.

2. NEBEZPEČÍ ÚRAZU ELEKTRICKÝM PROUDEM BĚHEM INSTALACE

- PŘED PROVÁDĚNÍM JAKÉKOLI PRÁCE NEBO ÚDRŽBY NA SPOTŘEBIČI ODPOJTE HLAVNÍ PŘÍVOD ELEKTŘINY.
- NEZBYTNÉ A POVINNÉ JE PŘIPOJENÍ K DOBRÉMU ZEMNÍCÍMU SYSTÉMU.
- ZÁSAH DO DOMÁCÍ ELEKTROINSTALACE SMÍ PROVÁDĚT POUZE KVALIFIKOVANÝ ELEKTRIKÁŘ.
- NEDODRŽENÍ TÉTO RADY MŮŽE MÍT ZA NÁSLEDEK ÚRAZ ELEKTRICKÝM PROUDEM NEBO SMRT.

VAROVÁNÍ: SPOTŘEBIČ NENÍ URČEN K OVLÁDÁNÍ POMOCÍ EXTERNÍHO ČASOVAČE A NESMÍ SE POUŽÍVAT SAMOSTATNÝ ČISTIČ SYSTÉMU NA DÁLKOVÉ OVLÁDÁNÍ.

3. NEBEZPEČÍ ÚRAZU ELEKTRICKÝM PROUDEM BĚHEM POUŽÍVÁNÍ A ÚDRŽBY

NEVAŘTE NA ROZBITÉ NEBO PRASKLÉ VARNÉ DESCE. POKUD JE POVRCH VARNÉ DESKY ROZBITÝ NEBO PRASKLÝ, OKAMŽITĚ VYPOJTE SPOTŘEBIČ ZE SÍTĚ (NÁSTĚNNÝ VYPÍNAČ) A KONTAKTUJTE KVALIFIKOVANÉHO TECHNIKA.

VAROVÁNÍ: BUĎTE VELMI OPATRNÍ, JELIKOŽ OKRAJE PANELU MOHOU BÝT OSTRÉ. ZANEDBÁNÍ POTŘEBNÉ OPATRNOSTI MŮŽE VÉST KE ZRANĚNÍ NEBO POŘEZÁNÍ.

VAROVÁNÍ: POKUD JE NAPÁJECÍ KABEL POŠKOZEN, MUSÍ JEJ VYMĚNIT VÝROBCE, JEHO SERVISNÍ ZÁSTUPCE NEBO OBDOBNĚ KVALIFIKOVANÁ OSOBA, ABY SE PŘEDEŠLO RIZIKU.

1. Pokyny

1. Domácí spotřebič byl postaven tak, aby byl umístěn na pracovní ploše, jak je znázorněno na grafu (**obrázek 1**). Po celém obvodu předem nasadte těsnicí materiál (**obrázek 2**). Zajistěte domácí spotřebič na místě pomocí 4 spon, které se šroubují po stranách (**obrázek 3**). Pokud je spodní část spotřebiče po instalaci přístupná přes spodní část nábytku, je nutné namontovat oddělovací panel s ohledem na uvedené vzdálenosti (**obrázek 4A**). Za všech okolností se ujistěte, že varná deska indukčního sporáku je dobře větraná a že není blokován vstup a výstup vzduchu (**obrázek 4B**).
2. Neinstalujte pod spotřebič ledničky, myčky nádobí, nevětrané trouby nebo pračky.
3. Vestavné kuchyňské linky musí odolávat teplotám do 90 °C.
4. Mezi varnou deskou a boční stěnou musí být případně ponechána mezera alespoň 90 mm.
5. Nedoporučuje se umístit varnou desku mezi dvě boční stěny, ale v takovém případě by měla být ponechána mezera alespoň 200 mm na jedné straně a mezera 90 mm na druhé straně.

2. Připojení varné desky k síťovému napájení

Tuto varnou desku smí připojit k elektrické síti pouze osoba s příslušnou kvalifikací. Před připojením varné desky k elektrické síti zkontrolujte, zda:

1. Domácí elektroinstalace je vhodná pro výkon varné desky.
2. Napětí odpovídá hodnotě uvedené na typovém štítku.
3. Části napájecího kabelu vydrží zatížení uvedené na typovém štítku.

Pro připojení varné desky k elektrické síti nepoužívejte adaptéry, redukce nebo odbočky, protože mohou způsobit přehřátí a požár.

Napájecí kabel se nesmí dotýkat horkých částí a musí být umístěn tak, aby jeho teplota v žádném místě nepřesáhla 75 °C.

Ověřte si u elektrikáře, zda je domácí elektroinstalace (**obrázek 5**) vhodná bez úprav. Jakékoli úpravy smí provádět pouze kvalifikovaný elektrikář.

- Napájecí kabel: Typ **H07 RN-F** nebo vyšší, určete požadovaný průřez vodiče v závislosti na jmenovitém proudu.
- Pokud je kabel poškozen nebo má být vyměněn, musí být operace provedena poprodejním zástupcem s k tomu určenými nástroji, aby se předešlo nehodám.
- Pokud je spotřebič připojen přímo k elektrické síti, musí být instalován omnipolární jistič s minimální vzdáleností 3 mm mezi kontakty.
- Instalační technik se musí ujistit, že bylo provedeno správné elektrické připojení a že je v souladu s bezpečnostními předpisy.
- Kabel nesmí být ohnutý nebo stlačený.
- Kabel musí být pravidelně kontrolován a vyměňován pouze autorizovanými technikami.

ČÁST 3: POUŽITÍ

1. Slovo o indukčním vaření

Indukční vaření je bezpečná, pokročilá, efektivní a ekonomická technologie vaření.



Funguje tak, že elektromagnetické vibrace generují teplo přímo do pánve, spíše než nepřímo ohříváním skleněného povrchu.

Sklo se zahřeje pouze proto, že se nakonec zahřeje pánev (**obrázek 6**).

2. Používání dotykového rozhraní

- Ovládací prvky reagují na dotyk, takže nemusíte vyvíjet žádný tlak.
- Použijte bříško prstu, ne jeho špičku (**obrázek 7**).
- Při každém zaregistrování dotyku uslyšíte pípnutí.
- Ujistěte se, že jsou ovládací prvky vždy čisté, suché a že je nezakrývá žádný předmět (například nádobí nebo hadřík).
Dokonce i tenký film vody může znesnadnit ovládání ovládacích prvků.

3. Výběr správného nádobí

- Používejte pouze nádobí se dnem vhodným pro indukční vaření. Hledejte symbol indukce  na obalu nebo na dně pánve.
- Zda je vaše nádobí vhodné, můžete zkontrolovat provedením testu magnetu: posuňte magnet směrem ke dnu pánve. Pokud se přitahuje, je pánev vhodná na indukci.
- Pokud nemáte magnet: dejte trochu vody do pánve, kterou chcete zkontrolovat, a zapněte varnou zónu. Pokud je symbol  neblíká v příslušném LED indikátoru zóny a voda se ohřívá, pánev je vhodná.
- **NENÍ** vhodné nádobí vyrobené z následujících materiálů: **čistá nerezová ocel, hliník nebo měď bez magnetické základny, sklo, dřevo, porcelán, keramika a kamenina.**
- Nepoužívejte nádobí se zubatými okraji nebo zakřiveným dnem.
- Ujistěte se, že dno vaší pánve je hladké, dosedá rovně na sklo a má stejnou velikost jako varná zóna. Použijte pánve, jejichž průměr je stejně velký jako obrázek vybrané zóny. Při použití hrnce se při maximální účinnosti spotřebuje o něco větší množství energie. Pokud použijete menší hrnec, účinnost může být nižší, než se očekávalo. Hrnec menší než 140 mm může varná deska nerozpoznat.
- Vždy vystředte pánev na varnou zóně.
- Pánve vždy zvedněte z indukční varné desky – neklouzejte, protože by mohly poškrábat sklo (**obrázek 8**).



4. Uživatelské rozhraní



- A. Tlačítko ON / OFF
- B. Tlačítko zámku
- C. Tlačítko k výběru zóny
- D. Tlačítko zvýšení výkonu
- E. Tlačítko snížení výkonu
- F. Tlačítko Boost / Keep warm
- G. Tlačítko časovače / pauzy
- H. Zobrazení výkonu varné zóny
- I. Zobrazení časovače

5. Používání vaší indukční varné desky

Chcete-li začít vařit



1. Stiskněte tlačítko ON/OFF na 3 sekundy.
Po zapnutí napájení jednou pípne bzučák a na všech indikátorech zón se objeví symbol  čímž přejde do pohotovostního režimu.
2. Umístěte vhodnou nádobu na varnou zónu, kterou chcete použít.
3. Ujistěte se, že dno pánve a povrch varné zóny jsou čisté a suché.
4. V závislosti na varné zóně, do které je nádoba umístěna, vyberte příslušné tlačítko výběru zóny.
Příslušný symbol  bude blikat.
5. Stisknutím tlačítka „+“ začne nastavení teploty na 5. Pomocí tlačítek „+“ a „-“ upravte úroveň výkonu.
6. Stisknutím tlačítka „-“ začne nastavení teploty na 9. Pomocí tlačítek „+“ a „-“ upravte úroveň výkonu.
7. Pokud nezvolíte stupeň ohřevu do 1 minuty, indukční varná deska se automaticky vypne a budete muset začít znovu od kroku 1.
8. Teplotu můžete změnit kdykoli během vaření.

Pokud displej bliká střídavě s nastavením teploty, znamená to, že:

- Nepoložili jste pánev na správnou varnou zónu nebo
- Pánev, kterou používáte, není vhodná pro indukční vaření nebo
- Pánev je příliš malá nebo není správně vycentrována na varné zóně.

Nedochází k ohřívání, pokud na varné zóně není vhodná nádoba. Displej se automaticky vypne po 1 minutě, pokud na něj nepoložíte vhodnou nádobu.

Až budete hotovi s vařením

1. Dotykem příslušného tlačítka pro výběr zóny, kterou chcete vypnout.
2. Stisknutím tlačítka „-“ snížíte  výkon na úroveň, nebo současným stisknutím tlačítek „+“ a „-“  úroveň výkonu snížíte ihned.
3. Pozor na horké povrchy: **H** symbol označuje, která varná zóna je horká na dotek. Zmizí, když povrch vychladne na bezpečnou teplotu. Může být také použit jako funkce úspory energie, pokud chcete ohřívat další pánve, použijte varnou desku, která je ještě horká.



Použití funkce Boost: Aktivace

1. Vyberte varnou zónu dotykem tlačítka pro výběr zóny.
2. Dotykem tlačítka ovládaní zesílení se zobrazí příslušný LED indikátor zóny  a výkon dosáhne Max.

Použití funkce Boost: Zrušení

1. Dotkněte se příslušného tlačítka pro výběr zóny, kterou chcete zrušit.
2. Dotykem tlačítka snížení výkonu pro zrušení funkce boost se varná zóna vrátí na úroveň 9.
3. Současným stisknutím tlačítek „+“ a „-“ se varná zóna vypne a funkce boost se automaticky zruší.
 - Funkce může fungovat v jakékoli varné zóně.
 - Varná zóna se po 5 minutách vrátí na úroveň 9.

Použití funkce Keep Warm

1. Dotkněte se tlačítka pro výběr zóny, pro kterou chcete použít funkci udržování teploty. Symbol  se rozsvítí.
2. Dotkněte se tlačítka udržování teploty a podržte jej po dobu 3 sekund. Na indikátoru varné zóny se objeví  symbol.
3. Pokud chcete funkci udržování teploty zrušit, vyberte varnou zónu, kterou chcete používat, a poté se dotkněte tlačítka udržování teploty a podržte ji po dobu 3 sekund. Varná zóna se vypne.

Použití funkce Pauza

Pomocí funkce Pauza lze pozastavit provoz celé varné desky až na 30 minut. Všechny varné zóny se dočasně automaticky vypnou. To je výhodné, když se například obsah jedné z pánví vyvaří a chcete varnou desku vyčistit.

1. Když je varná deska zapnutá a funguje, stiskněte tlačítko pauzy a podržte jej po dobu 3 sekund. Všechny zóny přestanou fungovat a symbol  se objeví ve všech LED indikátorech zóny.
2. Pokud chcete ukončit funkci pauzy, dvakrát klikněte na příslušnou klávesu a všechny hořáky se vrátí do předchozího pozastaveného stavu. Všechny časovače budou pokračovat ve svém přednastaveném nastavení.

Použití funkce dětského zámku

Varnou desku lze uzamknout proti nechtěnému zapnutí. (tedy od dětí). Dětský zámek lze použít, když je varná deska vypnutá nebo funkční.

K uzamčení ovládacích prvků

Dotkněte se tlačítka dětského zámku a podržte jej po dobu 3 sekund. V LED indikátoru časovače se objeví  symbol.

K odemknutí ovládacích prvků

1. Ujistěte se, že je spotřebič ZAPNUTÝ.
2. Dotkněte se a chvíli podržte tlačítko dětské pojistky. Nyní můžete svůj spotřebič začít používat.

POZORNOST! Když je varná deska v režimu uzamčení, všechny ovládací prvky jsou deaktivovány kromě VYPNUTO. V případě nouze můžete varnou desku vždy vypnout ovladačem OFF, ale nejprve varnou desku odemkněte.

Ochrana proti přehřátí

Vybavený teplotním senzorem může sledovat teplotu uvnitř indukční varné desky. Když je monitorována nadměrná teplota, indukční varná deska automaticky zastaví provoz.

Detekce malých článků

Pokud na varné desce zůstane nevhodná velikost nebo nemagnetická pánev (například hliník) nebo nějaký jiný malý předmět (například nůž, vidlička, klíč), varná deska se automaticky přepne do pohotovostního režimu za 1 minutu. Ventilátor bude pokračovat ve vaření na indukční desce po dobu další 1 minuty.

Ochrana proti automatickému vypnutí

Automatické vypnutí je bezpečnostní ochranná funkce pro vaši indukční varnou desku. Automaticky se vypne, pokud někdy zapomenete vypnout vaření. Výchozí pracovní doby pro různé úrovně výkonu jsou uvedeny v tabulce níže:

Výkonová úroveň	1~3	4~6	7~8	9
Výchozí pracovní doba (min)	360	180	120	90

Po vyjmutí hrnce může indukční varná deska okamžitě zastavit ohřev a varná deska se automaticky vypne po 2 minutách.

POZORNOST! Lidé s kardiostimulátorem by se měli před použitím tohoto přístroje poradit se svým lékařem.

Použití časovače

Časovač můžete použít dvěma různými způsoby:

- Můžete jej použít jako minutku. V tomto případě časovač po uplynutí nastaveného času nevypne žádnou varnou zónu.
- Můžete jej nastavit tak, aby se jedna varná zóna po uplynutí nastaveného času vypnula. Časovač můžete nastavit až na 99 minut.

Použití časovače jako minutky

1. Ujistěte se, že je zapnutá alespoň jedna varná zóna.
2. Dotkněte se tlačítka časovače. LED indikátor časovače začne blikat  a objeví se v indikátoru LED časovače.
3. Nastavte čas dotykem „-“ nebo „+“.

TIP: Jedním stisknutím tlačítka „-“ nebo „+“ na časovači snížíte nebo zvýšíte o 1 minutu. Stisknutím a podržením tlačítka „-“ nebo „+“ snížíte nebo zvýšíte o 10 minut. Současným dotykem „-“ a „+“ se časovač zruší a indikátor časovače zhasne.

4. Po nastavení času se začne okamžitě odpočítávat. Na displeji se zobrazí zbývající čas.
5. Bzučák bude 30 sekund pípat a po dokončení nastavení času zhasne indikátor časovače.

Nastavení časovače pro vypnutí jedné nebo více varných zón

1. Vyberte příslušnou varnou zónu, která pracuje, stisknutím tlačítka pro výběr zóny.
2. Stiskněte tlačítko časovače. Když symbol  bliká, můžete nastavit časovač.
3. Pomocí tlačítek „+“ a „-“ můžete provést nastavení časování od 1 do 99 minut.

TIP: Jedním dotykem ovladače „-“ nebo „+“ časovače se sníží nebo zvýší o 1 minutu.

Stisknutím a podržením ovládacího prvku „-“ nebo „+“ časovače se sníží nebo zvýší o 10 minut. Současným dotykem „-“ a „+“ se časovač zruší a indikátor časovače zhasne.

4. Po nastavení času se začne okamžitě odpočítávat. Na displeji se zobrazí zbývající čas a indikátor časovače bude 5 sekund blikat.

POZNÁMKA: Tečka  vedle indikátoru úrovně výkonu se rozsvítí, což znamená, že je zvolena zóna.

5. Když časovač vaření vyprší, příslušná varná zóna se automaticky vypne.
6. Při současném použití časovače jako „Minute Minder“ a jako „Switch-Off Timer“ se na displeji jako první priorita zobrazí zbývající čas „Minute Minder“. Stisknutím příslušného tlačítka výběru varné zóny zobrazíte zbývající čas do vypnutí.

ČÁST 4: ÚDRŽBA A ČISTĚNÍ

Odstraňte zbytky jídla a kapky tuku z varné plochy pomocí speciální škrabky dodávané na vyžádání. Vyhřívaný prostor očistěte co nejdůkladněji pomocí vhodných přípravků a hadříku/papíru, poté opláchněte vodou a osušte čistým hadříkem.









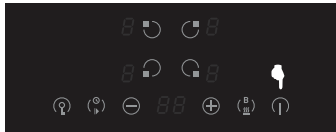

Pomocí speciální škrabky ihned odstraňte veškeré úlomky hliníku a plastu, které se nechtěně roztavily na vyhřívané varné ploše, nebo zbytky cukru či potravin s vysokým obsahem cukru.

Tímto způsobem lze zabránit jakémukoli poškození povrchu varné desky. Za žádných okolností nepoužívejte abrazivní houby nebo korozivní chemické čisticí prostředky, jako jsou spreje na trouby nebo odstraňovače skvrn.

VAROVÁNÍ: Nesmí se používat parní čističe.

ČÁST 5: ŘÍZENÍ SPOTŘEBY

Power Management je funkce, kde uživatel varná desky může upravit limit výkonu celého spotřebiče výběrem požadované úrovně výkonu. Celá varná deska bude moci pracovat, dokud nebude dosažen celkový výkon zvolené úrovně. Když je varná deska vypnutá, vyberte požadovanou úroveň výkonu podle následujících kroků:

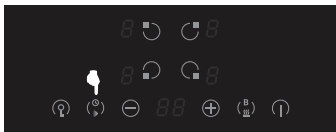
Krok	Ovládejte ovládací panel	Klíče	Zobrazit
1	Podržte stisknuté tlačítko ON/OFF po dobu 2 sekund		
2	Stiskněte levé přední tlačítko pro výběr zóny a tlačítko Časovač/Pauza stejný čas. Zobrazí se indikátor LED Timer 5		
3	Stiskněte tlačítko Časovač/Pauza . Zobrazí se indikátor LED Timer 5E		
4	Stiskněte levé přední tlačítko pro výběr zóny a tlačítko Časovač/Pauza stejný čas. LED Timer Indikátor bude střídavě blikat 5E 5E Navíc přední LED zóna Indikátory zobrazí součet výkonu (7,2 kW) spotřebiče.		
5	Stisknutím levého předního tlačítka pro výběr zóny vyberte celkový výkon spotřebičů mezi 3-0 (3.0kW), 4-3 (4.3kW), 5-3 (5.3kW) & 7-2 (7.2kW).		
6	Stiskněte tlačítko timer/pause pro uložení a ukončení nastavení.		

ČÁST 6: ŘEŠENÍ PROBLÉMŮ

Pokud se objeví abnormalita, indukční varná deska automaticky přejde do ochranného stavu a zobrazí příslušné ochranné kódy:

Zobrazit	Chyba	Akce
	Žádný hrnec nebo hrnec nevhodný	Vyměňte hrnec
ER03	Voda nebo hrnec na skle přes ovládání	Vyčistěte uživatelské rozhraní
F1	Spojení mezi displejem deska a levá základní deska jsou vadné (varná zóna, která ukazuje indikátor \bar{E})	<ol style="list-style-type: none">1. Spojovací kabel není správně zapojen nebo je vadný;2. Pokud je připojovací kabel v pořádku, vyměňte cenzor cívky3. Vyměňte základní desku nebo napájecí desku, pokud je snímač cívky v pořádku
F3E	Porucha snímače teploty cívky. (varná zóna, která ukazuje indikátor \bar{E})	Vyměňte snímač cívky
F4E	Porucha snímače teploty základní desky. (varná zóna, která ukazuje indikátor \bar{E})	Vyměňte základní desku
E1E	Teplotní čidlo keramické skleněné desky je vysoké	Po vychladnutí varné desky restartujte.
E2E	Teplotní snímač IGBT je vysoký	Po vychladnutí varné desky restartujte.
E3E	Abnormální napájecí napětí (příliš vysoké)	Zkontrolujte, zda je napájení normální; Zapněte poté, co je napájení normální.
E4E	Abnormální napájecí napětí (příliš nízké)	Zkontrolujte, zda je napájení normální; Zapněte poté, co je napájení normální.
E5E	Porucha teplotního senzoru (varná zóna, na které se zobrazuje indikátor \bar{E})	Spojovací kabel není správně zapojen nebo je vadný;

Výše uvedené jsou posouzení a kontrola běžných poruch. Nerozebírejte prosím jednotku sami, abyste předešli jakémukoli nebezpečí a poškození indukční varné desky, a kontaktujte prosím dodavatele

ČÁST 7: POPRODEJNÍ SERVIS ZÁKAZNÍKŮM

Pokud vaše zařízení potřebuje opravit, poskytněte zákaznickému servisu typ produktu (SKU/XX) a datum výroby (PD). Najdete je na typovém štítku umístěném na zadní straně zařízení, jak je znázorněno na obrázku dole:

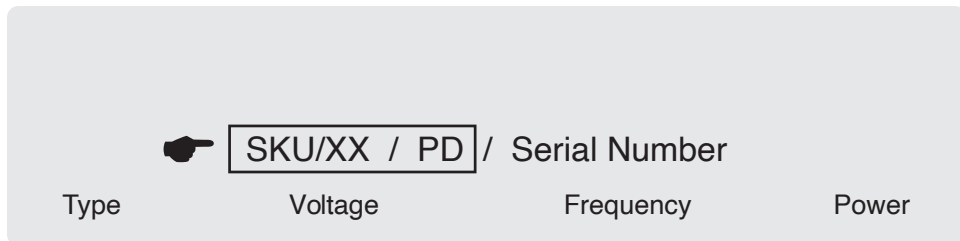

Pro rychlé nalezení sem můžete napsat podrobnosti o svém zařízení.

SKU:

PD:

TECHNICKÉ INFORMACE

Technické informace se nachází na typovém štítku na vnitřní straně spotřebiče a na energetickém štítku. Uchovejte si energetický štítek, návod k použití, spolu s dalšími dokumenty dodanými s přístrojem.

INFORMACE O TESTOVÁNÍ

Dodané zařízení je v souladu s Ecodesignem a EN 60350-2:2013+A11 EN 50564: 2011. V případě dalších dotazů se obraťte na výrobce.

PÉČE O ZÁKAZNÍKA A SERVIS

Vždy používejte pouze originální náhradní díly.

Označení modelu a sériové číslo naleznete na typovém štítku. Polohu typového štítku je možné změnit bez předchozího upozornění.

Originální náhradní díly pro některé konkrétní komponenty jsou k dispozici minimálně 7 nebo 10 let. Závísí to na typu komponentu a na uvedení posledního spotřebiče daného modelu na trh.

Při kontaktování našeho autorizovaného servisu mějte k dispozici modelové označení, sériové číslo a popis závady.

Pro stažení dokumentů navštivte www.philco.cz.

Pro nahlášení závady a získání dalších servisních informací navštivte <https://philco.cz/podpora-a-servis>.

Změny vyhrazeny bez předchozího upozornění.

POKYNY A INFORMACE TÝKAJÍCÍ SE LIKVIDACE POUŽITÝCH OBALOVÝCH MATERIÁLŮ

Obalové materiály zlikvidujte na veřejném místě pro likvidaci odpadu.

LIKVIDACE POUŽITÝCH ELEKTRICKÝCH A ELEKTRONICKÝCH SPOTŘEBIČŮ



Význam symbolu na výrobku, jeho příslušenství nebo obalu znamená, že s tímto výrobkem nesmí být zacházeno jako s komunálním odpadem. Tento výrobek zlikvidujte na příslušném sběrném místě pro recyklaci odpadu z elektrických a elektronických zařízení. Popřípadě je možné v některých státech Evropské unie nebo jiných evropských státech vrátit své výrobky místnímu prodejci, v případě koupě obdobného nového výrobku. Správná likvidace tohoto výrobku pomůže ušetřit cenné přírodní zdroje a pomoci při prevenci případného negativního vlivu na životní prostředí a lidské zdraví, ke kterému by mohlo dojít v důsledku nesprávné likvidace odpadu. Podrobnější informace získáte od místního úřadu nebo v nejbližším středisku pro sběr odpadu. Nesprávná likvidace tohoto typu odpadu může podléhat vnitrostátním předpisům o pokutách.

Pro podnikatelské subjekty v Evropské unii

Chcete-li zlikvidovat elektrické nebo elektronické zařízení, vyžádejte si potřebné informace od svého prodejce nebo dodavatele.

Likvidace v jiných státech mimo Evropské unie

Chcete-li zlikvidovat tento výrobek, vyžádejte si potřebné informace o správném způsobu likvidace od místních úřadů nebo svého prodejce.



Tento výrobek splňuje všechny základní požadavky nařízení EU, které se na něj vztahují.

Změny v textu, designu a technických údajích se mohou vyskytnout bez předchozího upozornění a vyhrazujeme si právo provést tyto změny.

**INDUKČNÁ SKLOKERAMICKÁ
VARNÁ DOSKA
NÁVOD NA OBSLUHU**

PHILCO



Famous for Quality the World Over

PHD 640 GPB

Vážený zákazník,
Ďakujeme, že ste si kúpili výrobok značky PHILCO. Aby mohol váš spotrebič slúžiť dobre, prečítajte si všetky pokyny uvedené v tomto návode na obsluhu.

OBSAH

ČASŤ 1: BEZPEČNOSŤ	4
ČASŤ 2: INŠTALÁCIA	8
1. Pokyny	8
2. Pripojenie varnej dosky k sieťovému napájaniu.....	8
ČASŤ 3: POUŽITIE.....	9
1. O indukčnom varení	9
2. Používanie dotykového ovládania	9
3. Výber správnej nádoby.....	9
4. Ovládacie prvky.....	10
5. Používanie indukčnej varnej dosky.....	10
ČASŤ 4: ÚDRŽBA A ČISTENIE	14
ČASŤ 5: RIADENIE SPOTREBY	15
ČASŤ 6: RIEŠENIE PROBLÉMOV	16
ČASŤ 7: POPREDAJNÁ SLUŽBA PRE ZÁKAZNÍKOV	17



Zariadenie bolo testované podľa platných smerníc Európskej únie. Zariadenie vyhovuje bezpečnostným ustanoveniam platným pre elektrické spotrebiče v Európskej únii.

Obrázok 1

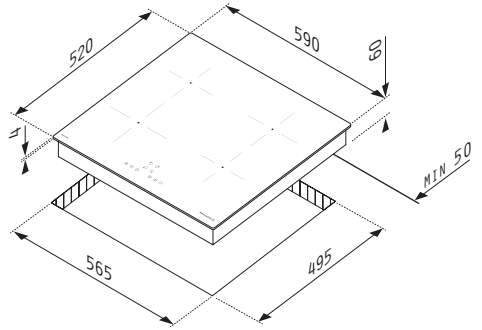
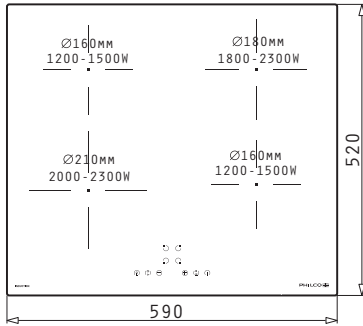

Obrázok 2

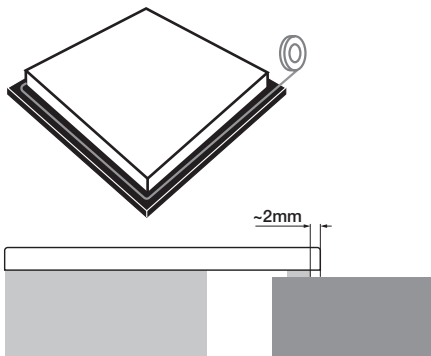

Obrázok 3

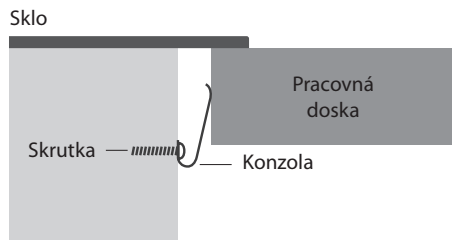

Obrázok 4A

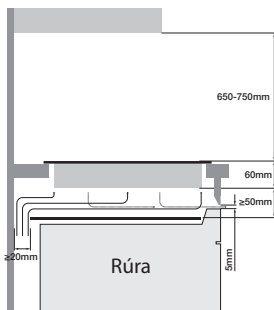

Obrázok 4B



Obrázok 5

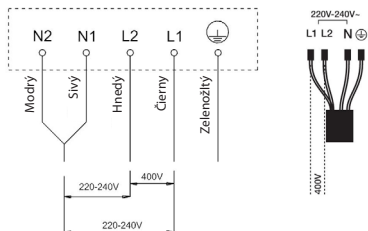

- N1 (Modrý)
- N2 (Sivý)
- L1 (Čierny)
- L2 (Hnedý)
- ⊕ (Zelenožltý)

Obrázok 6

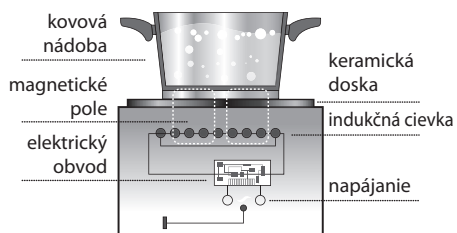

Obrázok 7

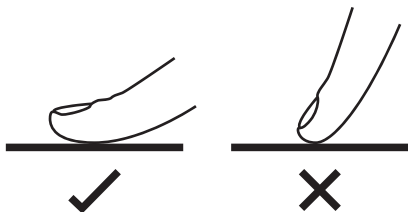

Obrázok 8

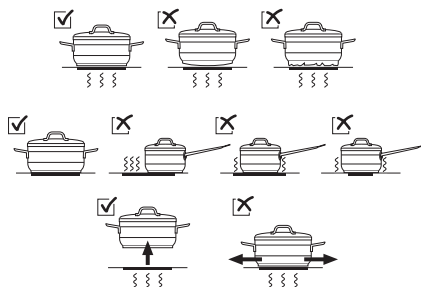

Pozorne si prečítajte obsah tohto dokumentu, pretože obsahuje dôležité pokyny týkajúce sa bezpečnosti inštalácie, prevádzky a údržby. Uschovajte si tento dokument pre budúce použitie. Všetky operácie, ktoré súvisia s inštaláciou (elektrické pripojenie) musí vykonávať špecializovaný pracovník v súlade s platnými predpismi. Tento spotrebič spĺňa normy elektromagnetickej bezpečnosti.

ČASŤ 1: BEZPEČNOSŤ

1. DÔLEŽITÉ POKYNY

1. VARNÚ DOSKU POUŽÍVAJTE LEN V DOMÁCOM PROSTREDÍ NA PRÍPRAVU A OHREV JEDÁL. AKÝKOL'VEK INÝ SPÔSOB POUŽITIA MÔŽE VIESŤ K STRATE ZÁRUKY.
2. OSOBY S FYZICKÝMI, ZMYSLOVÝMI ALEBO DUŠEVNÝMI OBMEDZENIAMÍ, ALEBO OSOBY S NEDOSTATKOM SKÚSENOSTÍ ČI ZNALOSTÍ, NESMÚ TENTO SPOTREBIČ POUŽÍVAŤ BEZ DOZORU ALEBO POKYNOV ZODPOVEDNEJ OSOBY.
3. DOHLIADNITE NA TO ABY SA SO SPOTREBIČOM NEHRALI DETI.
4. DETI MLADŠIE AKO 8 ROKOV NESMÚ TÚTO VARNÚ DOSKU POUŽÍVAŤ, AK NIE SÚ POD NEUSTÁLÝM DOZOROM.
5. DETI STARŠIE AKO 8 ROKOV MÔŽU TÚTO VARNÚ DOSKU POUŽÍVAŤ LEN VTEDY AK SÚ POD DOZOROM, ALEBO BOLI POUČENÉ O BEZPEČNOM POUŽÍVANÍ SPOTREBIČA A ROZUMEJÚ MOŽNÉMU NEBEZPEČENSTVU.
6. NEUSTÁLE DOHLIADAJTE NA CELÝ PROCES VARENIA.
7. DETI NESMÚ VYKONÁVAŤ ČISTENIE A ÚDRŽBU BEZ DOZORU.

8. INŠTALÁCIU, OPRAVY A ÚDRŽBU MÔŽE VYKONÁVAŤ LEN AUTORIZOVANÝ SERVISNÝ TECHNIK. PRÁCA NEKVALIFIKOVANÝCH OSÔB MÔŽE PREDSTAVOVAŤ NEBEZPEČENSTVO PRE POUŽÍVATEĽA.
9. NA TENTO SPOTREBIČ NEUMIESTŇUJTE ŽIADNE HORĽAVÉ MATERIÁLY ALEBO PRODUKTY.
10. TENTO SPOTREBIČ MÔŽE SPRÁVNE NAINŠTALOVAŤ A UZEMNIŤ LEN AUTORIZOVANÁ KVALIFIKOVANÁ OSOBA.
11. TENTO SPOTREBIČ SA PRIPÁJA DO OBVODU, KTORÝ OBSAHUJE ODDEĽOVACÍ SPÍNAČ ZAISŤUJÚCI ÚPLNÉ ODPOJENIE OD ZDROJA NAPÁJANIA.
12. NESPRÁVNA INŠTALÁCIA SPOTREBIČA MÔŽE VIESŤ K STRATE ZÁRUKY ALEBO NÁROKOV PLYNÚCICH ZO ZODPOVEDNOSTI.
13. POČAS POUŽÍVANIA NIKDY NENECHÁVAJTE SPOTREBIČ BEZ DOZORU. PRI VYKYPENÍ TEKUTÝCH POTRAVIN VZNIKÁ DYM A DOCHÁDZA K VYLIATIU MASTNOTY, KTORÁ SA MÔŽE VZNIETIŤ.
14. SPOTREBIČ NIKDY NEPOUŽÍVAJTE AKO PRACOVNÚ ANI AKO ODKLADACIU PLOCHU.
15. NIKDY NENECHÁVAJTE NA SPOTREBIČI ŽIADNE PREDMETY ANI NÁRADIE, PRETOŽE KOVOVÉ PREDMETY SA MÔŽU ZAHRIEVAŤ.
16. SPOTREBIČ NIKDY NEPOUŽÍVAJTE NA VYKUROVANIE ANI OHRIEVANIE MIESTNOSTI.
17. PO POUŽITÍ VŽDY VYPNITE VARNÉ ZÓNY A VARNÚ DOSKU PODĽA POKYNOV POPÍSANÝCH V TOMTO NÁVODE NA OBSLUHU.
18. PO POUŽITÍ VYPNITE VARNÚ DOSKU POMOCOU OVLÁDACÍCH PRVKOV A NESPOLIEHAJTE SA NA DETEKCIU NÁDOBY.
19. NEOPRAVUJTE ANI NEVYMIENAJTE ŽIADNU ČASŤ SPOTREBIČA, AK TO NIE JE VÝSLOVNE ODPORÚČANÉ V TOMTO NÁVODE NA OBSLUHU. VŠETKY OSTATNÉ OPRAVY MUSÍ VYKONÁVAŤ KVALIFIKOVANÝ TECHNIK.

21. PO POUŽITÍ SPOTREBIČA SA NEDOTÝKAJTE VARNÝCH ZÓN.
22. NEPOUŽÍVAJTE NÁDOBY SO ZUBATÝMI OKRAJMI, A NEŤAHAJTE NÁDOBY PO POVRCHU KERAMICKÉHO SKLA, PRETOŽE BY MOHLO DÔJSŤ K JEHO POŠKRIABANIU.
23. RUKOVÄTE NÁDOB MÔŽU BYŤ NA DOTYK HORÚCE. SKONTROLUJTE, ČI RUKOVÄTE NÁDOB NEZASAHUJÚ DO INÝCH ZAPNUTÝCH VARNÝCH ZÓN.
24. DRŽTE RUKOVÄTE MIMO DOSAHU DETÍ.
25. NEDODRŽANIE TOHTO POKYNU MÔŽE VIESŤ K POPÁLENINÁM A OBARENÍU.

VAROVANIE: SPOTREBIČ A JEHO DOSTUPNÉ ČASTI SA POČAS POUŽÍVANIA ZAHRIEVAJÚ.

VAROVANIE: VARENIE NA VARNEJ DOSKE S POUŽITÍM TUKU ALEBO OLEJOV BEZ DOZORU MÔŽE BYŤ NEBEZPEČNÉ A MÔŽE SPÔSOBIŤ POŽIAR. **NIKDY** SA NEPOKÚŠAJTE UHASIŤ OHEŇ VODOU. VYPNITE SPOTREBIČ A PLAMEŇ ZAKRYTE POKRÝVKOU ALEBO HASIACOU DEKOU.

2. NEBEZPEČENSTVO ÚRAZU ELEKTRICKÝM PRÚDOM POČAS INŠTALÁCIE

- PRED VYKONÁVANÍM AKEJKOL'VEK PRÁCE ALEBO ÚDRŽBY NA SPOTREBIČI ODPOJTE HLAVNÝ PRÍVOD ELEKTRINY.
- NEVYHNUTNÉ A POVINNÉ JE PRIPOJENIE K DOBRÉMU ZEMNIACEMU SYSTÉMU.
- ZÁSAH DO DOMÁCEJ ELEKTROINŠTALÁCIE MÔŽE VYKONÁVAŤ LEN KVALIFIKOVANÝ ELEKTRIKÁR.
- NEDODRŽANIE TOHTO POKYNU MÔŽE MAŤ ZA NÁSLEDOK ÚRAZ ELEKTRICKÝM PRÚDOM ALEBO SMRŤ.

VAROVANIE: SPOTREBIČ NIE JE URČENÝ NA OVLÁDANIE POMOCOU EXTERNÉHO ČASOVAČA A NESMIE SA POUŽÍVAŤ ANI SAMOSTATNÝ ČISTIČ SYSTÉMU NA DIAĽKOVÉ OVLÁDANIE.

3. NEBEZPEČENSTVO ÚRAZU ELEKTRICKÝM PRÚDOM POČAS POUŽÍVANIA A ÚDRŽBY

ROZBITÚ ALEBO PRASKNUTÚ VARNÚ DOSKU NEPOUŽÍVAJTE. AK JE POVRCH VARNEJ DOSKY ROZBITÝ ALEBO PRASKNUTÝ, OKAMŽITE ODPOJTE SPOTREBIČ OD SIETE (NÁSTENNÝ VYPÍNAČ) A KONTAKTUJTE KVALIFIKOVANÉHO TECHNIKA.

VAROVANIE: BUĎTE VEĽMI OPATRNÍ, PRETOŽE OKRAJE MÔŽU BYŤ OSTRÉ A MOHLI BY STE SA O NE ZRANIŤ ALEBO POREZAŤ.

VAROVANIE: AK JE NAPÁJACÍ KÁBEL POŠKODENÝ, MUSÍ HO VYMENIŤ VÝROBCA, JEHO SERVISNÝ ZÁSTUPCA ALEBO PODOBNE KVALIFIKOVANÁ OSOBA, ABY SA PREDIŠLO RIZIKU ÚRAZU ELEKTRICKÝM PRÚDOM.

ČASŤ 2: INŠTALÁCIA

1. Pokyny

1. Domáci spotrebič bol postavený tak, aby bol umiestnený na pracovnej ploche, ako je znázornené na grafe **(obrázok 1)**. Po celom obvode najskôr nasadte tesniaci materiál **(obrázok 2)**. Zaisťte spotrebič na mieste pomocou 4 spon, ktoré naskrutkujete po stranách spotrebiča **(obrázok 3)**. Ak je dolná časť spotrebiča po inštalácii prístupná cez dolnú časť nábytku, je nutné namontovať oddeľovací panel s ohľadom na uvedené vzdialenosti **(obrázok 4A)**. Vždy sa uistite, že varná doska je dobre vetraná a že nie je blokovaný vstup a výstup vzduchu **(obrázok 4B)**.
2. Neinštalujte pod spotrebič chladničku, umývačku riadu, nevetrané pece alebo práčku.
3. Skrinky kuchynskej linky pre vstavané spotrebiče musia odolávať teplotám do 90 °C.
4. Medzi varnou doskou a bočnou stenou musí byť ponechaná medzera aspoň 90 mm.
5. Neodporúčame umiestniť varnú dosku medzi dve bočné steny, ale v takom prípade musí byť ponechaná medzera aspoň 200 mm na jednej strane a 90 mm na druhej strane.

2. Pripojenie varnej dosky k sieťovému napájaniu

Túto varnú dosku môže pripojiť k elektrickej sieti len osoba s príslušnou kvalifikáciou. Pred pripojením varnej dosky k elektrickej sieti skontrolujte, či:

1. Domáca elektroinštalácia je vhodná pre výkon varnej dosky.
2. Napätie zodpovedá hodnote uvedenej na výrobnom štítku.
3. Časť napájacieho kábla vydrží zaťaženie uvedené na výrobnom štítku.

Na pripojenie varnej dosky k elektrickej sieti nepoužívajte adaptéry, redukcie ani odbočky, pretože môžu spôsobiť prehriatie a požiar. Napájací kábel nesmie prísť do kontaktu s horúcimi časťami a musí byť umiestnený tak, aby jeho teplota v žiadnom mieste neprekročila 75 °C.

Overte si u elektrikára, či je domáca elektroinštalácia **(obrázok 5)** vhodná.

Akkoľvek úpravy môže vykonávať len kvalifikovaný elektrikár.

- Napájací kábel: Typ **H07 RN-F** alebo silnejší, určte požadovaný prierez vodiča v závislosti na menovitom prúde.
- Ak je kábel poškodený a je potrebné ho vymeniť, výmenu musí vykonať servisné stredisko výrobcu.
- Ak je spotrebič priamo pripojený k elektrickej sieti, musí byť nainštalovaný omnipolárny istič s minimálnou vzdialenosťou 3 mm medzi kontaktmi.
- Inštalačný technik sa musí uistiť, že bolo vykonané správne elektrické pripojenie a je v súlade s bezpečnostnými predpismi.
- Kábel nesmie byť ohnutý alebo stlačený.
- Kábel musí byť pravidelne kontrolovaný a môžu ho vymeniť len autorizovaní technici.

ČASŤ 3: POUŽITIE



1. O indukčnom varení

Indukčné varenie je bezpečná, pokročilá, efektívna a ekonomická technológia varenia. Funguje tak, že elektromagnetické vibrácie generujú teplo priamo do panvice, a nie ohrievaním priamo sklenenej plochy. Sklo sa zahrieva len preto, že sa zahrieva nádoba. **(obrázok 6)**.

2. Používanie dotykového ovládania

- Ovládacie prvky reagujú na dotyk, takže na ne nemusíte vyvíjať žiadny tlak.
- Použite bruško prsta, nie jeho špičku **(obrázok 7)**.
- Pri každom zaregistrovaní dotyku budete počuť pípnutie.
- Uistite sa, že sú ovládacie prvky vždy čisté, suché a že ich nezakrýva žiadny predmet (napríklad riad alebo utierka).
Dokonca aj tenká vrstva vody môže znemožniť ovládanie ovládacích prvkov.

3. Výber správnej nádoby

- Používajte len nádoby s dnom vhodným na indukčné varenie. Hľadajte symbol indukcie  na obale alebo na dne nádoby.
- Ak chcete overiť, či je vaša nádoba vhodná, môžete vykonať test s magnetom: posuňte magnet smerom ku dnu nádoby. Ak sa priťahuje, nádoba je vhodná na indukciu.
- Ak nemáte magnet: nalejte trochu vody do nádoby, ktorú chcete skontrolovať, a zapnite varnú zónu. Ak symbol  neblíka v príslušnom LED indikátore zóny a voda sa ohrieva, nádoba je vhodná.
- **NIE JE** vhodné používať nádoby vyrobené z nasledujúcich materiálov: **čistá nerezová oceľ, hliník alebo med' bez magnetického základu, sklo, drevo, porcelán, keramika a kamenina.**
- Nepoužívajte nádoby so zubatými okrajmi alebo zakriveným dnom.
- Uistite sa, že dno vašej nádoby je hladké, prilieha rovno na sklo a má rovnakú veľkosť ako varná zóna. Používajte nádoby, ktorých priemer je rovnaký ako priemer vybratej zóny. Pri použití nádoby sa pri maximálnej účinnosti spotrebuje o niečo viac energie. Ak použijete menšiu nádobu, účinnosť môže byť nižšia, ako by ste očakávali. Nádobu menšiu ako 140 mm môže varná doska nesprávne rozpoznať.
- Vždy umiestnite nádobu presne na varnú zónu.
- Nádoby vždy dvíhajte z indukčnej varnej dosky - neposúvajte ich po varnej doske, pretože by mohli poškrabať sklo. **(obrázok 8)**.



4. Ovládacie prvky



- A. Tlačidlo ON / OFF
- B. Tlačidlo zámku
- C. Tlačidlo na výber zóny
- D. Tlačidlo zvýšenia výkonu
- E. Tlačidlo zníženia výkonu
- F. Tlačidlo Boost / Keep warm
- G. Tlačidlo časovača / pauzy
- H. Zobrazenie výkonu varnej zóny
- I. Zobrazenie časovača

5. Používanie indukčnej varnej dosky

Ak chcete začať variť:

1. Stlačte tlačidlo ON/OFF na 3 sekundy.
Po zapnutí napájania zaznie jedno pípnutie na všetkých indikátoroch sa zobrazí symbol , čím prejde do pohotovostného režimu.
2. Umiestnite vhodnú nádobu na varnú zónu, ktorú chcete použiť.
3. Uistite sa, že dno nádoby a povrch varnej zóny sú čisté a suché.
4. V závislosti od varnej zóny, na ktorú je nádoba umiestnená, vyberte príslušné tlačidlo výberu zóny.
Príslušný symbol  bude blikať.
5. Stlačením tlačidla „+“ začne nastavenie teploty na 5. Pomocou tlačidiel „+“ a „-“ upravte úroveň výkonu.
6. Stlačením tlačidla „-“ začne nastavenie teploty na 9. Pomocou tlačidiel „+“ a „-“ upravte úroveň výkonu.
7. Ak ne zvolíte stupeň ohrevu do 1 minúty, indukčná varná doska sa automaticky vypne a budete musieť začať opäť od kroku 1.
8. Teplotu môžete kedykoľvek počas varenia zmeniť.



Ak na displeji striedavo bliká symbol s nastavením teploty:

- Nepoložili ste nádobu na správnu varnú zónu.
- Nádoba, ktorú používate, nie je vhodná na indukčné varenie.
- Nádoba je veľmi malá alebo nie je správne vycentrovaná na varnej zóne.

Ak na varnej zóne nie je vhodná nádoba, nedochádza k ohrievaniu.

Ak na varnú zónu nepoložíte vhodnú nádobu, displej sa po 1 minúte automaticky vypne.

Po ukončení varenia

1. Dotknite sa zóny, ktorú chcete vypnúť.
2. Tlačidlom „-“ znížite výkon na úroveň  alebo súčasným stlačením tlačidiel „+“ a „-“ znížite výkon na úroveň  okamžite.
3. Budte opatrní pri horúcich povrchoch: symbol  označuje, ktorá varná zóna je horúca na dotyk. Symbol sa prestane zobrazovať, keď sa povrch ochladí na bezpečnú teplotu. Môže byť tiež použitá ako funkcia na úsporu energie. Ak chcete ohriať ďalšie nádoby, použite varnú zónu, ktorá je ešte horúca.



Použitie funkcie Boost: Aktivácia

1. Vyberte varnú zónu dotykom tlačidla na výber zóny.
2. Dotykom tlačidla ovládania zosilnenia sa zobrazí príslušný LED indikátor zóny  a výkon dosiahne maximum.

Použitie funkcie Boost: Vypnutie

1. Dotknite sa príslušného tlačidla na výber zóny, ktorú chcete vypnúť.
2. Dotykom tlačidla zníženia výkonu pre vypnutie funkcie boost sa varná zóna vráti na úroveň 9.
3. Súčasným stlačením tlačidiel „+“ a „-“ sa varná zóna vypne a funkcia boost sa tiež automaticky vypne.
 - Funkcia funguje s akoukoľvek varnou zónou.
 - Varná zóna sa po 5 minútach vráti na úroveň 9.

Použitie funkcie Keep Warm

1. Dotknite sa tlačidla pre výber zóny, na ktorej chcete použiť funkciu udržiavania teploty. Symbol  sa rozsvieti.
2. Dotknite sa tlačidla udržiavania teploty a podržte ho 3 sekundy. Na indikátore varnej zóny sa zobrazí symbol .
3. Ak chcete funkciu udržiavania teploty vypnúť, vyberte varnú zónu, ktorú používate, potom sa dotknite tlačidla udržiavania teploty a podržte ho 3 sekundy. Varná zóna sa vypne.

Použitie funkcie Pauza

Pomocou funkcie Pauza je možné pozastaviť prevádzku celej varnej dosky až na 30 minút. Všetky varné zóny sa dočasne automaticky vypnú. To je vhodné v prípade, keď obsah jednej z nádob vyvrie a chcete varnú dosku vyčistiť.

1. Keď je varná doska zapnutá a funguje, stlačte tlačidlo Pauza a podržte ho 3 sekundy. Všetky zóny prestanú fungovať a symbol  sa zobrazí vo všetkých LED indikátoroch všetkých varných zón.
2. Ak chcete ukončiť funkciu Pauza, dvakrát stlačte príslušné tlačidlo a všetky varné zóny sa vrátia do predchádzajúceho stavu. Všetky časovače budú pokračovať vo svojom nastavení.

Použitie funkcie detskej zámky

Varnú dosku je možné uzamknúť proti nechcenému zapnutiu (napríklad pred deťmi). Detskú zámku je možné použiť, keď je varná doska vypnutá alebo funkčná.

Uzamknutie ovládacích prvkov

Dotknite sa tlačidla detskej zámky a podržte ho 3 sekundy. V LED indikátore časovača sa zobrazí symbol  .

Odomknutie ovládacích prvkov

1. Uistite sa, že je spotrebič ZAPNUTÝ.
2. Dotknite sa a chvíľu podržte tlačidlo detskej zámky. Teraz môžete spotrebič začať používať.

POZOR! Ak je varná doska v režime uzamknutia, všetky ovládacie prvky sú deaktivované okrem VYPNUTÉ. V prípade núdze môžete varnú dosku vždy vypnúť ovládačom OFF, ale najskôr varnú dosku odomknite.

Ochrana proti prehriatiu

Spotrebič je vybavený teplotným senzorom a preto môže sledovať teplotu vo vnútri indukčnej varnej dosky. Keď je detekovaná nadmerná teplota, indukčná varná doska automaticky zastaví prevádzku.

Detekcia malých predmetov

Ak na varnej doske umiestnená nádoba nevhodnej veľkosti, alebo nemagnetická nádoba (napríklad hliníková), nejaký iný malý predmet (napríklad nôž, vidlička, kľúč), varná doska sa po 1 minúte automaticky prepne do pohotovostného režimu. Ventilátor bude pokračovať po ukončení varenia v činnosti ešte 1 minútu.

Ochrana proti automatickému vypnutiu

Automatické vypnutie je bezpečnostná ochranná funkcia indukčnej varnej dosky. Ak niekedy zabudnete vypnúť varenie, varná doska sa automaticky vypne. Predvolené pracovné doby pre rôzne úrovne výkonu sú uvedené v tabuľke nižšie:

Výkonová úroveň	1~3	4~6	7~8	9
Predvolená pracovná doba (min)	360	180	120	90

Po odložení nádoby môže indukčná varná doska okamžite zastaviť ohrev a po 2 minútach sa automaticky vypne.

POZOR! Ľudia s kardiostimulátorom by sa mali pred použitím tohto spotrebiča poradiť so svojim lekárom.

Použitie časovača

Časovač môžete použiť dvomi rôznymi spôsobmi:

- Môžete ho použiť ako minútku. V tomto prípade časovač po uplynutí nastaveného času nevyvrie žiadnu varnú zónu.
- Môžete ho nastaviť tak, aby sa jedna varná zóna po uplynutí nastaveného času vypla. Časovač môžete nastaviť až na 99 minút.

Použitie časovača ako minútky

1. Uistite sa, že je zapnutá minimálne jedna varná zóna.
2. Dotknite sa tlačidla časovača. LED indikátor časovača začne blikať a symbol  sa zobrazí v indikátore LED časovača.
3. Nastavte čas tlačidlom „-“ alebo „+“.

TIP: Jedným stlačením tlačidla „-“ alebo „+“ znížite alebo zvýšite hodnotu o 1 minútu. Stlačením a podržaním tlačidla „-“ alebo „+“ znížite alebo zvýšite hodnotu o 10 minút. Súčasným dotykom „-“ a „+“ sa časovač zruší a indikátor časovača zhasne.

4. Po nastavení sa čas začne okamžite odpočítavať. Na displeji sa zobrazí zostávajúci čas.
5. Zvukový signál bude znieť 30 sekúnd a po dokončení odpočítavania času indikátor časovača zhasne.

Nastavenie časovača na vypnutie jednej alebo viacerých varných zón

1. Vyberte príslušnú varnú zónu, ktorá pracuje stlačením tlačidla pre výber zóny.
2. Stlačte tlačidlo časovača. Keď symbol  bliká, môžete nastaviť časovač.
3. Pomocou tlačidiel „+“ a „-“ môžete vykonať nastavenie časovača od 1 až do 99 minút.

TIP: Jedným dotykom tlačidla „-“ alebo „+“ znížite alebo zvýšite hodnotu časovača o 1 minútu. Stlačením a podržaním tlačidla „-“ alebo „+“ znížite alebo zvýšite hodnotu časovača o 10 minút. Súčasným stlačením „-“ a „+“ časovač zrušíte a indikátor časovača zhasne.

4. Po nastavení sa začne čas okamžite odpočítavať. Na displeji sa zobrazí zostávajúci čas a indikátor časovača bude 5 sekúnd blikáť.

POZNÁMKA: Bodka  vedľa indikátora úrovne výkonu sa rozsvieti, čo znamená, že je zvolená zóna.

5. Keď časovač varenia skončí, príslušná varná zóna sa automaticky vypne.
6. Pri súčasnom použití časovača ako „minútky“ a ako „časovača vypnutia“ sa na displeji ako prvá priorita zobrazí zostávajúci čas „minútky“. Stlačením príslušného tlačidla výberu varnej zóny zobrazíte zostávajúci čas do vypnutia.

ČASŤ 4: ÚDRŽBA A ČISTENIE

Odstráňte zvyšky jedla a kvapky tuku z varnej plochy pomocou špeciálnej škrabky, ktorú si môžete zakúpiť. Varnú zónu očistíte čo najdôkladnejšie pomocou vhodných čističov a utierky/papiera, potom opláchnite vodou a osušte čistou utierkou.









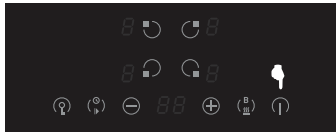

Pomocou špeciálnej škrabky ihneď odstráňte všetky úlomky hliníka a plastu, ktoré sa nechtiac roztavili na vyhrievanej varnej ploche, zvyšky cukru alebo potravín s vysokým obsahom cukru.

Týmto spôsobom môžete predchádzať akémukoľvek poškodeniu povrchu varnej dosky. Za žiadnych okolností nepoužívajte abrazívne špongie alebo korozívne chemické čistiace prostriedky, ako sú spreje na pečenie alebo odstraňovače škvŕn.

VAROVANIE: Nepoužívajte parné čističe.

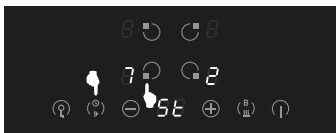
ČASŤ 5: RIADENIE SPOTREBY

Power Management je funkcia, pomocou ktorej môže používateľ varnej dosky upraviť limit výkonu celého spotrebiča výberom požadovanej úrovne výkonu. Celá varná doska bude môcť pracovať, pokiaľ nebude dosiahnutý celkový výkon zvolenej úrovne. Keď je varná doska vypnutá, vyberte požadovanú úroveň výkonu podľa nasledujúcich krokov:

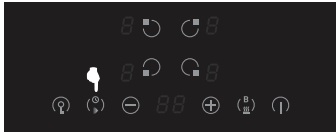
Krok	Ovládanie	Symbol	Zobrazenie
1	Podržte tlačidlo ON/OFF na 2 sekundy.		
2	Stlačte súčasne ľavé predné tlačidlo pre výber zóny a tlačidlo Časovač/Pauza . Zobrazí sa indikátor LED Timer 5		
3	Stlačte tlačidlo Časovač/Pauza . Zobrazí sa indikátor LED Timer 5E		
4	Stlačte súčasne ľavé predné tlačidlo pre výber zóny a tlačidlo Časovač/Pauza . LED Timer Indikátor bude striedavo blikať. 5E 5E Predná LED zóna Indikátory zobrazia súčet výkonu (7,2 kW) spotrebiča.		
5	Stlačením ľavého predného tlačidla pre výber zóny vyberte celkový výkon spotrebiča medzi 3-0 (3.0kW), 4-3 (4.3kW), 5-3 (5.3kW) & 7-2 (7.2kW).		
6	Stlačte tlačidlo timer/pause pre uloženie a ukončenie nastavenia.		

ČASŤ 6: RIEŠENIE PROBLÉMOV

V prípade nesprávneho fungovania indukčná varná doska automaticky prejde do ochranného režimu a zobrazí príslušné chybové kódy:

Zobrazenie	Problém	Riešenie
	Žiadna nádoba alebo nevhodná nádoba.	Vymeňte nádobu.
ER03	Voda alebo nádoba na skle je umiestnená cez ovládanie.	Vyčistite oblasť s ovládacími prvkami.
F1	Spojenie medzi displejom dosky a lavou základňou je chybné. (varná zóna, ktorá zobrazuje indikátor \bar{E}).	1. Skontrolujte, či je spojovací kábel správne pripojený alebo či nie je poškodený. 2. Ak je pripojovací kábel v poriadku, vymeňte senzor cievky. 3. Ak je senzor cievky v poriadku, vymeňte základnú dosku alebo napájaciu dosku.
F3E	Porucha snímača teploty cievky. (varná zóna, ktorá zobrazuje indikátor \bar{E}).	Vymeňte senzor cievky
F4E	Porucha snímača teploty základnej dosky (varná zóna, ktorá zobrazuje indikátor \bar{E}).	Vymeňte základnú dosku
E1E	Teplota keramického skleneného panela je vysoká.	Po vychladnutí varnej dosky spotrebič reštartujte.
E2E	Teplotný snímač IGBT hlási vysokú teplotu.	Po vychladnutí varnej dosky spotrebič reštartujte.
E3E	Abnormálne napájacie napätie (veľmi vysoké).	Skontrolujte, či je napájanie v poriadku; Zapnite ak je napájanie v poriadku.
E4E	Abnormálne napájacie napätie (veľmi nízke).	Skontrolujte, či je napájanie v poriadku; Zapnite ak je napájanie v poriadku.
E5E	Porucha senzoru teploty (varná zóna, na ktorej sa zobrazuje indikátor \bar{E})	Spojovací kábel nie je správne zapojený alebo je poškodený;

Vyššie uvedené informácie ponúkajú posúdenie a kontrolu bežných porúch. Prosím, neotvárajte jednotku sami, aby ste predišli možnému nebezpečenstvu a poškodeniu indukčnej varnej dosky. Kontaktujte dodávateľa.

ČASŤ 7: POPREDAJNÁ SLUŽBA PRE ZÁKAZNÍKOV

Ak potrebujete spotrebič opraviť, uveďte zákazníkemu servisu typ produktu (SKU/XX) a dátum výroby (PD). Tieto údaje nájdete na výrobnom štítku umiestnenom na zadnej strane spotrebiča, ako je znázornené na obrázku nižšie.

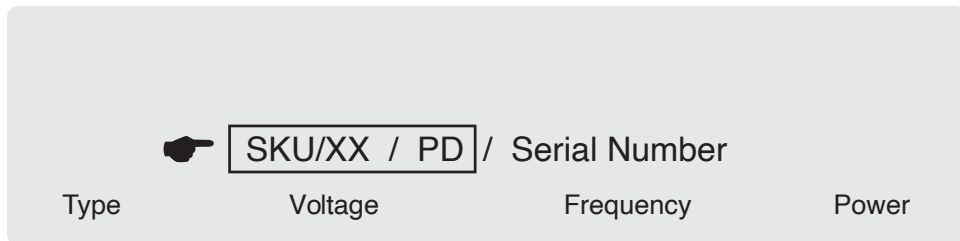

Pre rýchle vyhľadanie si tu môžete zapísať informácie o svojom spotrebiči.

SKU:

PD:

TECHNICKÉ INFORMÁCIE

Technické informácie sa nachádzajú na typovom štítku na vnútornej strane spotrebiča a na energetickom štítku. QR kód, na dodanom energetickom štítku, obsahuje odkaz na registráciu spotrebiča v databáze EÚ Eprel.

INFORMÁCIE O TESTOVANÍ

Dodané zariadenie je v súlade s Ecodesignom a EN 60350-2:2013+A11 EN 50564: 2011. Požiadavky na prístup vzduchu pre správnu prevádzku prístroja, minimálna vzdialenosť od steny a rozmery prístroja, sú súčasťou tohto návodu. V prípade ďalších otázok sa obráťte na výrobcu.

STAROSTLIVOSŤ O ZÁKAZNÍKA A SERVIS

Vždy používajte iba originálne náhradné diely.

Označenie modelu a sériové číslo nájdete na typovom štítku. Polohu typového štítku je možné zmeniť bez predchádzajúceho upozornenia.

Originálne náhradné diely pre niektoré konkrétne komponenty sú k dispozícii minimálne 7 alebo 10 rokov. Závisí to od typu komponentu a od uvedenia posledného spotrebiča daného modelu na trh.

Pri kontaktovaní nášho autorizovaného servisu majte k dispozícii modelové označenie, sériové číslo a popis chyby.

Pre stiahnutie dokumentov navštívte www.philco.sk.

Pre nahlásenie závady a získanie ďalších servisných informácií navštívte www.philco.sk/servisne-miesta.

Zmeny vyhradené bez predchádzajúceho upozornenia.

POKYNY A INFORMÁCIE TÝKAJÚCE SA LIKVIDÁCIE POUŽITÝCH OBALOVÝCH MATERIÁLOV

Obalové materiály zlikvidujte na verejnom mieste pre likvidáciu odpadu.

LIKVIDÁCIA POUŽITÝCH ELEKTRICKÝCH A ELEKTRONICKÝCH SPOTREBIČOV



Význam symbolu na výrobku, jeho príslušenstve alebo obale znamená, že s týmto výrobkom nesmie byť zaobchádzané ako s komunálnym odpadom. Tento výrobok zlikviduje na príslušnom zbernom mieste pre recykláciu odpadu z elektrických a elektronických zariadení. Poprípade je možné v niektorých štátoch Európskej únie alebo iných európskych štátoch vrátiť svoje výrobky miestnemu predajcovi, v prípade kúpy podobného nového výrobku. Správna likvidácia tohto výrobku pomôže ušetriť cenné prírodné zdroje a pomôcť pri prevencii prípadného negatívneho vplyvu na životné prostredie a ľudské zdravie, ku ktorému by mohlo dôjsť v dôsledku nesprávnej likvidácie odpadu. Podrobnejšie informácie získate od miestneho úradu alebo v najbližšom stredisku pre zber odpadu. Nesprávna likvidácia tohto typu odpadu môže podliehať vnútroštátnym predpisom o pokutách.

Pre podnikateľské subjekty v Európskej únii

Ak chcete zlikvidovať elektrické alebo elektronické zariadenie, vyžiadajte si potrebné informácie od svojho predajcu alebo dodávateľa.

Likvidácia v iných štátoch mimo Európskej únie

Ak chcete zlikvidovať tento výrobok, vyžiadajte si nevyhnutné informácie o správnom spôsobe likvidácie od miestnych úradov alebo svojho predajcu.



Tento výrobok spĺňa všetky základné požiadavky nariadenia EÚ, ktoré sa naň vzťahujú.

Zmeny v texte, dizajne a technických údajoch sa môžu vyskytnúť bez predchádzajúceho upozornenia a vyhradzuje si právo vykonať tieto zmeny.

Slovenská verzia návodu je prekladom z originálneho návodu na obsluhu, ktorý je v českom jazyku.

Dovozce/Importer:
Fast ČR, a.s.
U Sanitasu 1621
Říčany 251 01, CZECH REPUBLIC

Distributor:
FAST PLUS, a.s.
Vlčie hrdlo 324/90
821 07 Bratislava, SLOVAKIA

PHILCO[®] 

**is pending or registered trademark of Electrolux Home
Products, Inc. and used under a license from Electrolux
Home Products, Inc**