

Vestavěná trouba

NÁVOD K OBSLUZE

PHILCO



Famous for Quality the World Over

POB 7890 FBRX

Děkujeme, že jste si vybrali tento produkt.

Tento návod k použití obsahuje důležité bezpečnostní informace a pokyny k používání a údržbě tohoto spotřebiče.

Přečtěte si, prosím, před použitím spotřebiče tento návod k použití a uložte si ho pro případ, že ho budete potřebovat v budoucnosti.

Ikona	Typ	Význam
	VAROVÁNÍ	Nebezpečí zranění nebo smrti
	NEBEZPEČÍ ZASAŽENÍ ELEKTRICKÝM PROUDEM	Riziko nebezpečného napětí
	POŽÁR	Varování; Riziko požáru / Hořlavé materiály
	UPOZORNĚNÍ	Riziko úrazu nebo poškození majetku
	DŮLEŽITÉ / POZNÁMKA	Správný provoz systému

Vážený zákazníku,

děkujeme, že jste si zakoupil výrobek značky PHILCO. Aby mohl váš spotřebič sloužit dobře, přečtěte si všechny pokyny uvedené v tomto návodu k obsluze.

OBSAH

1. BEZPEČNOSTNÍ POKYNY	2
1.1 Obecná bezpečnostní upozornění	2
1.2 Upozornění k instalaci	4
1.3 Během použití	5
1.4 Při čištění a údržbě.....	6
2. INSTALACE A PŘÍPRAVA K POUŽITÍ	8
2.1 Pokyny pro osobu provádějící montáž.....	8
2.2 Montáž trouby.....	8
2.3 Napojení elektroinstalace a bezpečnost.....	10
3. VLASTNOSTI PRODUKTU	11
4. POUŽITÍ PRODUKTU	12
4.1 Funkce trouby.....	12
4.2 Tabulka přípravy pokrmu	14
4.3 Použití časovače s plně dotykovým ovládním	15
4.4 Příslušenství	18
5. ČIŠTĚNÍ A ÚDRŽBA	24
5.1 Čištění.....	24
5.2 Údržba	28
6. ODSTRAŇOVÁNÍ PROBLÉMŮ A PŘEPRAVA.....	29
6.1 Odstraňování potíží.....	29
6.2 Přeprava.....	29
7. INFORMAČNÍ LIST	30

1. BEZPEČNOSTNÍ POKYNY

- Před použitím spotřebiče si pozorně přečtěte všechny pokyny a v případě potřeby je uschovejte na vhodném místě.
- Tento návod byl připraven pro více než jeden model, a proto váš spotřebič nemusí obsahovat některé z funkcí, které jsou v něm popsány. Z tohoto důvodu je důležité při čtení tohoto návodu k obsluze věnovat zvláštní pozornost všem obrázkům.

1.1 Obecná bezpečnostní upozornění

- Děti od 8 let a osoby se sníženými fyzickými, smyslovými nebo mentálními schopnostmi nebo s nedostatkem zkušeností a znalostí smí spotřebič používat pouze pod dohledem nebo pokud jim byly poskytnuty informace o bezpečném používání spotřebiče a pokud rozumí souvisejícím rizikům. Děti si nesmí se spotřebičem hrát. Čištění a údržbu nikdy nesmí provádět děti bez dozoru.

⚠ VAROVÁNÍ: Spotřebič a dostupné části se při používání zahřívají. Dávejte pozor, abyste se nedotkli topných prvků. Dbejte na to, aby se děti do 8 let nepohybovali v blízkosti spotřebiče, nebo na ně neustále dohlížejte.

⚠ VAROVÁNÍ: Nebezpečí požáru: Na povrchu určeném k vaření neskladujte žádné předměty.

⚠ VAROVÁNÍ: Je-li povrch popraskaný, vypněte spotřebič, abyste tak předešli možnosti úrazu elektrickým proudem.

- Nepoužívejte při provozu spotřebiče externí časovač nebo samostatný systém dálkového ovládní.
- Během používání se spotřebič zahřívá. Dávejte pozor, abyste se nedotkli topných prvků.

- Během používání se mohou rukojeti po krátké chvíli rozpálit.
- Nepoužívejte na čištění skla dvířek trouba ani dalších povrchů hrubé abrazivní čisticí prostředky nebo drátěnky. Pokud by poškrábaly povrch, mohlo by dojít k roztržení skla dvířek nebo poškození povrchu.
- K čištění spotřebiče nepoužívejte parní čističe.

 **VAROVÁNÍ:** Abyste předešli riziku úrazu elektrickým proudem, přesvědčte se před výměnou lampy, že je spotřebič vypnutý.

 **UPOZORNĚNÍ:** Při pečení nebo grilování se mohou přístupné části zahřát. Když spotřebič používáte, dbejte na to, aby se k němu nepřibližovaly děti.

- Váš spotřebič je vyrobený v souladu se všemi platnými a mezinárodními směrnici a nařízeními.
- Údržbu a opravy musí provádět pouze autorizovaní servisní technici. Montáže a opravy prováděné neautorizovanými techniky mohou být nebezpečné. Neměňte a nijak neupravujte technické parametry spotřebiče. Nevhodné mřížky sporáku mohou způsobit nehodu.
- Před napojením spotřebiče se ujistěte, zda lokální distribuční síť (druh plynu a tlak plynu nebo elektrické napětí a kmitočet) jsou kompatibilní s technickými parametry spotřebiče. Technické parametry tohoto spotřebiče jsou uvedeny na štítku.

 **UPOZORNĚNÍ:** Tento spotřebič je navržen pouze k vaření jídla a je určený pouze k domácímu vnitřnímu použití. Nesmí se používat k žádnému jinému účelu, například mimo domácnost, v komerčním prostředí nebo k vytápění místnosti.



- Nepoužívejte rukojeti dvířek k přemísťování spotřebiče.
- K zajištění vaší bezpečnosti jsme přijali veškerá možná bezpečnostní opatření. Vzhledem k tomu, že se sklo může rozbít, musíte dávat během čištění pozor, abyste ho nepoškrábali. Dejte pozor, abyste příslušenstvím nenarazili do skla.
- Dbejte na to, abyste během montáže neskřípli nebo nepoškodili napájecí kabel. Je-li napájecí kabel poškozený, musí být vyměněn výrobcem, jeho servisním zástupcem nebo podobně kvalifikovanou osobou, aby se tak předešlo nebezpečí.
- Nedovolte dětem, aby sedaly nebo lezly na otevřená dvířka trouby.
- Dbejte na to, aby se děti a domácí zvířata nepřibližovali ke spotřebiči.

1.2 Upozornění k instalaci

- Spotřebič nespouštějte dokud nebude zcela nainstalovaný.
- Montáž spotřebiče musí provést autorizovaný technik. Výrobce nezodpovídá za škody, které mohou být způsobeny vadným umístěním a instalací provedenou neautorizovanými osobami.
- Po rozbalení spotřebiče se přesvědčte, že během přepravy nedošlo k jeho poškození. V případě jakéhokoli defektu spotřebič nepoužívejte a okamžitě kontaktujte zástupce kvalifikovaného servisu. Materiály použité k balení (nylon, spony, polystyrén, atd.) mohou dětem ublížit, a proto je třeba je okamžitě shromáždit a odstranit.
- Spotřebič chraňte před atmosférickými vlivy. Nevystavujte ho slunci, dešti, sněhu, prachu nebo nadměrné vlhkosti.

- Veškeré materiály v okolí spotřebiče (např. skříňky) musí být odolné vůči teplotám alespoň 100 °C.
- Spotřebič se nesmí instalovat za dekorativní dvířka, aby se předešlo přehřátí.

1.3 Během použití

- Při prvním použití trouby můžete cítit lehký zápach. Je to naprosto normální a je to způsobeno izolačními materiály na topných tělesech.
Doporučujeme, abyste před prvním použitím zapnuli prázdnou troubu na 45 minut na nejvyšší teplotu.
Zajistěte dobré odvětrávání prostředí, ve kterém je spotřebič nainstalován.
 - Budte opatrní při otevírání dvířek během pečení a po něm. Horká pára vycházející z trouby může způsobit popáleniny.
 - Je-li spotřebič spuštěný, nedávejte na něj nebo do jeho blízkosti hořlavé materiály.
 - K vyjmutí a vložení jídla do trouby vždy používejte chňapky.
 - Za žádných okolností nevykládejte troubu alobalem, mohlo by dojít k přehřátí.
 - Při pečení nepokládejte nádoby nebo plechy na pečení přímo na dno trouby. Dno trouby se silně zahřívá a mohlo by poškodit produkt.
-   Při pečení za použití pevných nebo tekutých olejů nenechávejte troubu bez dozoru. Při nadměrném horku by oleje mohly vzplanout. Na plameny způsobené olejem nikdy nelijte vodu. Namísto toho troubu vypněte a zakryjte nádobu poklicí nebo hasicí rouškou.

- Pokud produkt nebudete delší dobu používat, vypněte hlavní spínač.
- Když se spotřebič nepoužívá, vždy zkontrolujte, zda jsou ovládací tlačítka nastavená do pozice "0" (stop).
- Plechy se při vysunutí nakloní. Dejte pozor, abyste při jejich vyndávání z trouby nevylili nebo nevysypali horké jídlo.
- Nedávejte nic na otevřená dvířka trouby. Mohlo by dojít k narušení rovnováhy trouby nebo poškození dřívěk.
- Na spotřebič nebo jeho rukojeti nezavěšujte utěrky ani jiné látky.

1.4 Při čištění a údržbě

- Před čištěním nebo údržbou se přesvědčte, že je spotřebič odpojený od zdroje energie.
- Při čištění ovládacího panelu neodstraňujte ovládací knoflíky.
- Abyste zachovali výkon a bezpečnost spotřebiče, doporučujeme, abyste vždy používali originální náhradní díly a v případě potřeby kontaktovali pouze naše autorizované servisní zástupce.

Prohlášení o shodě CE

 Prohlašujeme, že naše výrobky splňují příslušné evropské směrnice, rozhodnutí a nařízení a požadavky uvedené ve stanovených normách.

Tento spotřebič byl navržen pro použití výhradně při domácím vaření. Jakékoliv jiné použití (jako je například vytápění místnosti) je nevhodné a nebezpečné.

 Tento návod k obsluze platí pro několik modelů. Můžete si všimnout rozdílů mezi těmito pokyny a vaším modelem.

Likvidace starého spotřebiče



Tento symbol na výrobku nebo jeho obalu znamená, že tento výrobek nepatří do domácího odpadu. Namísto toho by se měl odevzdat na příslušné sběrné místo pro recyklaci elektrických a elektronických zařízení. Zajištěním správné likvidace tohoto výrobku pomůžete zabránit možným negativním dopadům na životní prostředí a lidské zdraví, které byt mohly být způsobeny nesprávným zacházením při likvidaci tohoto výrobku.

Podrobnější informace o recyklaci tohoto výrobku získáte na místním úřadě, od společnosti na likvidaci domovního odpadu, nebo od prodejce, od kterého jste tento výrobek zakoupili.

2. INSTALACE A PŘÍPRAVA K POUŽITÍ

VAROVÁNÍ: Instalaci tohoto spotřebiče musí provést autorizovaný servisní pracovník nebo kvalifikovaný technik v souladu s pokyny v tomto návodu a v souladu s platnými místními nařízeními.

- Nesprávná instalace může způsobit úrazy a škody, za které výrobce odmítá zodpovědnost a které zneplatní záruku.
- Před instalací se ujistěte, že parametry lokální distribuční sítě (elektrické napětí a kmitočet) jsou kompatibilní s požadavky spotřebiče. Požadavky pro nastavení tohoto spotřebiče jsou uvedeny na štítku.
- Je třeba dodržet zákony, nařízení, směrnice a normy platné v zemi použití (bezpečnostní směrnice, správná recyklace v souladu s předpisy, atd.).
- Je-li produkt vybaven vyjímatelnými vodiči polic (drátěnými policemi) a uživatelská příručka zahrnuje recepty jako například jogurt, drátěné police je třeba vyjmout a troubu spustit v režimu podle návodu. Pokyny na vyjmutí drátěných polic jsou obsaženy v kapitole ČIŠTĚNÍ A ÚDRŽBA.

2.1 Pokyny pro osobu provádějící montáž

Všeobecné pokyny

- Po vyjmutí spotřebiče a jeho příslušenství z obalu zkontrolujte, zda není spotřebič poškozený. Máte-li podezření na poškození, spotřebič nepoužívejte a okamžitě kontaktujte pracovníka autorizovaného servisu nebo kvalifikovaného technika.
- Přesvědčte se, že v bezprostřední blízkosti se nenachází hořlavé nebo výbušné materiály, např. závěsy, olej, látky, atd., které se mohou vznítit.
- Pracovní deska a nábytek okolo spotřebiče musí být vyrobeny z materiálů odolných vůči teplotám nad 100 °C.
- Spotřebič se nesmí instalovat přímo nad myčku, chladničku, mrazničku, myčku nebo sušičku.

2.2 Montáž trouby

Spotřebiče se dodávají s montážními sadami a lze je instalovat na pracovní desku potřebných rozměrů. Rozměry pro montáž varné desky a trouby jsou uvedeny níže.

A (mm)	557	min./max. F (mm)	560/580
B (mm)	550	min. G (mm)	555
C (mm)	595	min. H/I (mm)	600/590
D (mm)	575	min. J/K (mm)	5/10
E (mm)	576		

Instalace pod pracovní desku

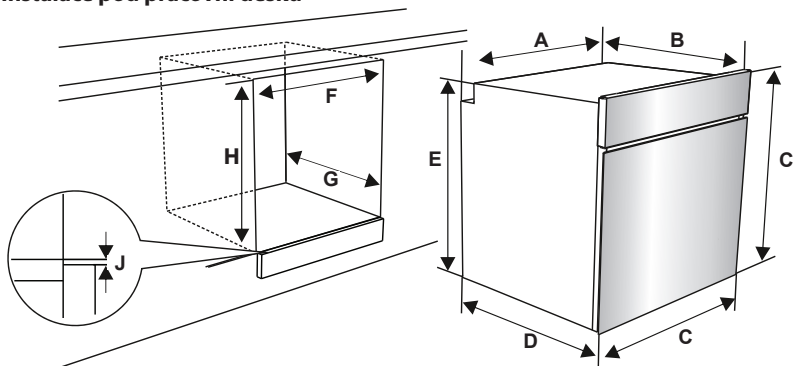

Instalace do nástěnné skříně

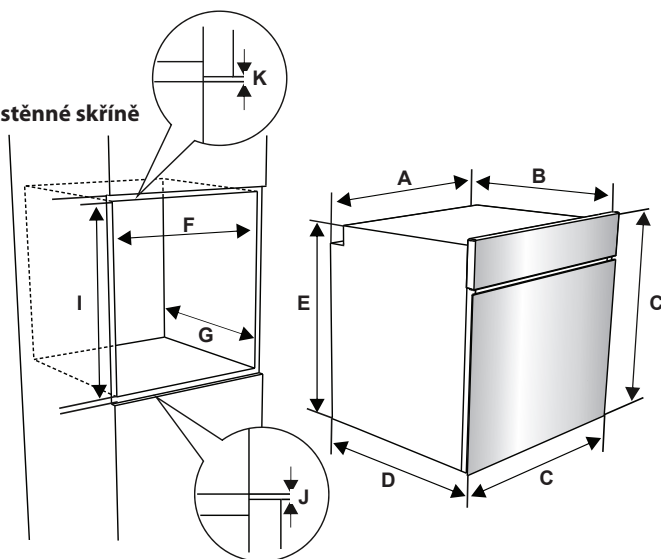

Po napojení elektroinstalace zatlačte zepředu na troubu a zasuňte ji do skříně. Otevřete dveře trouby a do otvorů v rámu trouby zasuňte 2 šrouby. Zatímco se rám produktu dotýká dřevěného povrchu skříně, šrouby utáhněte.

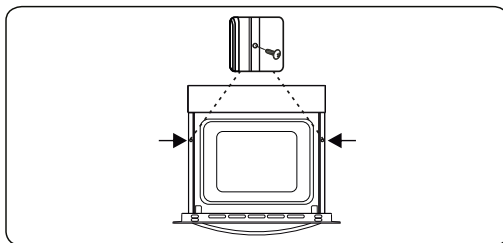

2.3 Napojení elektroinstalace a bezpečnost

VAROVÁNÍ: Elektroinstalaci tohoto spotřebiče musí provést zaměstnanci autorizovaného servisu nebo kvalifikovaný elektrikář v souladu s pokyny v tomto průvodci a v souladu s platnými směrnici.

VAROVÁNÍ: TENTO SPOTŘEBIČ MUSÍ BÝT UZEMNĚNÝ.

- Před zapojením spotřebiče do sítě je nutné zkontrolovat, že jeho provozní napětí (vyražené na identifikačním štítku spotřebiče) odpovídá napětí dané sítě a že elektrické vedení je schopné zvládnout jmenovitý výkon spotřebiče (taktéž uvedený na identifikačním štítku).
- Během instalace používejte výhradně izolované kabely. Nesprávné zapojení může váš spotřebič poškodit. Pokud je kabel pro zapojení spotřebiče do sítě poškozený a je třeba ho vyměnit, musí výměnu provést kvalifikovaná osoba.
- Nepoužívejte adaptéry, rozdvojky a/ nebo prodlužovací kabely.
- Zapojovací šňůra se nesmí dostat do blízkosti horkých částí spotřebiče a nesmí se ohýbat nebo mačkat. Jinak může dojít k jejímu poškození a ke zkratu.
- Pokud není spotřebič napojený ke zdroji pomocí zástrčky, musí být použitý jistič s odpojením všech pólů (s kontaktním prostorem alespoň 3 mm), aby byla splněna bezpečnostní nařízení.
- Tento spotřebič je navržen na dodávku. Pokud je vaše dodávka energie jiná, kontaktujte pracovníka autorizovaného servisu nebo kvalifikovaného elektrikáře.
- Napájecí kabel (H05VV-F) musí být dostatečně dlouhý na to 220 - 240 V. Aby s ním bylo možné spotřebič zapojit i tehdy, když stojí před skříní.
- Přesvědčte se, že jsou všechny spoje dostatečně dotažené.
- Upevněte napájecí kabel kabelovou svorkou a zavřete kryt.
- Napojení svorkovnice je umístěno na skříní svorkovnice.

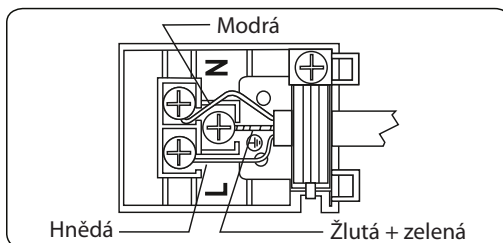

3. VLASTNOSTI PRODUKTU

 **Důležité:** Technické parametry produktu se liší a vzhled vašeho produktu se může lišit od níže uvedených obrázků.

Seznam komponent

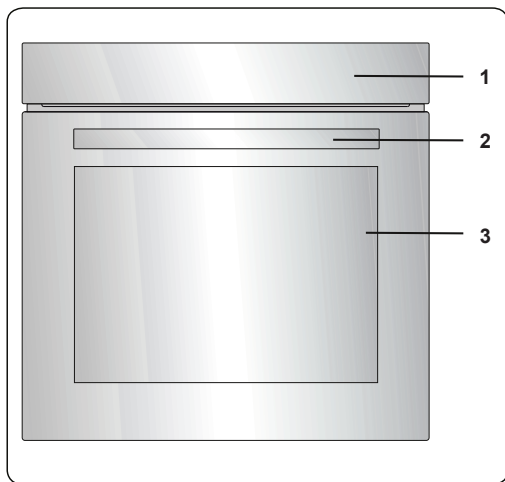

1. Ovládací panel
2. Rukojeť dvířek trouby
3. Dvířka trouby

Ovládací panel



4. Časovač

4. POUŽITÍ PRODUKTU

4.1 Funkce trouby

* Funkce vaší trouby se mohou v závislosti na modelu produktu lišit.

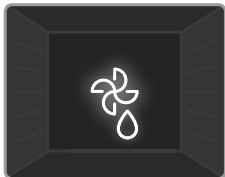

Funkce rozmrazování:

Rozsvítí se výstražné kontrolky trouby a spustí se ventilátor. Chcete-li použít funkci rozmrazování, umístěte zmražené jídlo do trouby na třetí patro odspodu. Doporučuje se, abyste pod rozmrazované jídlo dali plech, do kterého zachytíte vodu vzniklou v důsledku rozmrazování. Tato funkce vaše jídlo neuvaří ani neupeče, pouze pomůže s jeho rozmražením.



Funkce Turbo:

Zapne se termostat trouby a rozsvítí se kontrolky trouby, spustí se kruhové topné těleso a ventilátor. Díky turbo funkci se teplo v troubě rozptýlí rovnoměrně, aby se rovnoměrně propekly pokrmy na všech patrech trouby. Doporučujeme, abyste troubu předehřivali zhruba 10 minut.

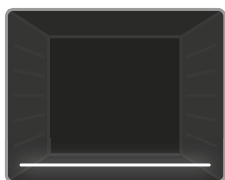

Funkce spodního ohřevu:

Zapne se termostat trouby a výstražné kontrolky trouby a spustí se spodní topné těleso. Funkce spodního ohřevu je skvělá pro ohřev pizzy, protože teplo stoupá ze spodní části trouby a ohřívá tak jídlo. Tato funkce se spíše hodí k ohřívání jídla než k jeho pečení.

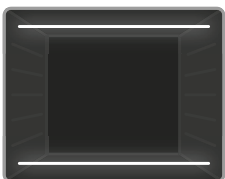

Statická funkce pečení:

Zapne se termostat a výstražné kontrolky trouby a spustí se spodní a horní topná tělesa. Statická funkce přípravy pokrmů vyzařuje teplo a zajišťuje rovnoměrnou přípravu pokrmu. Je ideální pro přípravu pečiva, koláčů, zapečených těstovin, lasagní a pizzy. Při této funkci se doporučuje troubu předehřívát po dobu 10 minut a připravovat pokrm pouze na jednom patře.

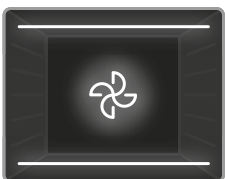

Funkce ventilátoru:

Zapne se termostat a rozsvítí se kontrolky trouby, spustí se horní a spodní topná tělesa a ventilátor. Tato funkce je užitečná při pečení sladkého pečiva. Pečení provádí spodní a horní topné těleso v troubě a ventilátor zajišťující proudění vzduchu v troubě, což má na jídlo mírně grilovací účinek. Doporučujeme, abyste troubu předehřivali zhruba 10 minut.

Funkce ohřevu ventilátorem a spodním topným tělesem je ideální k rychlému pečení pokrmů, například pizzy. Zatímco ventilátor rovnoměrně distribuuje teplo v troubě, spodní topný prvek zajišťuje upečení pokrmu.



Funkce Pizza:

Zapne se termostat trouby a rozsvítí se kontrolky trouby, spustí se kruhové a spodní topné těleso a ventilátor. Tato funkce je ideální k rovnoměrnému krátkému upečení potravin, například pizzy. Zatímco ventilátor rovnoměrně rozptýluje teplo v troubě, spodní topné těleso zajišťuje upečení těsta.

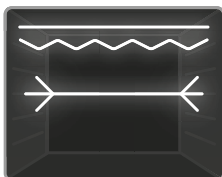

Funkce rychlejšího grilování a pečení kuřete:

Zapne se termostat trouby, rozsvítí se kontrolky, zapne se gril, horní topné těleso a otočný rozeň grilu. Tato funkce se používá k rychlejšímu grilování a také ke grilování pokrmů s větší plochou povrchu, jako je například maso. Hodí se také pro pečení kuřete na grilovací jehlici. Pro grilování použijte horní patra trouby. Drátěnou mřížku lehce potřete olejem, aby se na ni nepřichytilo jídlo – to umístěte doprostřed mřížky. Pod pokrm vždy umístěte plech, který zachytí kapky oleje nebo tuku. Při pečení kuřete použijte informace ze sekce o příslušenství. Při použití této funkce doporučujeme nechat troubu nejprve asi 10 předehřívát.

VAROVÁNÍ: Během grilování musí být dveře trouby zavřené a teplotu trouby je třeba nastavit na 190°C.

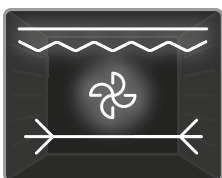

Dvojitý gril – funkce pečení kuřete s horkovzdušnou přípravou:

Zapne se termostat trouby a rozsvítí se kontrolky trouby, spustí se gril, horní topné těleso, ventilátor a otočný rozeň. Tato funkce se používá pro rychlé grilování silných kusů jídla, pro pečení jídla s velkou povrchovou plochou a pro pečení kuřete na grilovací jehlici. Aby se zajistilo rovnoměrné pečení, zapnou se obě horní topná tělesa grilu a ventilátor. Pro grilování použijte horní patra trouby. Drátěnou mřížku lehce potřete olejem, aby se na ni nepřichytilo jídlo – to umístěte doprostřed mřížky. Pod pokrm vždy umístěte plech, který zachytí kapky oleje nebo tuku. Při pečení kuřete použijte informace ze sekce o příslušenství. Doporučujeme, abyste troubu předehřívali zhruba 10 minut.

VAROVÁNÍ: Během grilování musí být dveře trouby zavřené a teplotu trouby je třeba nastavit na 190°C.



Funkce 3D:

Zapne se termostat trouby a rozsvítí se kontrolky trouby, spustí se kruhové topné těleso, horní topné těleso, spodní topné těleso a větrák. Funkce 3D rovnoměrně a rychle rozptýluje teplo po troubě, aby se rovnoměrně peklo jídlo na všech patrech trouby. Doba pečení bude kratší než u jiných funkcí. Doporučujeme, abyste troubu předehřívali zhruba 10 minut. Kromě toho bude při použití této funkce vaše jemné pečivo nadýchanější a měkčí.

Čištění párou:

Nastavte troubu na funkci, která obsahuje symbol pro čištění párou (Spodní, Spodní + Horký vzduch, Turbo nebo Horní + Spodní – může se lišit dle modelu) a nastavte teplotu na 90 °C, aby se spustila funkce čištění párou VapClean. Nalijte do tácky 200 – 250 ml vody. Některé modely mají na dně trouby prohlubeň. V takovém případě nalijte 200 - 250 ml do této prohlubně. Spusťte troubu a funkce Čištění parou bude spuštěná zhruba 30 - 60 minut a trouba bude poté připravená ke snadnému čištění.

4.2 Tabulka přípravy pokrmu

Funkce	Pokrm			 min.
Statická příprava	Listové těsto	2 - 3 - 4	170-190	35-45
	Koláč/dort	2 - 3 - 4	170-190	30-40
	Čajové pečivo	2 - 3 - 4	170-190	30-40
	Dušené maso	2	175-200	40-50
	Kuře	2 - 3 - 4	200	45-60
Větrák	Listové těsto	2 - 3 - 4	170-190	25-35
	Koláč/dort	2 - 3 - 4	150-170	25-35
	Čajové pečivo	2 - 3 - 4	150-170	25-35
	Dušené maso	2	175-200	40-50
	Kuře	2 - 3 - 4	200	45-60
Gril	Masové kuličky	7	200	10-15
	Kuře	*	190	50-60
	Plátky masa	6 - 7	200	15-25
	Beefsteak	6 - 7	200	15-25

* Pokud je to možné, při pečení použijte jehlici na kuřecí špíz.

4.3 Použití časovače s plně dotykovým ovládáním

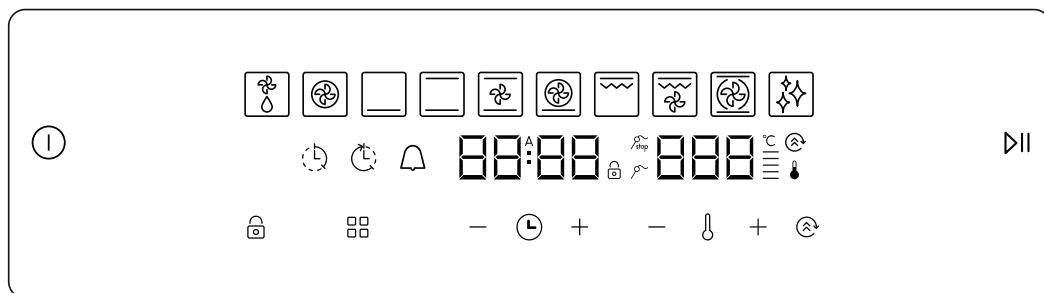

Popis funkcí							
	Zapnout/ Vypnout		Funkce rychlejšího grilování	A	Automatické pečení		Zastavení sondy na maso
	Rozmrazování		Funkce dvojitého grilu + ventilátoru		Teplotní stupnice		Sonda na maso
	Funkce Turbo		Funkce 3D		Termostat		Doba pečení
	Statická funkce		Funkce čištění	—	Minus		Doba konce pečení
	Statická funkce	888	Displej teploty	+	Plus		Minutka
	Horkovzdušná funkce	88:88	Displej s časem		Zámek tlačítek		Posílení
	Funkce Pizza		Režim	▶▶	Přehrát/ Pozastavit		Funkce menu

Spotřebič se ovládá pomocí dotykového ovládání. Funkce jsou řízeny dotykem polí senzoru.

Při použití ovládání se ujistěte, že pole senzoru stisknete správně. Je-li váš dotyk příliš plochý nebo malý, senzory nebudou fungovat správně.



Chladicí ventilátor se sepne automaticky, aby udržel povrchy spotřebiče chladné.

Ventilátor bude spuštěn i nadále, dokud se automaticky nevypne, i po vypnutí trouby.

Nedojde-li k výběru nebo změně žádné funkce, ovládací jednotka se vypne po uplynutí 5 minut.

Výběr funkcí trouby

Stiskněte na 2 vteřiny sensorové tlačítko **ZAPNOUT/VYPNOUT** a zapněte tím řídicí jednotku. Trouba přejde do režimu „**ČEKÁNÍ**“. V režimu „**ČEKÁNÍ**“ je standardně nastavená funkce rozmrazování. Pokud ovšem nestisknete sensorové tlačítko **SPUSTIT/POZASTAVIT**, funkce se nespustí. Během tohoto režimu budete moci vybrat požadované funkce pečení, přizpůsobit teplotu, aktivovat funkci „**POSÍLENÍ VÝKONU**“, stejně jako nastavit dobu vaření, čas ukončení, minutku a čas.

Během režimu „**ČEKÁNÍ**“ lze stisknutím dotykového tlačítka  vybrat požadovanou funkci vaření. Každé stisknutí senzoru  změní funkce trouby, jak je uvedeno níže (některé z funkcí vaření nemusí být u vašeho modelu vaříče k dispozici):

Rozmrazování → Turbo → Spodní ohřev → Spodní a horní ohřev → Spodní a horní ohřev s ventilátorem → Pizza → Rychlejší grilování (s/bez otočného rožně) → Dvojitý gril s ventilátorem (s/bez otočného rožně) → 3D → Čištění párou

Zobrazí se provozované topné prvky související se zvolenou funkcí.

Když je pomocí sensorového tlačítka  zvolena funkce vaření, na displeji teploty se zobrazí předem nastavená teplota. Tu lze upravit pomocí sensorových tlačítek **PLUS** a **MÍNUS**, které se nacházejí po stranách tlačítka pro teplotu. Teplotu lze nastavit v rozsahu 50°C až 275°C. Po nastavení požadované funkce a zvolení času se dotkněte sensorového tlačítka **SPUSTIT/POZASTAVIT**. Trouba se tím spustí.





Teplotu lze nastavit ve funkci Pizza v rozmezí 50 °C až 320 °C.

Nastavení času

Po instalaci trouby je třeba provést nastavení denní doby, které provedete v souladu s níže uvedenými pokyny.

Stiskněte senzor **ZAP./VYP.** a troubu zapněte a přejděte do režimu „**ČEKÁNÍ**“.

Během tohoto režimu stiskněte sensorové tlačítko **REŽIM**() a podržte ho 5 sekund, dokud nezvolíte aktuální čas. Symbol času se rozsvítí po levé straně a vy ho můžete upravit pomocí sensorových tlačítek **PLUS** a **MÍNUS**, které se nachází po stranách tlačítka **REŽIM**() . Pro dokončení nastavení času znovu stiskněte sensorové tlačítko **REŽIM** () nebo se 5 sekund nedotýkejte žádného tlačítka.

Čas je třeba nastavit znovu pouze pokud došlo k dlouhodobému odpojení spotřebiče od napájení na dlouhou dobu.

Nastavení minutky

Senzor „**REŽIM**“() přidržte dokud se na displej časovače nezobrazí symbol minutky a „**00:00**“. Zatímco symbol bliká, nastavte požadované časové období pro upozornění pomocí tlačítek senzoru **PLUS** a **MÍNUS**.

Jakmile dokončíte nastavení, neprovádějte stisknutí žádných tlačítek po dobu několika sekund, časovač minutka se nastaví.

Když se časovač dostane na nulu, ozve se zvukové varování a na obrazovce se rozbliká symbol minuty a „**00:00**“. Zvukové varování zastavíte stisknutím libovolného tlačítka, následně symbol z obrazovky zmizí.

Nastavení délky času vaření

Čas lze nastavit během režimu „**ČEKÁNÍ**“ nebo režimu „**PROVOZ**“. Tato funkce vám pomáhá s vařením po určenou fixní dobu. Připravte potraviny k vaření a dejte je do trouby. Potom vyberte požadovanou funkci vaření a teplotu. Senzor **REŽIM**() držte dokud se na displeji nezobrazí symbol délky trvání. Zatímco je časovač v požadované pozici, pomocí senzoru **PLUS** a **MÍNUS** nastavte čas dokončení vaření jídla. Jakmile nastavení dokončíte, počkejte dokud se nezobrazí aktuální čas a trvale se nerozsvítí symbol doby trvání.

Když časovač dosáhne nuly, trouba se vypne, ozve se zvukový signál a na obrazovce se rozblíká symbol doby trvání. Zvukové upozornění vypnete stisknutím libovolného senzoru na ovládacím panelu.

Nastavení času ukončení vaření

Tato funkce se používá k zahájení vaření po uplynutí určitého času a po konkrétní dobu. Připravte potraviny k vaření a dejte je do trouby. Potom vyberte požadovanou funkci vaření a teplotu: Stiskněte a držte tlačítko **REŽIM**(☺), dokud se na displeji s časem nezobrazí symbol Délka vaření. Nastavte požadovanou dobu pečení pomocí sensorových tlačítek „**PLUS**“ a „**MÍNUS**“. Až dokončíte nastavení doby pečení, dotkněte se sensorového tlačítka **REŽIM**(☺), a držte ho, dokud na displeji s časem nevidíte symbol Konec pečení. Rozblíká se aktuální čas a symbol Konec pečení. Nastavte požadovaný čas ukončení pečení pomocí sensorových tlačítek **PLUS** a **MÍNUS**. Jakmile nastavení dokončíte, počkejte dokud se nezobrazí aktuální čas a dokud symbol konce vaření nezůstane rozsvícený.

Trouba vypočte dobu spuštění tím, že odečte délku přípravy pokrmu od času, kdy má být jídlo dokončeno a trouba se má vypnout. Časovač vydá zvukové upozornění a symbol konce vaření se rozblíká. Zvukové upozornění vypne stisknutí libovolného tlačítka časovače.



Dobu konce pečení nelze nastavit, pokud jsou aktivovány funkce grilu. Pokud došlo k nastavení doby konce pečení ještě před aktivací funkcí grilu, doba konce pečení se po zvolení funkcí grilu zruší.

Nastavení zvuku

Pokud budete chtít změnit zvuk upozornění, proveďte následující: Když displej s časem ukazuje aktuální čas, stiskněte sensorové tlačítko **TERMOSTAT** (👉) a podržte ho na 5 vteřin, dokud se neozve zvukový signál. Poté se při každém stisknutí tlačítek **PLUS** a **MÍNUS** vedle tlačítka termostatu ozve jiný zvukový signál. Existuje pět různých typů zvukových signálů. Pokud je vybrána možnost „tn0“, budou vypnuty všechny zvuky kromě alarmů a chybových zvuků. Vyberte požadovaný zvuk a ostatní nestiskněte tlačítko. Po chvíli se ozve zvolené pípnutí.

Funkce Posílení výkonu

Tato funkce se používá ke zkrácení času předehřívání. Předehřátí můžete provést u funkcí Turbo, Horký vzduch, Statické pečení nebo Pizza. Pro předehřátí stačí po zvolení požadované funkce pečení stisknout sensorové tlačítko **POSÍLENÍ VÝKONU** (⚡).

Tuto funkci použijte k co nejrychlejšímu rozehrání trouby na požadovanou teplotu.

Tento režim není vhodný pro pečení.

Funkce zámku tlačítek

Zámek tlačítek použijte, abyste předešli nechtěným změnám v nastavení trouby. Chcete-li zámek tlačítek aktivovat, stiskněte sensorové tlačítko **ZÁMEK TLAČÍTEK**(🔒) a podržte ho na 2 vteřiny, dokud se na displeji nezobrazí symbol zámku tlačítek.

Chcete-li zámek tlačítek deaktivovat, stiskněte sensorové tlačítko **ZÁMEK TLAČÍTEK**(🔒) a podržte ho na 2 sekundy, dokud z displeje nezmizí symbol zámku tlačítek.

Když je zámek tlačítek zapnutý, aktivovat lze pouze senzor **ZAP./VYP.** Všechna ostatní tlačítka budou uzamčena.

4.4 Příslušenství

Drátěný rošt EasyFix

Před prvním použitím příslušenství důkladně umyjte v teplé vodě s mycím prostředkem. Použijte čistý měkký hadr.

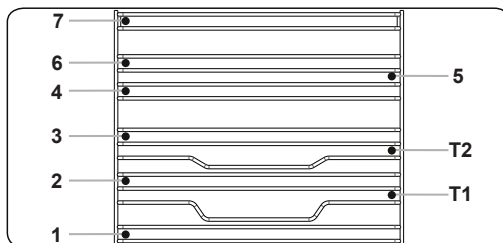

- Vložte příslušenství na správnou pozici do trouby.
- Mezi krytem větráku a příslušenstvím ponechte mezeru alespoň 1 cm.
- Při vyndávání nádobí nebo příslušenství z trouby buďte opatrní. Horké pokrmy nebo příslušenství mohou způsobit popáleniny.
- Příslušenství se v horkém prostředí může deformovat. Po zchladnutí se mu vrátí původní tvar a funkce.
- Plechy a drátěné rošty lze umístit na výškovou úroveň 1 až 7.
- Teleskopické kolejnice lze umístit na výškovou úroveň T1, T2.
- Výškovou úroveň 3 doporučujeme použít při pečení na jedné výškové úrovni.
- Výškovou úroveň T2 doporučujeme použít při pečení na jedné výškové úrovni s teleskopickými kolejnicemi.
- Výškové úrovně 2 a 4 doporučujeme použít při pečení na dvou výškových úrovních.
- Drátěná mřížka otočného rožně musí být umístěna na výškové úrovni 3.
- Výšková úroveň T2 se používá pro drátěnou mřížku otočného rožně při použití teleskopických kolejnic.

****Příslušenství se může lišit v závislosti na zakoupeném modelu.

Hluboký plech

Hluboký plech se nejlépe hodí pro přípravu dušených pokrmů. Postavte plech na kteroukoli mřížku a zasuňte ho až na konec.

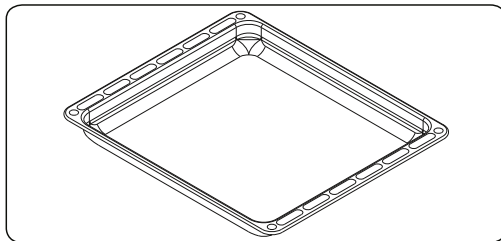

PRVNÍ NA SVĚTĚ

Systém ochrany před horkým vzduchem

Tento patentovaný systém ochrany před horkým vzduchem zabraňuje tomu, aby uživatel přišel do kontaktu s horkým vzduchem. Používá k tomu clonu vzduchu, která se vytvoří při otevření dvířek.

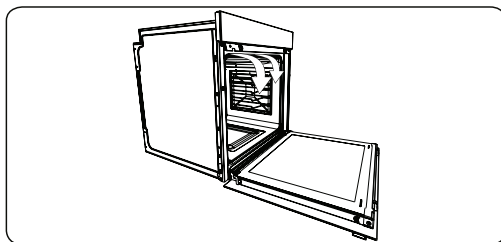

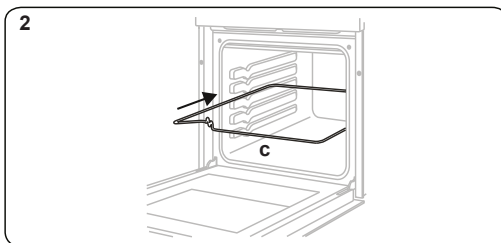
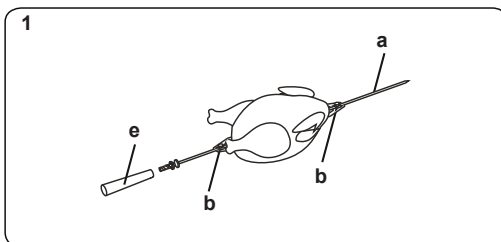

Grilovací jehla

1. Uvolněte šroubky na svorce jehly (b) a stáhněte je z jehly. Propíchněte jehlu kuřetem, navlečte zpět svorky a zapíchněte je do kuřete. Utáhněte šroubky.
2. Nasuňte mřížku určenou na grilovací jehlu (c) na správné patro trouby.

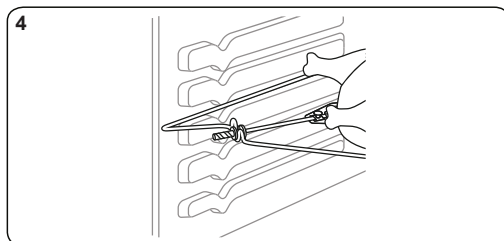
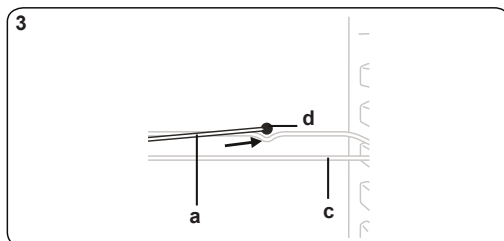

3. Vložte špičku grilovací jehly (a) do otvoru pro jehlu (d).
4. Usadte grilovací jehlu do mřížky na jehlu, sundejte rukojeť a zavřete dvířka trouby. Rukojeť (e) musí být na jehle nasazená pouze při sundávání upečeného kuřete.



 **Důležité:** Dbejte na to, aby při provádění těchto kroků nebyla trouba puštěná.

 Pokud ve vaší troubě není možné grilovat se zavřenými dvířky, umístěte pod ovládací panel ochranný štít proti teplu.

Mělký plech

Mělký plech se nejlépe hodí pro přípravu pečiva.

Postavte plech na kteroukoli mřížku a zasuňte ho až na konec.

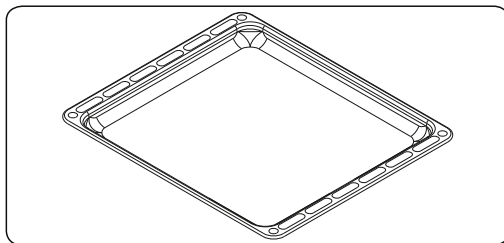

Drátěný rošt s jednou napůl vysunovací teleskopickou kolejničí EasyFix

Teleskopické kolejnice lze napůl vysunout, abyste měli lepší přístup k pečenému jídlu.

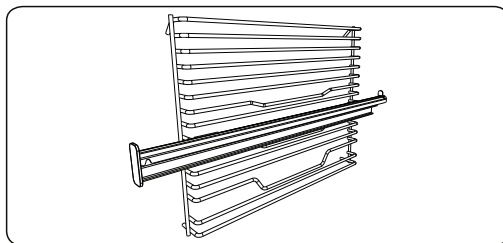

Teleskopické kolejnice

Před prvním použitím příslušenství důkladně umyjte v teplé vodě s mycím prostředkem. Použijte čistý měkký hadr.

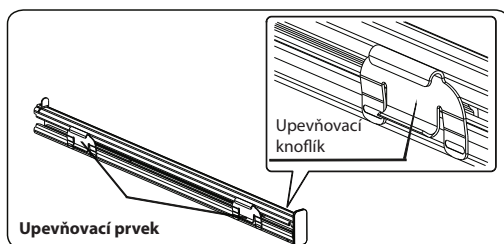

- Na každé teleskopické kolejnici jsou upevňovací prvky, které umožňují jejich vyndání, abyste je mohli umýt nebo přendat na jinou výškovou úroveň.
- Vyndejte boční pojezdy. Viz sekce „Vyndání drátěné mřížky“.

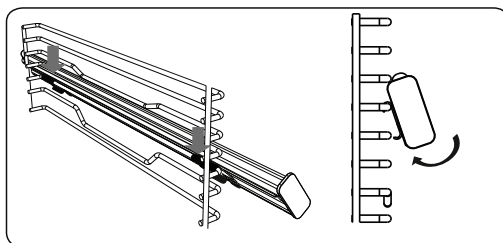

- Zavěste horní upevňovací prvek teleskopické kolejnice na příslušný drát postranní výškové úrovně a současně zatlačte na spodní upevňovací prvek, dokud neuslyšíte zacvaknutí do drátu.
- Pokud budete chtít kolejnici odstranit, podržte ji za přední část a postupujte podle výše uvedených kroků v opačném pořadí.

Drátěná mřížka

Drátěná mřížka se nejlépe hodí na grilování nebo zpracování potravin v nádobách vhodných do trouby.

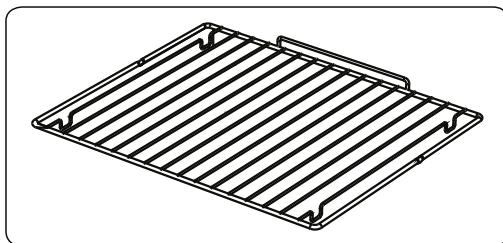

VAROVÁNÍ: Mřížku umístěte správně na libovolné odpovídající patro uvnitř trouby a zasuňte ji až nakonec.

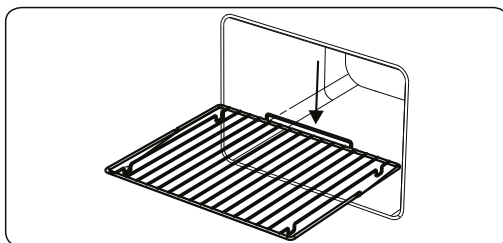

Dvířka s tichým zavíráním

Když dvířka trouby pustíte těsně před zavřením, sama se pomalu zavřou.

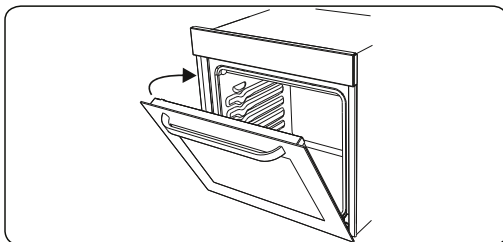

Kolektor na vodu

Někdy může při vaření vznikat na vnitřním skle dvířek trouby kondenzace. Nejedná se o poruchu produktu.

Otevřete dvířka trouby do pozice na grilování a nechte je takto 20 vteřin.

Voda steče do kolektoru na vodu.

Nechte troubu zchladnout a utřete vnitřní část dvířek suchou utěrkou. Tento proces se musí pravidelně opakovat.

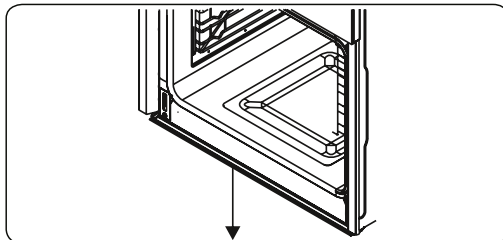

5. ČIŠTĚNÍ A ÚDRŽBA

5.1 Čištění

VAROVÁNÍ: Než začnete spotřebič čistit, vypněte ho a počkejte, až vychladne.

Všeobecné pokyny

- Než na spotřebič použijete nějaký čisticí materiál, zkontrolujte, zda je k tomu vhodný a je doporučený výrobcem.
- Použijte krémové nebo tekuté čisticí přípravky, které neobsahují malé částice. Nepoužívejte leptavé (korozivní) krémy, abrazivní čisticí prášky, hrubé drátěnky ani tvrdé nástroje. Mohly by poškodit povrchy spotřebiče.
- 🚫 Nepoužívejte čisticí prostředky s obsahem drobných částíček. Ty by mohly poškrábat skleněné, smaltované anebo natřené části spotřebiče.
- Pokud na spotřebiči přeteče tekutina, ihned ji otřete, aby nedošlo k poškození částí.
- 🚫 Žádnou část spotřebiče nečistěte parním čističem.

Čištění vnitřního prostoru

- Vnitřní prostor smaltovaných trub je nejlepší čistit, dokud jsou teplé.
- Po každém použití troubu vytřete měkkým hadrem namočeným ve vodě s čisticím prostředkem. Poté ji znovu otřete mokrým hadrem a vysušte.
- K občasnému kompletnímu vyčištění trouby může být potřeba tekutý čisticí prostředek.

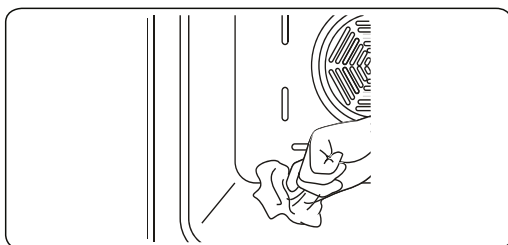

Čištění skleněných částí

- Skleněné části spotřebiče čistěte pravidelně.
- Na vnitřní i vnější skleněné části použijte čistič skla. Poté je důkladně opláchněte a osušte suchým hadrem.

Čištění nerezových částí (pokud je spotřebič má)

- Nerezové části spotřebiče čistěte pravidelně.
- Otřete nerezové části měkkým hadrem namočeným pouze do vody. Poté je důkladně osušte suchým hadrem.



Nečistěte nerezové části, dokud jsou ještě horké po přípravě pokrmů.



Nenechávejte na nerezových částech delší dobu ocet, kávu, mléko, sůl, vodu, nebo citronovou či rajčatovou šťávu.

Čištění částí s nátěrem (pokud je spotřebič má)

- Skvrny od rajčat, rajčatového protlaku, kečupu, citronu, olejových derivátů, mléka, jídel s cukrem, slazených nápojů a kávy se musí ihned očistit hadrem namočeným do teplé vody. Pokud tyto skvrny hned neočistíte a zaschnou na povrchu, NESMÍ se odírat tvrdými předměty (hranatými předměty, ocelovými nebo plastovými drátěnkami, houbičkami s hrubým povrchem) ani čisticími prostředky s vysokým obsahem alkoholu, odstraňovači skvrn, odmašťovači nebo abrazivními chemikáliemi. Jinak na povrchu s práškovým nátěrem může dojít ke korozi a vzniku skvrn. Výrobce neponese zodpovědnost za žádné škody způsobené nevhodnými čisticími prostředky nebo postupy.

Odstranění vnějšího skla

Před čištěním musíte sklo dvířek trouby odstranit, jak vidíte níže.

1. Zatlačte sklo ve směru **B** a uvolněte ho z upevňovací svorky (**x**). Zatáhněte za sklo ve směru **A**.

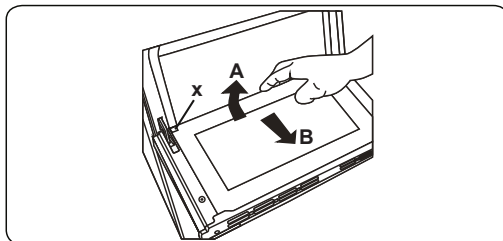

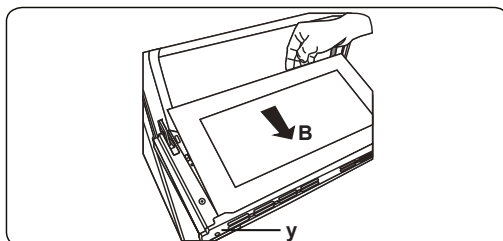

Vrácení vnějšího skla na místo:

2. Zatlačte na sklo směrem k upevňovací svorce a pod ni (**y**) ve směru **B**.

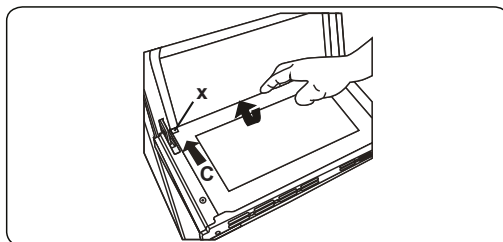

3. Usadte sklo pod upevňovací svorku (**x**) ve směru **C**.



 Pokud jsou dvířka trouby z trojitého skla, lze třetí vrstvu skla vyndat stejným způsobem jako druhou vrstvu skla.

Odstranění dvířek trouby

Než začnete čistit sklo dvířek trouby, musíte dvířka sundat, jak vidíte níže.

1. Otevřete dvířka trouby.

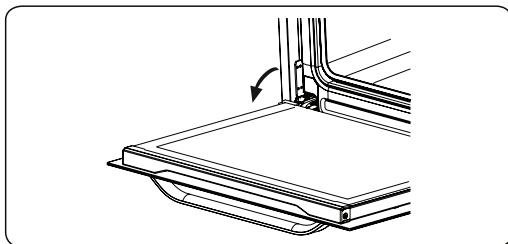

2. Otevřete západku (a) (pomocí šroubováku) až na koncovou pozici.

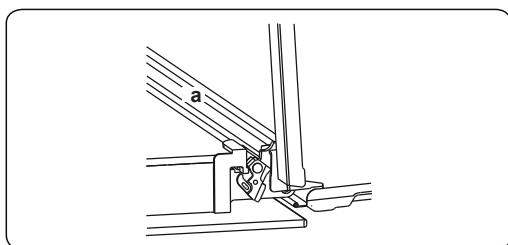

3. Dejte dvířka do téměř uzavřené pozice a zatažením dvířek směrem k sobě je sundejte.

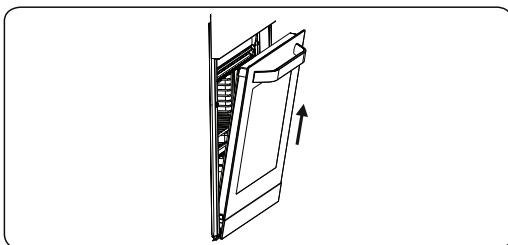

Odstranění drátěné police

Drátěnou polici odstraníte tak, že za ni zatáhnete, jak vidíte na obrázku. Po uvolnění police ze svorek (**a**) ji zdvihnete nahoru.

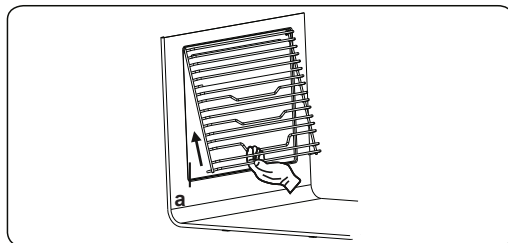

5.2 Údržba

VAROVÁNÍ: Údržbu tohoto spotřebiče smí provádět pouze zaměstnanec autorizovaného servisu nebo kvalifikovaný technik.

Výměna lampy trouby

VAROVÁNÍ: Než začnete spotřebič čistit, vypněte ho a počkejte, až vychladne.

- Sundejte skleněnou čočku a odstraňte žárovku.
- Vložte novou žárovku (odolnou teplotám do 300 °C) namísto staré žárovky (230 V, 15–25 Watt, typ E14).
- Vraťte na místo skleněnou čočku. Trouba je nyní připravena k použití.
- Výrobek obsahuje světelný zdroj energetické třídy G.
- Světelný zdroj nemůže být nahrazen koncovým uživatelem. Je zapotřebí poprodejní servis.
- Příložený světelný zdroj není určen k použití v jiných aplikacích.

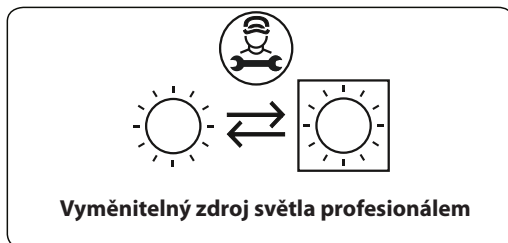

Lampa je navržena speciálně pro použití v domácích kuchyňských spotřebičích. Není vhodná pro osvětlení místnosti v domácnosti.

6. ODSTRAŇOVÁNÍ PROBLÉMŮ A PŘEPRAVA

6.1 Odstraňování potíží

 Pokud i po použití těchto základních kroků pro odstraňování potíží budou potíže se spotřebičem přetrvávat, kontaktujte personál autorizovaného servisu nebo kvalifikovaného technika.

Problém	Možná příčina	Řešení
Troubu nejde zapnout.	Je vypnutý proud.	Zkontrolujte, zda je v pořádku dodávka energie. Zkontrolujte také, zda fungují ostatní kuchyňské spotřebiče.
Spotřebič nehřeje nebo se nezahřívá trouba.	Je nesprávně nastavená teplota trouby. Dvířka trouby zůstala otevřená.	Zkontrolujte, že teplota trouby je pomocí ovládacího knoflíku správně nastavená.
Světlo v troubě (pokud v ní je) nesvítí.	Porucha lampy. Elektrina je vypnutá nebo odpojená.	Vyměňte žárovku dle pokynů. Přesvědčte se, že je zapnutá elektrická zásuvka.
Pokrm je nerovnoměrně upečený.	Patra trouby jsou nesprávně nastavená.	Zkontrolujte, zda jste dle doporučení správně nastavili teplotu a umístili patra trouby. Neotvírejte příliš často dvířka trouby, pokud nepřipravujete jídla, která je potřeba otáčet. Pokud otevřete dvířka trouby, vnitřní teplota se sníží, což může mít vliv na výsledky přípravy jídla.
Tlačítka časovače nelze správně stisknout.	Mezi tlačítka se něco zachytilo. Dotykový model: v ovládacím panelu je vlhkost. Je nastavená funkce zámku tlačítek.	Odstraňte nečistoty zachycené v tlačítku a zkuste to znovu. Odstraňte vlhkost a zkuste to znovu. Zkontrolujte, zda je nastavená funkce zámku tlačítek.
Ventilátor trouby (pokud ho trouba má) je hlučný.	Patra trouby vibrují.	Zkontrolujte, zda trouba stojí rovně. Zkontrolujte, zda pečíci plechy/nádoby nevibrují nebo nejsou v kontaktu se zadním panelem trouby.
Chladicí ventilátor pokračuje v provozu i po vypnutí trouby.	Elektronicky řízený ventilátor trouby automaticky běží určitý čas, aby troubu ochladil.	Ventilátor se automaticky vypne, když elektronické komponenty dostatečně vychladnou.
Trouba se sama vypnula.	Elektronicky řízené trouby se automaticky vypnou, není-li v činnosti žádná funkce.	Pokud troubu zapnete a po určitou dobu neprovedete žádnou operaci, trouba se automaticky vypne. Taktéž se sama vypne po skončení programu.
Interní ventilátor se zastaví, pokud během funkce využívající ventilátor otevřete dvířka.	Elektronicky řízené trouby se spínačem ve dvířkách přestanou péct, pokud otevřete dvířka trouby.	Jedná se o běžnou operaci spotřebiče, která je užitečná při přípravě jídel a pomáhá zabránit nadměrnému úniku tepla. Po zavření dvířek se opět spustí normální chod trouby.

6.2 Přeprava

Pokud budete produkt potřebovat přepravit jinam, použijte originální obalové materiály a přenášejte ho v originální krabici. Řiďte se pokyny pro přepravu uvedenými na obalu.

Všechny volné části přilepte páskou k produktu, abyste zabránili poškození produktu během přepravy.

Pokud nemáte originální balení, zajistěte přepravní box, ve kterém bude spotřebič – obzvláště jeho externí povrchy – chráněn před vnějšími riziky poškození.

7. INFORMAČNÍ LIST

Informační list

PHILCO 

Nařízení v přenesené pravomoci (EU) č. 65/2014

Název nebo ochranná známka výrobce: PHILCO

Adresa výrobce : U Sanitasu 1621 Říčany 251 01, Czech Republic

Identifikační značka modelu: POB 7890 FBRX

Základní specifikace: Vestavěná trouba

Název nebo ochranná známka dodavatele		PHILCO
Identifikační značka modelu		POB 7890 FBRX
Počet pečicích prostorů		1

Pečicí prostor 1

Index energetické účinnosti		94,5
Třída energetické účinnosti		A
Spotřeba energie na cyklus (režim s přirozenou konvekcí)	kWh/cyklus	0,93
Spotřeba energie na cyklus (režim s nucenou konvekcí)	kWh/cyklus	0,83
Zdroj tepla		ELEKTRÍNA
Objem	l	78

Minimální doba trvání záruky nabízené výrobcem: 24 měsíců

Dodatečné informace:

Webový odkaz na web výrobce, kde jsou informace uvedené v bodě 6 přílohy II nařízení Komise (EU) 2019/2022 : www.philco.cz

<https://eprel.ec.europa.eu/qr/2018883>

Tipy na úsporu energie

Trouba

- Pokud je to možné, pečte pokrmy spolu.
- Nechte troubu na krátký čas předehřát.
- Neprodlužujte čas pečení.
- Na konci pečení nezapomeňte troubu vypnout.
- Během pečení neotevírejte dvířka trouby.

TECHNICKÉ INFORMACE

Technické informace se nachází na typovém štítku na vnitřní straně spotřebiče a na energetickém štítku. QR kód, na dodaném energetickém štítku, obsahuje odkaz na registraci spotřebiče v databázi EU Eprel. Uchovejte si energetický štítek, návod k použití, spolu s dalšími dokumenty dodanými s přístrojem.

INFORMACE O TESTOVÁNÍ

Dodané zařízení je v souladu s Ecodesignem a NO 65/2014 NO 66/2014 IEC 60350-1:2023. Požadavky na přístup vzduchu pro správný provoz přístroje, minimální vzdálenost od zdi a rozměry přístroje, jsou součástí tohoto návodu. V případě dalších dotazů se obraťte na výrobce.

PÉČE O ZÁKAZNÍKA A SERVIS

Vždy používejte pouze originální náhradní díly.

Označení modelu a sériové číslo naleznete na typovém štítku. Polohu typového štítku je možné změnit bez předchozího upozornění.

Originální náhradní díly pro některé konkrétní komponenty jsou k dispozici minimálně 7 nebo 10 let.

Závisí to na typu komponentu a na uvedení posledního spotřebiče daného modelu na trh.

Při kontaktování našeho autorizovaného servisu mějte k dispozici modelové označení, sériové číslo a popis závady.

Pro stažení dokumentů navštivte www.philco.cz.

Pro nahlášení závady a získání dalších servisních informací navštivte <https://philco.cz/podpora-a-servis>.

Změny vyhrazeny bez předchozího upozornění.

POKYNY A INFORMACE TÝKAJÍCÍ SE LIKVIDACE POUŽITÝCH OBALOVÝCH MATERIÁLŮ

Obalové materiály zlikvidujte na veřejném místě pro likvidaci odpadu.

LIKVIDACE POUŽITÝCH ELEKTRICKÝCH A ELEKTRONICKÝCH SPOTŘEBIČŮ



Význam symbolu na výrobku, jeho příslušenství nebo obalu znamená, že s tímto výrobkem nesmí být zacházeno jako s domovním odpadem. Tento výrobek zlikviduje na příslušném sběrném místě pro recyklaci odpadu z elektrických a elektronických zařízení. Popřípadě je možné v některých státech Evropské unie nebo jiných evropských státech vrátit své výrobky místnímu prodejci, v případě koupě obdobného nového výrobku. Správná likvidace tohoto výrobku pomůže ušetřit cenné přírodní zdroje a pomoci při prevenci případného negativního vlivu na životní prostředí a lidské zdraví, ke kterému by mohlo dojít v důsledku nesprávné likvidace odpadu. Podrobnější informace získáte od místního úřadu nebo v nejbližším středisku pro sběr odpadu. Nesprávná likvidace tohoto typu odpadu může podléhat vnitrostátním předpisům o pokutách.

Pro podnikatelské subjekty v Evropské unii

Pokud chcete zlikvidovat elektrické nebo elektronické zařízení, vyžádejte si potřebné informace od svého prodejce nebo dodavatele.

Likvidace v ostatních státech mimo Evropskou unii

Pokud chcete zlikvidovat, vyžádejte si potřebné informace o správném způsobu likvidace od místních úřadů nebo svého prodejce.



Tento výrobek splňuje všechny základní požadavky nařízení EU, která se na něj vztahují.

Změny v textu, designu a technických údajích se mohou vyskytnout bez předchozího upozornění a vyhrazujeme si právo provést tyto změny.

Výrobce/Manufacturer:
Fast ČR, a.s.
U Sanitasy 1621
Říčany 251 01, CZECH REPUBLIC

Distributor:
FAST PLUS, a.s.
Vlčie hrdlo 324/90
821 07 Bratislava, SLOVAKIA

PHILCO[®] 

**is pending or registered trademark of Electrolux Home
Products, Inc. and used under a license from Electrolux
Home Products, Inc**