

CHLADNIČKA

NÁVOD K POUŽITÍ

PHILCO



Famous for Quality the World Over

PTB 190 EW

Vážený zákazníku,

Děkujeme vám za zakoupení produktu značky PHILCO. Aby vám váš spotřebič dobře sloužil, přečtěte si prosím pečlivě všechny pokyny v této uživatelské příručce.

OBSAH

ČÁST 1: BEZPEČNOSTNÍ INFORMACE	2
Všeobecná bezpečnostní upozornění.....	2
Upozornění ohledně instalace.....	12
Během provozu.....	12
ČÁST 2: POPIS SPOTŘEBIČE	14
ČÁST 3: ZMĚNA SMĚRU OTEVÍRÁNÍ DVÍŘEK	15
ČÁST 4: INSTALACE	18
Požadavek na prostor.....	18
Vyrovnaní spotřebiče.....	18
Umístění.....	19
Poloha.....	19
Elektrické připojení.....	19
ČÁST 5: DENNÍ POUŽITÍ	20
První použití.....	20
Ovládací panel.....	20
Provoz.....	20
Běžné použití.....	21
Mrazení čerstvých potravin.....	21
Skladování mrazených potravin.....	22
Rozmrazování.....	22
Ledové kostky.....	22
Doporučená nastavení teploty.....	22
Dopad na skladování potravin.....	22
Příslušenství.....	23
Užitečné rady a tipy.....	23
Rady pro skladování mrazených potravin.....	23
Rady pro chlazení čerstvých potravin.....	24
Odmrazování mrazničky.....	25
Čištění odtokového otvoru.....	25
Výměna osvětlení.....	25
ČÁST 6: ŘEŠENÍ PROBLÉMŮ	26
ČÁST 7: INFORMAČNÍ LIST	27

 Zařízení bylo testováno podle platných směrnic Evropské unie. Zařízení vyhovuje bezpečnostním ustanovením platným pro elektrické spotřebiče v Evropské unii.

ČÁST 1: BEZPEČNOSTNÍ INFORMACE

Všeobecná bezpečnostní upozornění



Z DŮVODU VAŠÍ BEZPEČNOSTI A SPRÁVNÉHO POUŽITÍ, JEŠTĚ PŘED INSTALACÍ A PRVNÍM POUŽITÍM SPOTŘEBIČE, SI POZORNĚ PŘEČTĚTE TUTO PŘÍRUČKU, VČETNĚ TĚCHTO TIPŮ A VAROVÁNÍ. ABYSTE ZABRÁNILI NEŽÁDOUCÍM CHYBÁM A NEHODÁM, JE DŮLEŽITÉ ZAJISTIT, ABY SE VŠECHNY OSOBY POUŽÍVAJÍCÍ TENTO SPOTŘEBIČ DŮKLADNĚ SEZNÁMILY S JEHO OBSLUHOU A BEZPEČNOSTNÍMI FUNKCEMI.

USCHOVEJTE SI TYTO POKYNY A V PŘÍPADĚ PŘEDÁNÍ SPOTŘEBIČE SE UJISTĚTE, ZDA ZŮSTAL TENTO NÁVOD VE SPOTŘEBIČI TAK, ABY BYL POUŽÍVÁN V PRŮBĚHU CELÉ ŽIVOTNOSTI A SPRÁVNĚ INFORMOVAL O SPRÁVNÉM POUŽÍVÁNÍ SPOTŘEBIČE A BEZPEČNOSTI. Z BEZPEČNOSTNÍCH DŮVODŮ A PRO OCHRANU MAJETKU DODRŽUJTE POKYNY V TOMTO NÁVODU, PROTOŽE VÝROBCE NENESE ŽÁDNOU ZODPOVĚDNOST ZA POŠKOZENÍ ZPŮSOBENÁ NEDODRŽENÍM TĚCHTO POKYŇŮ.

- TENTO SPOTŘEBIČ MOHOU POUŽÍVAT DĚTI VE VĚKU 8 LET A STARŠÍ OSOBY SE SNÍŽENÝMI FYZICKÝMI, SMYSLOVÝMI NEBO MENTÁLNÍMI SCHOPNOSTMI NEBO S NEDOSTATKEM ZKUŠENOSTNÍ A ZNALOSTÍ, POKUD JSOU POD DOZOREM NEBO BYLY POUČENY O POUŽÍVÁNÍ SPOTŘEBIČE BEZPEČNÝM ZPŮSOBEM A ROZUMÍ PŘÍPADNÝM NEBEZPEČÍM.
- DĚTI VE VĚKU 3 AŽ 8 LET MOHOU VKLÁDAT A VYJÍMAT POTRAVINY Z CHLADÍCÍCH SPOTŘEBIČŮ.
- DĚTI SI SE SPOTŘEBIČEM NESMĚJÍ HRÁT.
- ČIŠTĚNÍ A ÚDRŽBU NESMĚJÍ PROVÁDĚT DĚTI BEZ DOZORU.

● POKUD JE PŘÍVODNÍ KABEL POŠKOZEN, JEHO VÝMĚNU SVĚŘTE ODBORNÉMU SERVISNÍMU STŘEDISKU, ABY SE ZABRÁNILO VZNIKU NEBEZPEČNÉ SITUACE . SPOTŘEBIČ S POŠKOZENÝM PŘÍVODNÍM KABLEM JE ZAKÁZÁNO POUŽÍVAT.

● **VÝSTRAHA:** VĚTRACÍ OTVORY V KRYTU SPOTŘEBIČE NEBO V JEHO KONSTRUKCI JE NUTNO UDRŽOVAT VOLNÉ.

● **VÝSTRAHA:** K URYCHLENÍ ODMRAZOVACÍHO PROCESU NEPOUŽÍVEJTE MECHANICKÁ ZAŘÍZENÍ NEBO JINÉ PROSTŘEDKY NEŽ TY, KTERÉ JSOU DOPORUČENY VÝROBCEM.

● **VÝSTRAHA:** NEPOŠKOZUJTE CHLADICÍ OBVOD.

● **VÝSTRAHA:** NEPOUŽÍVEJTE ELEKTRICKÉ SPOTŘEBIČE V PROSTORU PRO UCHOVÁVÁNÍ POTRAVIN SPOTŘEBIČE, POKUD SE NEJEDNÁ O TYPY DOPORUČENÉ VÝROBCEM.

● **VÝSTRAHA:** V TOMTO SPOTŘEBIČI NESKLADUJTE VÝBUŠNÉ LÁTKY JAKO JSOU AEROSOLOVÉ PLECHOVKY, SPREJE S HOŘLAVOU HNACÍ LÁTKOU.

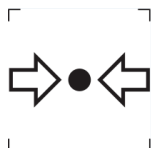

ZNAČKA ISO 7000-1701 (2004-01)
OZNAČUJE MÉDIUM POD TLAKEM.

TENTO SPOTŘEBIČ JE URČEN PRO POUŽITÍ V DOMÁCNOSTI A PODOBNÝCH PROSTORECH, JAKO JSOU:

- KUCHYŇSKÉ KOUTY V OBCHODECH, KANCELÁŘÍCH A OSTATNÍCH PRACOVIŠTÍCH;
- SPOTŘEBIČE POUŽÍVANÉ HOSTY V HOTELÍCH, MOTELECH A JINÝCH OBYTNÝCH PROSTŘEDÍCH;
- SPOTŘEBIČE POUŽÍVANÉ V PODNICÍCH ZAJIŠŤUJÍCÍCH NOCLEH SE SNÍDANÍ;
- SPOTŘEBIČE POUŽÍVANÉ VE STRAVOVACÍCH A PODOBNÝCH NEPRODEJNÍCH PROSTŘEDÍCH.

● **VÝSTRAHA:** SPOTŘEBIČ MUSÍ BÝT PŘIPEVNĚN PODLE NÁVODU, ABY SE ZABRÁNILO NEBEZPEČÍ ZPŮSOBENÝM JEHO NESTABILITOU.



VÝSTRAHA:
NEBEZPEČÍ OHNĚ / HOŘLAVÉ MATERIÁLY!

OBSAHUJE CHLADICÍ PLYN IZOBUTAN

R600a

CHLADIVO

CHLADICÍ IZOBUTAN (R600a), KTERÝ JE OBSAŽEN V CHLADICÍM OKRUHU SPOTŘEBIČE, JE PŘÍRODNÍ PLYN S VYSOKOU KOMPATIBILITOU SE ŽIVOTNÍM PROSTŘEDÍM, KTERÝ JE PŘECE JEN HOŘLAVÝ. BĚHEM PŘEPRAVY A INSTALACE SPOTŘEBIČE ZABRAŇTE POŠKOZENÍ KOMPONENT CHLADICÍHO OKRUHU. CHLADIVO (R600a) JE HOŘLAVÉ.

• **VAROVÁNÍ** — CHLADNIČKY V IZOLACI OBSAHUJÍ CHLADIVO A CHLADICÍ PLYNY. CHLADIVO A CHLADICÍ PLYNY MUSÍ BÝT LIKVIDOVÁNY ODBORNĚ, PROTOŽE MOHOU ZPŮSOBIT PORANĚNÍ OČÍ NEBO VZNÍCENÍ. PŘED PROVEDENÍM SPRÁVNÉ LIKVIDACE SE UJISTĚTE, ZDA NENÍ POTRUBÍ CHLADICÍHO OKRUHU POŠKOZENO.



SYMBOL  VAROVÁNÍ A ZNAMENÁ TO, ŽE CHLADIVO A CHLADICÍ PLYNY JSOU HOŘLAVÉ.

VAROVÁNÍ: RIZIKO POŽÁRU HOŘLAVÝCH MATERIÁLŮ

POKUD BY DOŠLO K POŠKOZENÍ CHLADICÍHO OKRUHU

- VYHNĚTE SE OTEVŘENÉMU OHNI A ZDROJŮM VZNÍCENÍ.

- DŮKLADNĚ VYVĚTREJTE MÍSTNOST, VE KTERÉ SE SPOTŘEBIČ NACHÁZÍ.

JE NEBEZPEČNÉ MĚNIT NEBO UPRAVOVAT SPOTŘEBIČ JAKÝMKOLIV ZPŮSOBEM.

JAKÉKOLIV POŠKOZENÍ NAPÁJECÍHO KABELU MŮŽE VÉST KE ZKRATU, POŽÁRU A/NEBO ZASAŽENÉM ELEKTRICKÝM PROUDEM.

● **VÝSTRAHA:** PŘI UMÍSTĚOVÁNÍ SPOTŘEBIČE SE MUSÍ ZAJISTIT, ABY NAPÁJECÍ PŘÍVOD NEBYL ZACHYCEN NEBO POŠKOZEN.

● **VÝSTRAHA:** NEUMÍSTŮVAT VÍCENÁSOBNÉ PŘENOSNÉ ZÁSUVKY NEBO PŘENOSNÉ PRODLUŽOVACÍ PŘÍVODY NA ZADNÍ STRANU SPOTŘEBIČE.

OHLEDNĚ OPRAVY ČI VÝMĚNY OSVĚTLENÍ, KONTAKTUJTE SERVISNÍ STŘEDISKO.

● OTEVŘENÍ DVÍŘEK NA DLOUHOU DOBU MŮŽE ZPŮSOBIT VÝRAZNÉ ZVÝŠENÍ TEPLoty V PROSTORÁCH SPOTŘEBIČE.

● JE TŘEBA PRAVIDELNĚ ČISTIT POVRCHY, KTERÉ MOHOU PŘIJÍT DO STYKU S POTRAVINAMI A PŘÍSTUPNÉ DRENÁŽNÍ SYSTÉMY

● SYROVÉ MASO A RYBY JE TŘEBA UKLÁDAT DO CHLADNIČKY VE VHODNÝCH OBALECH, TAK ABY NEBYLY V KONTAKTU S JINÝMI POTRAVINAMI NEBO NA NĚ NEKAPALY.

● DVOUHVĚZDIČKOVÉ MRAZICÍ PROSTORY JSOU VHODNÉ K UKLÁDÁNÍ PŘEDEM ZMRAZENÝCH POTRAVIN, ULOŽENÍ NEBO K VÝROBĚ ZMRZLINY A VÝROBĚ KOSTEK LEDU.

● JEDNO, DVOU A TŘÍHVĚZDIČKOVÉ PROSTORY NEJSOU VHODNÉ PRO MRAŽENÍ ČERSTVÝCH POTRAVIN.

POKUD SE CHLADICÍ SPOTŘEBIČ ZANECHÁVÁ PRÁZDNÝ PO DLOUHOU DOBU, JE TŘEBA HO VYPNOUT, ODMRAZIT, VYČISTIT, VYSUŠIT A NECHAT DVÍŘKA OTEVŘENÁ, ABY SE ZABRÁNILO TVORBĚ PLÍSNÍ UVNITŘ SPOTŘEBIČE.



ELEKTRICKÁ BEZPEČNOST

1. NAPÁJECÍ KABEL NESMÍ BÝT PRODLUŽOVÁN.
2. UJISTĚTE SE, ZDA NENÍ ZÁSTRČKA NAPÁJECÍHO KABELU POŠKOZENÁ.
ROZDRČENÁ NEBO POŠKOZENÁ ZÁSTRČKA SE MŮŽE PŘEHŘÍVAT A ZPŮSOBIT POŽÁR.
3. UJISTĚTE SE, ZDA MÁTE VOLNÝ PŘÍSTUP K ZÁSTRČCE SPOTŘEBIČE.
4. NETAHEJTE ZA NAPÁJECÍ KABEL.
5. POKUD JE ELEKTRICKÁ ZÁSUVKA UVOLNĚNÁ, NEPŘIPOJUJTE K NÍ ZÁSTRČKU. HROZÍ RIZIKO ÚRAZU ELEKTRICKÝM PROUDEM NEBO VZNIKU POŽÁRU.
6. NESMÍTE POUŽÍVAT TENTO SPOTŘEBIČ BEZ KRYTU VNITŘNÍHO OSVĚTLENÍ.
7. CHLADNIČKA JE URČENA POUZE NA NAPÁJENÍ Z JEDNÉ FÁZE STŘÍDAVÉHO PROUDU S HODNOTAMI 220~240 V/50 HZ. POKUD JE KOLÍSÁNÍ NAPĚTÍ V MÍSTĚ BYDLIŠTĚ UŽIVATELE TAK VELKÉ, ŽE PŘESAHUJE VÝŠE UVEDENÉ LIMITY, Z BEZPEČNOSTNÍCH DŮVODŮ POUŽIJTE PRO CHLADNIČKU AUTOMATICKÝ NAPĚŤOVÝ REGULÁTOR S VÍCE NEŽ 350 W.

CHLADNIČKA MUSÍ BÝT VYBAVENA SPECIÁLNÍ NAPÁJECÍ ZÁSTRČKOU NAMÍSTO BĚŽNĚ POUŽÍVANÉ S JINÝMI ELEKTRICKÝMI SPOTŘEBIČI. ZÁSTRČKA MUSÍ ZODPOVÍDAT ZÁSUVCE S UZEMŇOVACÍM KONTAKTEM.

BĚŽNÉ POUŽITÍ

- VE SPOTŘEBIČI NESKLADUJTE HOŘLAVÉ PLYNY ANI TEKUTINY. HROZÍ RIZIKO EXPLOZE.
- VE SPOTŘEBIČI NEPOUŽÍVEJTE JINÉ ELEKTRICKÉ SPOTŘEBIČE (NAPŘ. ELEKTRICKÝ VÝROBNÍK ZMRZLINY, MIXÉRY ATD.).
- PŘI ODPOJOVÁNÍ SPOTŘEBIČE Z ELEKTRICKÉ ZÁSUVKY, VŽDY TAHEJTE ZA ZÁSTRČKU. NETAHEJTE ZA KABEL.
- DO BLÍZKOSTI PLASTOVÝCH DÍLŮ TOHOTO SPOTŘEBIČE NEDÁVEJTE HORKÉ PŘEDMĚTY.
- NEDÁVEJTE ŽÁDNÉ PŘEDMĚTY DO BLÍZKOSTI VZDUCHOVÝCH OTVORŮ V ZADNÍ STĚNĚ.
- BALENÉ MRAZENÉ POTRAVINY SKLADUJTE V SOULADU S POKYNY VÝROBCE MRAZENÝCH POTRAVIN.
- MĚLI BYSTE STRIKTNĚ DODRŽOVAT DOPORUČENÍ TÝKAJÍCÍ SE SKLADOVÁNÍ VE SPOTŘEBIČI OD VÝROBCE. VIZ PŘÍSLUŠNÉ POKYNY O SKLADOVÁNÍ.
- DO MRAZICÍHO PROSTORU NEDÁVEJTE SYCENÉ NEBO ŠUMIVÉ NÁPOJE, PROTOŽE VYTVÁŘEJÍ TLAK NA NÁDOBU, KTERÁ MŮŽE EXPLODOVAT, COŽ MŮŽE VÉST K POŠKOZENÍ SPOTŘEBIČE.
- NEKONZUMUJTE MRAZENÉ POKRMY IHNED PO VYJMUTÍ Z MRAZNIČKY, MŮŽETE SE PORANIT.
- NEUMÍSŤUJTE SPOTŘEBIČ NA PŘÍMÉ SLUNEČNÉ SVĚTLO.
- MĚJTE HORKÉ SVÍČKY, LAMPY A JINÉ PŘEDMĚTY S OTEVŘENÝM OHNĚM V DOSTATEČNÉ VZDÁLENOSTI OD SPOTŘEBIČE, ABYSTE ZABRÁNILI RIZIKU POŽÁRU.

- SPOTŘEBIČ JE URČEN NA USKLADNĚNÍ POKRMŮ A/ NEBO NÁPOJŮ V BĚŽNÉ DOMÁCNOSTI PODLE POPISU V NÁVODU. SPOTŘEBIČ JE TĚŽKÝ. ZVYŠTE POZORNOST PŘI JEHO PŘEMÍSTOVÁNÍ.
- NEVYJÍMEJTE ANI SE NEDOTÝKEJTE POLOŽEK V PROSTORU MRAZENÍ, POKUD MÁTE VLHKÉ/MOKRÉ RUCE, PROTOŽE TO MŮŽE VÉST K PORANĚNÍM POKOŽKY NEBO POPÁLENINÁM Z MRAZU.
- NIKDY NEPOUŽÍVEJTE DNO, ZÁSUVKY, DVÍŘKA APOD. NA STOUPÁNÍ NEBO JAKO PODPĚRU.
- MRAZENÉ POTRAVINY, NESMÍ BÝT PO ROZMRAZENÍ OPĚTOVNĚ ZMRAZENY.
- NEKONZUMUJTE LEDOVÉ NANUKY NEBO KOSTKY LEDU IHNED PO VYJMUTÍ Z MRAZNIČKY, PROTOŽE BYSTE SI TAK MOHLI PORANIT ÚSTA A RTY.
- ABYSTE ZABRÁNILI PÁDU PŘEDMĚTŮ A ZRANĚNÍ NEBO POŠKOZENÍ SPOTŘEBIČE, NEPŘETĚŽUJTE PŘIHRÁDKY DVÍŘEK ANI DO ZÁSUVEK NEDÁVEJTE NADMĚRNÉ MNOŽSTVÍ POTRAVIN.

INSTALACE

DŮLEŽITÉ!

- PŘI PŘIPOJENÍ K ELEKTRICKÉ SÍTI BUĎTE OPATRNÍ, DODRŽUJTE POKYNY V TOMTO NÁVODU. SPOTŘEBIČ VYBALTE A ZKONTROLUJTE HO Z HLEDISKA VIDITELNÝCH POŠKOZENÍ.
- POKUD JE SPOTŘEBIČ POŠKOZENÝ, NEPŘIPOJUJTE HO. OZNAMTE PŘÍPADNÉ POŠKOZENÍ V MÍSTĚ ZAKOUPENÍ. V TOMTO PŘÍPADĚ SI NECHTE OBALOVÝ MATERIÁL.
- DOPORUČUJE SE POČKAT NĚKOLIK HODIN, PŘED PŘIPOJENÍM SPOTŘEBIČE, ABY SE OLEJ V KOMPRESORU USTÁLIL.
- OKOLO SPOTŘEBIČE ZAJISTĚTE DOSTATEČNÉ VĚTRÁNÍ, V OPAČNÉM PŘÍPADĚ MŮŽE DOCHÁZET K PŘEHŘÍVÁNÍ. PRO DOSAŽENÍ DOSTATEČNÉHO VĚTRÁNÍ DODRŽUJTE POKYNY K INSTALACI.
- POKUD JE TO MOŽNÉ, ZADNÍ STĚNA SPOTŘEBIČE BY NEMĚLA BÝT PŘÍLIŠ BLÍZKO STĚNY A NEMĚL BY SE DOTÝKAT HORKÝCH ČÁSTÍ (KOMPRESOR, KONDENZÁTOR), ABY SE ZABRÁNILO RIZIKU POŽÁRU, DODRŽUJTE PŘÍSLUŠNÉ POKYNY K INSTALACI.
- SPOTŘEBIČ NESMÍ BÝT UMÍSTĚN V BLÍZKOSTI RADIÁTORŮ NEBO SPORÁKŮ.
- PO INSTALACI SPOTŘEBIČE SE UJISTĚTE, ZDA JE SÍŤOVÁ ZÁSTRČKA SNADNO PŘÍSTUPNÁ.
- ODLOŽTE VŠECHNY OBALY MIMO DOSAH DĚTÍ, PROTOŽE HROZÍ RIZIKO UDUŠENÍ.
- VNITŘNÍ PROSTOR VAŠÍ CHLADNIČKY/MRAZNIČKY MŮŽE PŘED PRVNÍM POUŽITÍM ZAPÁCHAT. JE TO NORMÁLNÍ JEV. ZÁPACH ZMIZÍ, JAKMILE ZAČNE ZAŘÍZENÍ CHLADIT/MRAZIT.

- PŘED PŘIPOJENÍM CHLADNIČKY/MRAZNIČKY SE UJISTĚTE, ŽE NAPĚTÍ V ELEKTRICKÉ SÍTI ODPOVÍDÁ POŽADAVKŮM NA PŘIPOJENÍ CHLADNIČKY/MRAZNIČKY. V PŘÍPADĚ POCHYBNOSTÍ SE OBRAŤTE NA KVALIFIKOVANÉHO ELEKTRIKÁŘE.
- SPOTŘEBIČ MUSÍ BÝT PŘIPOJEN DO ZÁSUVKY S ODPOVÍDAJÍCÍM NAPĚTÍM A SPRÁVNĚ NAINSTALOVANOU POJISTKOVOU ZÁSUVKOU.
- CHLADNIČKA/MRAZNIČKA NESMÍ BÝT UMÍSTĚNA VENKU NEBO VYSTAVENA DEŠTI.
- CHLADNIČKA/MRAZNIČKA MUSÍ BÝT UMÍSTĚNA NEJMÉNĚ 50 CM OD TOPNÝCH TĚLES, TOPENÍ TRUB, PLYNOVÝCH TRUB ATD.
- POKUD JE CHLADNIČKA S MRAZNIČKOU UMÍSTĚNA VEDLE MRAZÁKU, MUSÍ MEZI NIMI BÝT MIN. 2 CM ROZESTUP.
- NA CHLADNIČKU/MRAZNIČKU NEPOKLÁDEJTE TĚŽKÉ VĚCI, NEZAKRÝVEJTE JI.
- NAD CHLADNIČKOU/MRAZNIČKOU MUSÍ BÝT MIN. 100 - 150 MM VOLNÝ PROSTOR.
- TENTO SPOTŘEBIČ JE VYROBEN K POUŽITÍ V DOMÁCNOSTECH A JE VHODNÝ POUZE PRO CHLAZENÍ /MRAZENÍ POTRAVIN. NENÍ VHODNÝ PRO KOMERČNÍ POUŽITÍ A / NEBO PRO SKLADOVÁNÍ LÁTEK S VÝJIMKOU POTRAVIN. VÝROBCE NENESE ZA ŽÁDNÉ ZTRÁTY, ZPŮSOBENÉ NEVHODNÝM POUŽITÍM SPOTŘEBIČE, ODPOVĚDNOST.

Upozornění ohledně instalace

Před prvním použitím kombinované chladničky věnujte pozornost následujícím bodům:

- Provozní napětí kombinované chladničky je 220 - 240 V při 50 Hz.
- Zástrčka musí být po instalaci snadno dostupná.
- Při prvním uvedení kombinované chladničky do provozu se může objevit zápach. To je normální a zápach začne mizet, jakmile se kombinovaná chladnička začne ochlazovat.
- Před připojením kombinované chladničky se ujistěte, že údaje na výrobním štítku (napětí a připojená zátěž) odpovídají údajům o napájení ze sítě. V případě pochybností se obraťte na kvalifikovaného elektrikáře.
- Zástrčku zapojte do zásuvky s účinným uzemněním. Není-li zásuvka uzemněna nebo pokud zástrčka nepasuje, doporučujeme, abyste o pomoc požádali autorizovaného elektrikáře.
- Spotřebič musí být zapojen do řádně instalované zásuvky s pojistkou. Napájení (AC) a napětí musí odpovídat údajům na výrobním štítku spotřebiče (výrobní štítek se nachází v levé vnitřní části spotřebiče).
- Neneseme zodpovědnost za škody, k nimž může dojít z důvodu použití spotřebiče bez uzemnění.
- Kombinovanou chladničku umístěte na místo, kde nebude vystavena přímému slunečnímu světlu.
- Kombinovaná chladnička se nesmí nikdy používat venku nebo být vystavena dešti.
- Chladnička musí být umístěna minimálně 50 cm od zdrojů tepla, plynové trouby nebo hořáků a musí být minimálně 5 cm od elektrické trouby.
- Když je kombinovaná chladnička umístěna blízko samostatné mrazničky, musí být mezi nimi vzdálenost minimálně 2 cm, aby se předešlo vzniku vlhkosti na vnějším povrchu.
- Kryt ani horní část kombinované chladničky nezakrývejte pokrývkou. Negativně by to ovlivnilo výkon spotřebiče.
- Požaduje se minimálně 150 mm volného prostoru nad vrchní částí spotřebiče. Na vrchní část spotřebiče nic nepokládejte.
- Na spotřebič nestavte těžké předměty.
- Spotřebič před použitím důkladně vyčistěte (viz Čištění a údržba).
- Před uvedením kombinované chladničky do provozu otřete všechny části roztokem teplé vody a lžičky hydrogenuhličitanu sodného. Poté opláchněte čistou vodou a osušte. Po vyčištění vraťte veškeré příslušenství do spotřebiče.
- Pomocí nastavitelných předních nožek se ujistěte, že je chladnička ve vodorovné poloze a stabilní. Nožky můžete upravit otočením v obou směrech. To musí být provedeno před vložením potravin do chladničky.
- Nainstalujte plastovou rozpěrku (na černé mřížce - kondenzátoru - vzadu) otočením o 90° jak je zobrazeno na obrázku, abyste předešli dotýkání kondenzátoru stěny.
- Vzdálenost mezi spotřebičem a zadní stěnou musí činit maximálně 75 mm.

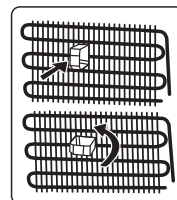

Během provozu

- Nepřipojujte chladničku k elektrické síti pomocí prodlužovacího kabelu.
- Nezapojujte ji do poškozených, opotřebovaných nebo starých zásuvek.
- Netahejte za kabel, nelámejte jej ani jej nepoškozujte.
- Nepoužívejte rozbočovače.
- Tento spotřebič je určen k použití dospělými osobami. Nedovolte dětem hrát si se spotřebičem ani se věšet na dvířka.
- Nikdy se nedotýkejte napájecího kabelu / zástrčky mokřýma rukama. Může to způsobit zkrat nebo úraz elektrickým proudem.

- Nedávejte do oddělení na výrobu ledu skleněné lahve ani plechovky, protože by po zmrazení obsahu praskly.
- Nevkládejte do chladničky hořlavé nebo výbušné materiály. Nápoje s vysokým obsahem alkoholu umístěte svle do chladicího oddílu a ujistěte se, že jsou jejich víčka pevně uzavřena.
- Při odebrání ledu z oddělení na výrobu ledu se jej nedotýkejte. Led může způsobit popáleniny nebo řezné rány.
- Nedotýkejte se zmrazených výrobků mokřýma rukama. Nejezte zmrzlinu ani kostky ledu bezprostředně po jejich vyjmutí z oddělení na výrobu ledu.
- Rozmrazené potraviny znovu nezmrazujte. Mohlo by to způsobit zdravotní problémy, např. otravu jídlem.

Staré a nefunkční chladničky

- Má-li Vaše stará chladnička nebo mraznička zámek, odstraňte jej před likvidací, neboť děti by se mohly ve spotřebiči zavřít a mohlo by dojít k nehodě.
- vysloužilé chladničky a mrazničky obsahují izolační materiál a chladivo s CFC. Při likvidaci starých chladniček proto dávejte pozor, abyste nepoškodili životní prostředí.

Prohlášení o shodě (CE)

Prohlašujeme, že naše výrobky splňují příslušné evropské směrnice, rozhodnutí a nařízení a požadavky uvedené v odkazovaných normách.

Likvidace vysloužilého spotřebiče

Tento symbol uvedený na výrobku nebo na jeho obalu znamená, že s daným výrobkem nelze zacházet jako s běžným domácím odpadem. Místo toho musí být odevzdán na příslušném sběrném místě pro recyklaci elektrických a elektronických zařízení. Zajištěním správné likvidace tohoto výrobku pomůžete zabránit případným negativním dopadům na životní prostředí a lidské zdraví, které by jinak byly způsobeny nevhodnou likvidací výrobku. Podrobnější informace o recyklaci tohoto produktu získáte na Vašem místním úřadě, ve společnosti zajišťující likvidaci odpadu nebo v obchodě, ve kterém jste produkt zakoupili.

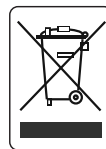

Obaly a životní prostředí

Obalové materiály chrání Váš spotřebič před poškozením, které může nastat během přepravy. Obalové materiály jsou šetrné k životnímu prostředí, protože jsou recyklovatelné. Použití recyklovaného materiálu snižuje spotřebu surovin, a proto snižuje produkci odpadu.

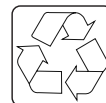

Poznámky:

- Před instalací a použitím Vašeho spotřebiče si pečlivě přečtěte návod k použití. Neodpovídáme za škody způsobené špatným použitím.
- Řiďte se všemi pokyny na Vašem spotřebiči a v návodu k použití a tento návod uchovávejte na bezpečném místě, abyste mohli vyřešit problémy, k nimž může dojít v budoucnosti.
- Tento spotřebič je určen pro použití v domácnostech a lze jej použít pouze doma a pro specifikované účely. Nehodí se pro komerční použití. Na takové použití se nevztahuje záruka a naše společnost neponese odpovědnost za případné ztráty.
- Tento spotřebič je určen k použití v domácnostech a musí být použit pouze pro chlazení/skladování potravin. Není vhodný pro komerční nebo společné používání a/nebo pro skladování látek s výjimkou potravin. Naše společnost není odpovědná za jakékoli ztráty vzniklé nevhodným používáním spotřebiče.

ČÁST 2: POPIS SPOTŘEBIČE

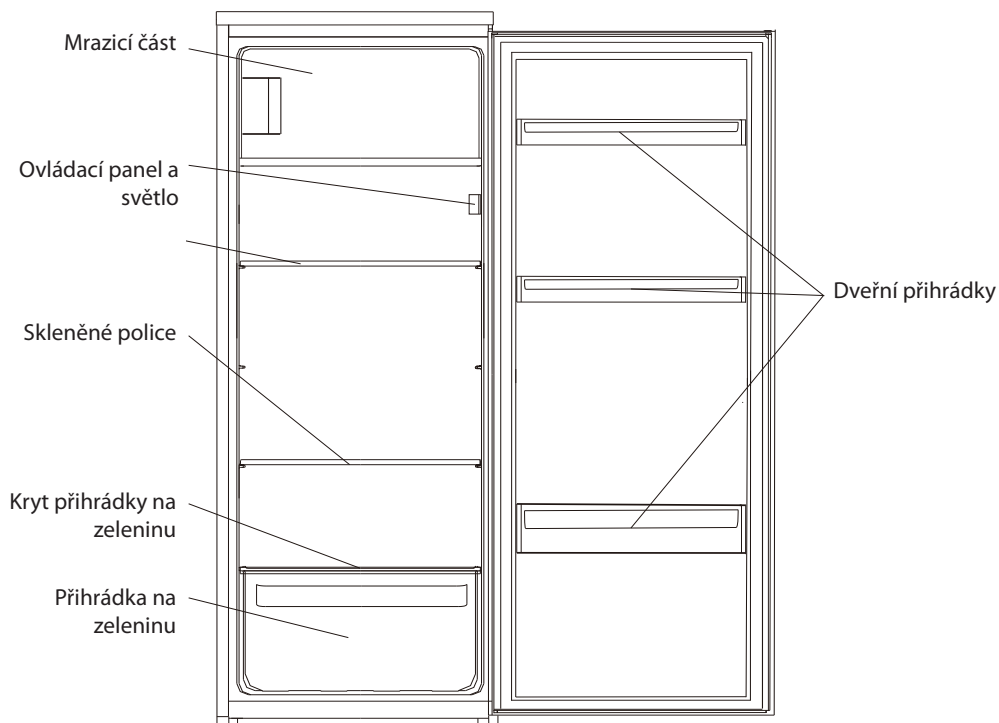

POZNÁMKA: Výše uvedený obrázek je pouze ilustrační. Skutečný spotřebič může být odlišný.

ČÁST 3: ZMĚNA SMĚRU OTEVÍRÁNÍ DVÍŘEK

Potřebné nářadí: křížový šroubovák, plochý šroubovák, šestihranný klíč.

- Zajistěte, aby byl spotřebič odpojený a prázdný.
- Pro demontáž dvířek je třeba spotřebič naklonit dozadu. Spotřebič byste měli položit na něco pevného, aby neklouzal.
- Všechny demontované díly musí být uloženy, aby se mohly dveře opět nainstalovat.
- Spotřebič neumísťujte zcela vodorovně, protože by mohlo dojít k poškození chladicího okruhu.
- Je lepší, aby během této práce se spotřebičem manipulovaly 2 osoby.

1. Odšroubujte dva šrouby na zadní straně horního krytu.

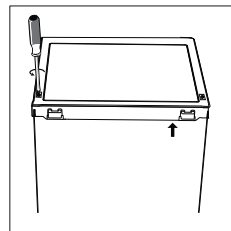

2. Odstraňte horní kryt a odložte ho stranou.

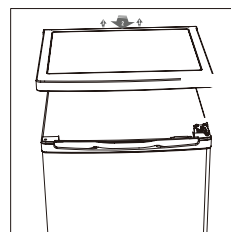

3. Odšroubujte horní závěs, sundejte dveře a položte je na měkkou podložku, aby nedošlo k jejich poškrábání.

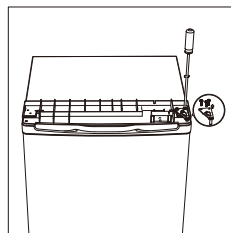

4. Odšroubujte dolní závěs dveří mrazničky. Poté vyjměte dveře a položte je na měkkou podložku, aby nedošlo k jejich poškrábání.

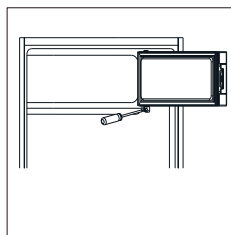

5. Přemístěte držák dveří z levé strany na pravou stranu.

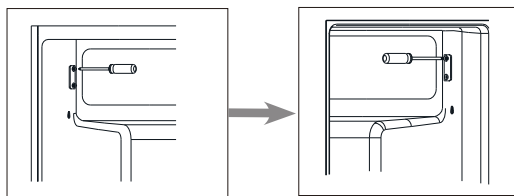

6. Přesuňte kryt otvoru pro pant z levé strany na pravou stranu.

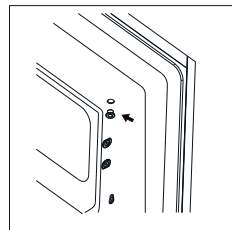

7. Otočte dvířka mrazničky a položte stranu závěsu na levou stranu. Potom upevněte dveře držákem.

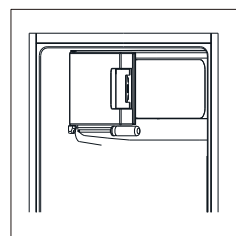

8. Odšroubujte dolní závěs. Potom odstraňte nastavitelné nožičky z obou stran.

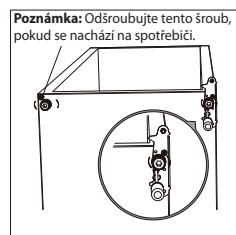

9. Odšroubujte a vyjměte čep dolního závěsu, otočte konzolu a vyměňte ji.

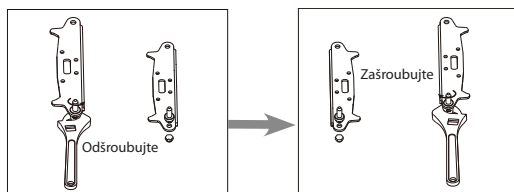

10. Namontujte zpět držák, který zapadá do kolíku dolního závěsu. Vyměňte obě nastavitelné nožičky.

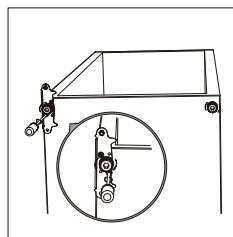

11. Nasadte dveře. Před konečným dotažením horního závěsu zajistěte, aby byly dveře umístěny vodorovně a svisle zarovnány, a aby těsnění ze všech stran správně dosedalo.

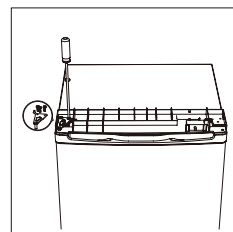

12. Vložte horní kryt a upevněte ho 2 šrouby na zadní straně.

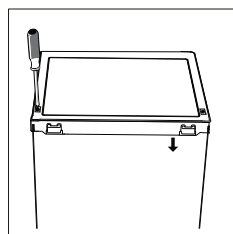

13. Sejměte těsnění dveří chladicího a mrazicího prostoru a po otočení ho připevněte zpět.

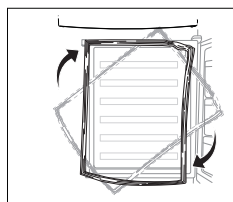

ČÁST 4: INSTALACE

Požadavek na prostor

- Ponechte dostatečný prostor pro otevření dvířek.

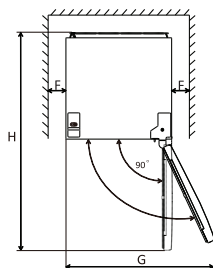
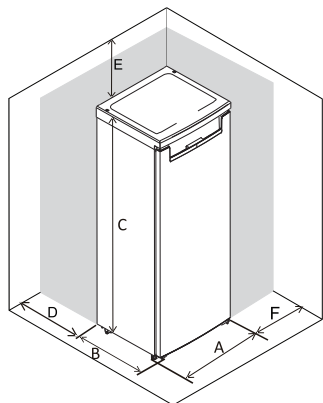

A	550
B	560
C	1220
D	min = 50
E	min = 50
F	min = 50
G	940
H	1160

POZNÁMKA: Tento chladicí spotřebič není určen k použití jako vestavný spotřebič.

Vyrovnání spotřebiče

Spotřebič vyrovnáte nastavením dvou vyrovnávacích nožiček v přední části spotřebiče. Pokud spotřebič není ve vodorovné poloze, dveře a vyrovnání magnetického těsnění se nebudou správně překrývat.

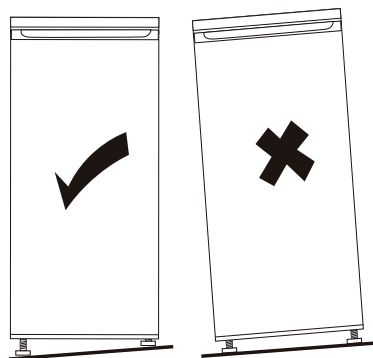
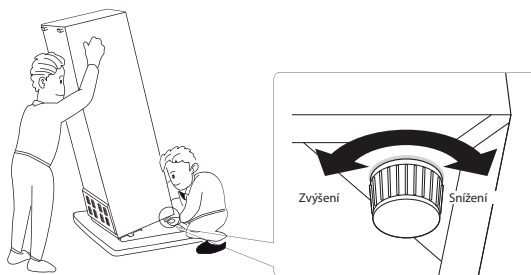

Umístění

Tento spotřebič instalujte na místo, kde okolní teplota odpovídá klimatické třídě uvedené na typovém štítku spotřebiče:

Rozdělení klimatických tříd:

- rozšířené mírné pásmo: tento chladicí spotřebič je určen k používání při teplotách okolí od 10 °C do 32 °C.;
- mírné pásmo: tento chladicí spotřebič je určen k používání při teplotách okolí od 16 °C do 32 °C.;
- subtropické pásmo: tento chladicí spotřebič je určen k používání při teplotách okolí od 16 °C do 38 °C.;
- tropické pásmo: tento chladicí spotřebič je určen k používání při teplotách okolí od 16 °C do 43 °C.;

Poloha

Spotřebič musí být nainstalován v dostatečné vzdálenosti od zdrojů tepla, jakým jsou radiátory, kotle, přímé sluneční záření atd. Zajistěte, aby kolem zadní části spotřebiče mohl volně cirkulovat vzduch. Pokud je spotřebič umístěn pod převislou stěnovou jednotkou, pro zajištění nejlepšího výkonu musí být minimální vzdálenost mezi horní částí skříňky a nástěnnou jednotkou nejméně 50 mm. V ideálním případě by však spotřebič neměl být umístěn pod převislými nástěnnými jednotkami.

Přesné vyrovnaní je zajištěno pomocí jedné nebo více nastavitelných nožiček v dolní části spotřebiče.

⚠ POZOR! Spotřebič musí být možné odpojit od elektrické sítě, proto musí být zástrčka po instalaci snadno přístupná.

Tento chladicí spotřebič není určen k vestavění.

Elektrické připojení

Před připojením se ujistěte, že napětí a frekvence uvedené na typovém štítku odpovídají vašemu zdroji napájení z domácnosti. Spotřebič musí být uzemněný. Zástrčka napájecího kabelu je k tomuto účelu vybavena kontaktem.

Kontaktujte kvalifikovaného elektrikáře.

V případě nedodržení výše uvedených bezpečnostních opatření výrobce odmítá jakoukoliv odpovědnost. Toto zařízení vyhovuje požadavkům E.E.C. směrnice.

ČÁST 5: DENNÍ POUŽITÍ

První použití

Čištění vnitřku spotřebiče

Před prvním použitím spotřebiče omyjte vnitřek a příslušenství vlažnou vodou s trochou saponátu, abyste odstranili typický zápach zcela nového spotřebiče, poté důkladně osušte.

DŮLEŽITÉ! Nepoužívejte agresivní ani abrazivní prostředky, protože byste poškodili povrchovou úpravu.

Ovládací panel

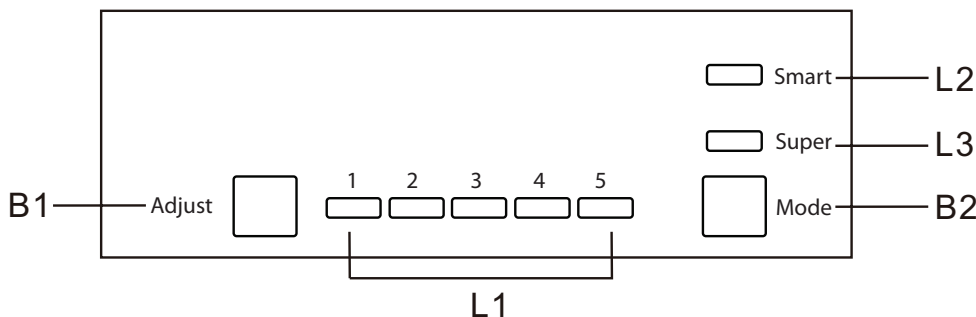

Tlačítka

B1- Stisknutím upravíte nastavení teploty chladicího prostoru v cyklu 1,2,3,4 až 5.

B2- Stisknutím vyberete režim z možností Smart, Super a uživatelského nastavení.

Indikátory

L1 - zobrazuje nastavení teploty chladicího prostoru.

L2 - rozsvítí se po volbě režimu Smart.

L3 - rozsvítí se po volbě režimu Super.

Provoz

Nastavení teploty

1. Stisknutím tlačítka Mode (B2) zvolte uživatelské nastavení.
2. Stisknutím tlačítka Adjust (B1) upravte nastavení teploty chladicího prostoru. Vyšší nastavení znamená nižší teplotu. Teplota v mrazicím prostoru se automaticky nastaví na přibližně -18 °C.

Smart režim

Stisknutím tlačítka Mode (B2) zvolte režim Smart.

Spotřebič je v provozu automaticky podle okolní teploty kolem spotřebiče.

Režim Super

Stisknutím tlačítka Mode (B2) zvolte režim Super.

Spotřebič se spustí, aby byl mrazicí prostor co nejchladnější. Po 54 hodinách se automaticky obnoví původní nastavená teplota.

Vypnutí spotřebiče

Stiskněte a podržte tlačítko nastavení (B1) na 5 sekund a spotřebič se vypne. Opětovným stisknutím tlačítka na 5 sekund spotřebič znovu zapnete.

Alarm otevřených dvířek

Alarm zazní, když zůstanou dvířka otevřená 90 sekund a nepřestane, dokud se dvířka nezavrou.

Běžné použití

Umístěte různé potraviny do různých přihrádek podle níže uvedené tabulky:

Oddělení chladničky	Typ potravin
Dvířka nebo regály	<ul style="list-style-type: none">• Potraviny s přírodními konzervačními látkami, jako jsou džemy, džusy, nápoje, koření.• Neskladujte potraviny podléhající zkáze.
Zásuvka na zeleninu a ovoce	<ul style="list-style-type: none">• Ovoce, bylinky a zelenina by měly ukládat zvlášť do nádoby.• V chladničce neskladujte banány, cibuli, brambory, česnek.
Polička chladničky	<ul style="list-style-type: none">• Mléčné výrobky, vejce• Potraviny, které je třeba chladit, například hotová jídla, jemné maso, zbytky jídel.
Mrazicí prostor	<ul style="list-style-type: none">• Potraviny pro dlouhodobé skladování.

Chladicí prostor tohoto spotřebiče není vhodný pro zmrazování potravin.

Mrazení čerstvých potravin

- Mrazicí prostor je vhodný ke zmrazení čerstvých potravin a dlouhodobé skladování zmrazených a hluboce zmrazených potravin.
- Vložte čerstvé jídlo, které chcete zmrazit, do mrazicího prostoru.
- Maximální množství potravin, které lze zmrazit za 24 hodin, je uvedeno na typovém štítku.
- Proces mrazení trvá 24 hodin: během tohoto času nepřidávejte další potraviny na zmrazení.

Skladování mrazených potravin

Při prvním spuštění nebo po delším nepoužívání nechte spotřebič před vložením potravin pracovat nejméně 2 hodiny s vyšším nastavením.

DŮLEŽITÉ! V případě náhodného rozmrazení, například v případě výpadku napájení je třeba rozmrazené jídlo rychle spotřebovat nebo ihned připravit a potom opět zmrazit (po uvaření).

Rozmrazování

Hluboce zmrazené nebo zmrazené potraviny můžete před použitím rozmrazit v chladničce nebo při pokojové teplotě.

Malé kousky můžete vařit ještě zmrazené ihned po vyjmutí z mrazničky. V takovém případě bude vaření trvat déle.

Ledové kostky

Toto zařízení může být vybaveno zásobníkem na výrobu ledu.

Doporučená nastavení teploty

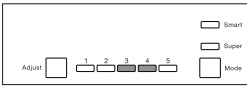
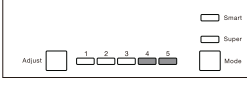
Doporučená nastavení teploty		
Teplota prostředí	Nastavení teploty	
Léto		Nastavte na 1 ~ 3
Normální		Nastavte na 3 ~ 4
Zima		Nastavte na 4 ~ 5

- Výše uvedené informace poskytnou uživateli doporučení ohledně nastavení teploty.

Dopad na skladování potravin

- Při doporučeném nastavení je ideální doba skladování v chladicím prostoru nejvíce 3 dny.
- Při doporučeném nastavení je ideální doba skladování v mrazicím prostoru nejvíce 1 měsíc.
- Ideální doba uložení se může při jiném nastavení snížit. Dodržováním doporučeného nastavení teploty předejdete plýtvání s potravinami.

Příslušenství

Pohyblivé police

Boční stěny spotřebiče jsou vybaveny řadou žlabů, aby bylo možné police umístit dle potřeby.

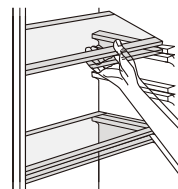

Umístění regálů dveří

Aby bylo možné skladovat potraviny různých velikostí, mohou být regály dveří umístěny v různých výškách. Při provedení těchto úprav postupujte následovně: vytáhněte regál ve směru šipek, dokud se neuvolní, pak jej podle dle potřeby přemístěte.

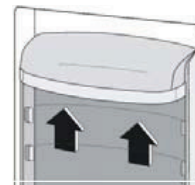

Užitečné rady a tipy

Zde je několik důležitých rad, které vám pomohou proces mrazení využít naplno.

- Vkládejte potraviny v malých dávkách, aby bylo možné je rychle a úplně zmrazit a aby bylo možné následně rozmrazit jen potřebné množství.
- Zabalte potraviny do hliníkové nebo polyetylenové fólie a zkontrolujte, zda jsou obaly vzduchotěsné.
- Nedovolte, aby se čerstvé, nezmrazené potraviny dotýkaly již zmrazených potravin, a zabránili jste tak zvýšení jejich teploty.
- Libová jídla se skladují lépe a déle než tučná; sůl snižuje trvanlivost potravin;
- Zmrzlina, pokud ji chcete spotřebovat ihned po vyjmutí z mrazničky, může způsobit na pokožce omrzliny.
- Je vhodné uvést datum zmrazení na každém jednotlivém balení, abyste měli přehled o době uchování.
- balíčky mohou způsobit omrzliny na pokožce.

Rady pro skladování mrazených potravin

Pro dosažení nejlepšího výkonu tohoto spotřebiče:

- Ujistěte se, že komerčně zmrazené potraviny byly maloobchodníkem správně uskladněny.
- Ujistěte se, že mrazené potraviny jsou přeneseny z obchodu s potravinami do mrazničky v co nejkratším čase;
- Neotvírejte dveře spotřebiče velmi často, ani je nenechávejte otevřené déle, než je nezbytně nutné.
- Po rozmrazení potraviny znovu nezmrazujte.
- Nepřekračujte dobu skladování uvedenou na potravinách.

Rady pro chlazení čerstvých potravin

Pro dosažení nejlepšího výkonu:

- Nevkládejte do spotřebiče teplé jídlo nebo odpařující se tekutiny.
- Potraviny zakryjte nebo zabalte, zejména pokud mají výraznou vůni.
- Potraviny (všechny druhy) zabalte do polyetylénového sáčku a položte na skleněnou polici nad zásuvkou na ovoce a zeleninu.
- Potraviny skladujte takovým způsobem maximálně jeden nebo dva dny.
- Vařená jídla, studené mísy atd.: zakryjte a umístěte na jakoukoliv polici.
- Ovoce a zeleninu důkladně očistěte a vložte do speciální zásuvky (zásuvek).
- Máslo a sýr umístěte ve speciálních vzduchotěsných nádobách, zabalené do hliníkové fólie nebo polyetylenových sáčků.
- Láhve s mlékem by měly mít uzávěr a měly by být uloženy na regálech ve dveřích spotřebiče.
- Banány, brambory, cibule a česnek, pokud nejsou zabaleny, nesmějí být uchovávány v chladničce.

Čištění

Z hygienických důvodů byste měli pravidelně čistit vnitřek spotřebiče včetně příslušenství.

⚠ UPOZORNĚNÍ! Během čištění nesmí být spotřebič připojen k elektrické síti.

Hrozí nebezpečí úrazu elektrickým proudem! Před čištěním spotřebič vypněte a vytáhněte zástrčku ze zásuvky, případně vypněte jistič nebo pojistku. Spotřebič nikdy nečistěte parním čističem. V elektrických komponentech by se mohla hromadit vlhkost a hrozí nebezpečí úrazu elektrickým proudem! Horké výpary mohou způsobit poškození plastových částí. Před opětovným uvedením do provozu musí být spotřebič suchý.

DŮLEŽITÉ! Éterické oleje a organická rozpouštědla mohou poškodit plastové části, např. citronová šťáva, šťáva z pomerančové kůry, kyselina máselná nebo čisticí prostředek, který obsahuje kyselinu octovou.

- Dejte pozor, aby se tyto látky nedostaly do kontaktu s jednotlivými částmi spotřebiče.
- Nepoužívejte žádné abrazivní čisticí prostředky.
- Vyjměte potraviny ze spotřebiče. Odložte je na chladné místo a dobře je zakryjte.
- Vypněte spotřebič a vytáhněte zástrčku ze zásuvky, případně vypněte jistič nebo pojistku.
- Spotřebič a příslušenství očistěte mírně navlhčenou utěrkou. Po vyčištění otřete a osušte.
- Po vysušení můžete spotřebič opět zapnout.

Odmrazování mrazničky

Mrazicí prostor se postupně pokryje námrazou. Tato námraza by měla být odstraněna. Nikdy nepoužívejte na seškrabávání námrazy z výparníku ostré kovové nástroje, protože byste ho mohli poškodit.

Když led na vnitřní straně velmi zhrubne, postupujte následovně:

- Vytáhněte zástrčku ze zásuvky;
- Vyměňte všechny potraviny, zabalte je do několika vrstev novin a odložte na chladné místo;
- Nechte dveře otevřené a pod spotřebič umístěte nádobu na zachytávání rozmrazené vody;
- Když je rozmrazování dokončeno, vnitřní prostor důkladně vysušte.
- Zasuňte zástrčku do zásuvky, a opět zapněte spotřebič.

Čištění odtokového otvoru

Abyste zabránili proudění rozmrazené vody do spotřebiče, pravidelně čistěte odtokový otvor v zadní části chladicí části. Pro vyčištění otvoru použijte čisticí prostředek, jak je znázorněno na pravém obrázku.

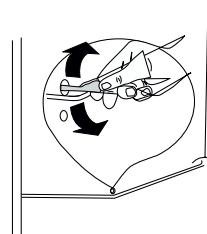

Výměna osvětlení

- Ve spotřebiči je nainstalováno LED osvětlení. Pokud chcete osvětlení vyměnit, kontaktujte kvalifikovaného technika.

ČÁST 6: ŘEŠENÍ PROBLÉMŮ

⚠ UPOZORNĚNÍ! Před odstraněním problémů odpojte napájení. Řešení problémů, které nejsou popsány v tomto návodu k obsluze přenechejte kvalifikovanému elektrikáři nebo jiné oprávněné osobě.

DŮLEŽITÉ! Při běžném používání jsou slyšet zvuky (kompresor, cirkulace chladiva).

Problém	Možná příčina	Řešení
Spotřebič nefunguje.	Regulátor teploty je nastaven na číslo „0“.	Nastavte ovladač na jiné číslo, čímž zapnete spotřebič.
	Síťová zástrčka není zasunuta do zásuvky nebo je uvolněná.	Zasuňte síťovou zástrčku.
	Pojistka je poškozená.	Zkontrolujte pojistku, případně ji vyměňte.
	Zásuvka je vadná.	Poruchy napájení musí opravit elektrikář.
Potraviny jsou velmi teplé.	Teplota není správně nastavena.	Přečtěte si kapitolu o nastavení teploty.
	Dvířka byla otevřena delší dobu.	Dvířka otevírejte jen na nezbytnou dobu.
	Do spotřebiče bylo za posledních 24 hodin vloženo velké množství potravin.	Dočasně otočte ovladač teploty na nastavení nižší teploty.
	Spotřebič se nachází v blízkosti zdroje tepla.	Přečtěte si kapitolu o umístění a instalaci.
Spotřebič příliš chladí.	Teplota je nastavena na velmi nízkou teplotu.	Dočasně otočte ovladač teploty na nastavení vyšší teploty.
Neobvyklé zvuky.	Spotřebič není vyrovnaný.	Opět nastavte nožičky.
	Spotřebič se dotýká stěny nebo jiných předmětů.	Mírně pohněte spotřebičem.
	Nějaká část, např. potrubí na zadní straně spotřebiče se dotýká jiné části spotřebiče nebo stěny.	Pokud je to nutné, opatrně proveďte nápravu.
Voda na podlaze	Otvor na odtok vody je ucpaný.	Viz kapitola Čištění.

Pokud se porucha opět objeví, kontaktujte servisní středisko.

ČÁST 7: INFORMAČNÍ LIST

Informační list

PHILCO 

NAŘÍZENÍ KOMISE V PŘENESENÉ PRÁVOMOCI (EU) 2019/2016 o uvádění spotřeby energie na energetických štítcích chladicích spotřebičů

Název nebo ochranná známka výrobce: PHILCO

Adresa výrobce: PHILCO, U Sanitasu 1621, 25101 Říčany, CZ

Identifikační značka modelu: PTB 190 EW

Typ chladicího zařízení:

Nízkohlučný spotřebič:	Ne	Typ spotřebiče:	volně stojící
Zařízení pro skladování vína:	Ne	Ostatní chladicí spotřebiče	Ne

Základní specifikace:

Parametr	Hodnota	Parametr	Hodnota
Rozměry v mm	Výška	Celkový objem (dm ³ nebo l)	190
	Šířka		
	Hloubka		
Index energetické účinnosti (EEL)	100	Třída energetické účinnosti*	E
Akustický zvuk emise hluku (dB(A) re 1 pW)	39	Třída akustických emisí hluku	C
Roční spotřeba energie (kWh/rok)	143	Klimatická třída:	mírné, subtropické pásmo,
Minimální okolní teplota (° C), pro které je chladicí zařízení vhodné	16	Maximální okolní teplota (° C), pro které je chlazení zařízení je vhodné	38
Nastavení spotřebiče na zimu	Ne		

Specifikace prostoru

Typ prostoru	Parametry a hodnoty chladicího prostoru			
	Objem spotřebiče (dm ³ nebo l)	Doporučené nastavení teploty pro optimalizované skladování potravin (° C)	Mrazicí kapacita (kg/24h)	Typ odmrazování: (auto-odmrazování = A manuální odmrazování = M)
Komora / spíž	Ne	-	-	-
Skladování vína	Ne	-	-	-
Sklepní prostor	Ne	-	-	-

Čerstvé potraviny	Ano	176,0	4	-	M
Mrazicí prostor	Ne	-	-	-	-
0-hvězdička nebo výrobník ledu	Ne	-	-	-	-
1-hvězdička	Ne	-	-	-	-
2-hvězdička	Ne	-	-	-	-
3-hvězdička	Ne	-	-	-	-
4-hvězdička	Ano	14,0	-18	2,0	M
2-hvězdičkový prostor	Ne	-	-	-	-
Zásuvka s měnicí se teplotou	Ne	-	-	-	-
4-hvězdičkový prostor					
Funkce rychlého zmrazení			Ano		
Parametry světelného zdroje:					
Typ světelného zdroje			LED		
Třída energetické účinnosti			G		
Minimální doba trvání záruky nabízené výrobcem: 24 měsíců					
Dodatečné informace:					
Webový odkaz na web výrobce, kde jsou informace uvedené v bodě 4 (a) přílohy nařízení Komise (EU) 2019/2022 nalezeno: www.philco.cz					

TECHNICKÉ INFORMACE

Technické informace se nachází na typovém štítku na vnitřní straně spotřebiče a na energetickém štítku. QR kód, na dodaném energetickém štítku, obsahuje odkaz na registraci spotřebiče v databázi EU Eprel. Uchovejte si energetický štítek, návod k použití, spolu s dalšími dokumenty dodanými s přístrojem.

INFORMACE O TESTOVÁNÍ

Dodané zařízení je v souladu s Ecodesignem a EN 62552-1:2020, EN 62552-2:2020, EN 62552-3:2020 EN 60704-1:2010+A11:2012 EN 60704-2-14:2013+A11:2015+A1:2019. Požadavky na přístup vzduchu pro správný provoz přístroje, minimální vzdálenost od zdi a rozměry přístroje, jsou součástí tohoto návodu. V případě dalších dotazů se obraťte na výrobce.

PÉČE O ZÁKAZNÍKA A SERVIS

Vždy používejte pouze originální náhradní díly.

Označení modelu a sériové číslo naleznete na typovém štítku. Polohu typového štítku je možné změnit bez předchozího upozornění.

Originální náhradní díly pro některé konkrétní komponenty jsou k dispozici minimálně 7 nebo 10 let.

Závisí to na typu komponentu a na uvedení posledního spotřebiče daného modelu na trh.

Při kontaktování našeho autorizovaného servisu mějte k dispozici modelové označení, sériové číslo a popis závady.

Pro stažení dokumentů navštivte www.philco.cz.

Pro nahlášení závady a získání dalších servisních informací navštivte <https://philco.cz/podpora-a-servis>.

Změny vyhrazeny bez předchozího upozornění.

POKYNY A INFORMACE TÝKAJÍCÍ SE LIKVIDACE POUŽITÝCH OBALOVÝCH MATERIÁLŮ

Obalové materiály zlikvidujte na veřejném místě pro likvidaci odpadu.

LIKVIDACE POUŽITÝCH ELEKTRICKÝCH A ELEKTRONICKÝCH SPOTŘEBIČŮ



Význam symbolu na výrobku, jeho příslušenství nebo obalu znamená, že s tímto výrobkem nesmí být zacházeno jako s komunálním odpadem. Tento výrobek zlikvidujte na příslušném sběrném místě pro recyklaci odpadu z elektrických a elektronických zařízení. Popřípadě je možné v některých státech Evropské unie nebo jiných evropských státech vrátit své výrobky místnímu prodejci, v případě koupě obdobného nového výrobku. Správná likvidace tohoto výrobku pomůže ušetřit cenné přírodní zdroje a pomoci při prevenci případného negativního vlivu na životní prostředí a lidské zdraví, ke kterému by mohlo dojít v důsledku nesprávné likvidace odpadu. Podrobnější informace získáte od místního úřadu nebo v nejbližším středisku pro sběr odpadu. Nesprávná likvidace tohoto typu odpadu může podléhat vnitrostátním předpisům o pokutách.

Pro podnikatelské subjekty v Evropské unii

Chcete-li zlikvidovat elektrické nebo elektronické zařízení, vyžádejte si potřebné informace od svého prodejce nebo dodavatele.

Likvidace v jiných státech mimo Evropské unie

Chcete-li zlikvidovat tento výrobek, vyžádejte si potřebné informace o správném způsobu likvidace od místních úřadů nebo svého prodejce.



Tento výrobek splňuje všechny základní požadavky nařízení EU, které se na něj vztahují.

Změny v textu, designu a technických údajích se mohou vyskytnout bez předchozího upozornění a vyhrazujeme si právo provést tyto změny.

Originál tohoto návodu k obsluze je v českém jazyce.

Výrobce/Manufacturer:
Fast ČR, a.s.
U Sanitasu 1621
Říčany 251 01, CZECH REPUBLIC

Distributor:
FAST PLUS, a.s.
Vlčie hrdlo 324/90
821 07 Bratislava, SLOVAKIA

PHILCO[®] 

**is pending or registered trademark of Electrolux Home
Products, Inc. and used under a license from Electrolux
Home Products, Inc**