

# MRAZÁK

## NÁVOD K OBSLUZE

**PHILCO**



*Famous for Quality the World Over*

**PCF 99 EM JOKER**

**PCF 142 EMI JOKER**

**PCF 198 EMI JOKER**

**Vážený zákazníku,**

**Děkujeme, že jste si koupili výrobek značky PHILCO. Aby mohl váš spotřebič sloužit dobře, přečtěte si všechny pokyny uvedené v tomto návodu k obsluze.**

# OBSAH

<b>ČÁST 1: BEZPEČNOSTNÍ POKYNY .....</b>	<b>2</b>
<b>ČÁST 2: SPRÁVNÉ POUŽÍVÁNÍ MRAZNIČKY.....</b>	<b>10</b>
Názvy jednotlivých částí spotřebiče.....	10
Ovládací panel teploty .....	11
Umístění .....	11
Výměna světla .....	12
Spuštění provozu spotřebiče.....	12
Tipy pro úsporu energie .....	13
<b>ČÁST 3: ÚDRŽBA MRAZNIČKY .....</b>	<b>14</b>
Čištění.....	14
Odmrazování .....	15
Když je spotřebič mimo provoz .....	15
<b>ČÁST 4: ODSTRANĚNÍ MOŽNÝCH PROBLÉMŮ.....</b>	<b>16</b>
Tabulka 1: Klimatické třídy.....	17
Speciálně pro nový evropský standard.....	17
Pokyny ke skladování.....	18
<b>ČÁST 5: INFORMAČNÍ LIST .....</b>	<b>20</b>
TECHNICKÉ INFORMACE .....	23
INFORMACE O TESTOVÁNÍ .....	23
PÉČE O ZÁKAZNÍKA A SERVIS .....	23
POKYNY A INFORMACE TÝKAJÍCÍ SE LIKVIDACE POUŽITÝCH OBALOVÝCH MATERIÁLŮ .....	24
LIKVIDACE POUŽITÝCH ELEKTRICKÝCH A ELEKTRONICKÝCH SPOTŘEBIČŮ .....	24

**CE** Tento spotřebič byl testován v souladu se směrnicemi platnými v Evropské unii.  
Tento spotřebič vyhovuje příslušným bezpečnostním předpisům pro elektrické spotřebiče platné v Evropské unii.

## ČÁST 1: BEZPEČNOSTNÍ POKYNY



Z DŮVODU VAŠÍ BEZPEČNOSTI A SPRÁVNÉHO POUŽITÍ, JEŠTĚ PŘED INSTALACÍ A PRVNÍM POUŽITÍM SPOTŘEBIČE, SI POZORNĚ PŘEČTĚTE TUTO PŘÍRUČKU, VČETNĚ TĚCHTO TIPŮ A VAROVÁNÍ. ABYSTE ZABRÁNILI NEŽÁDOUCÍM CHYBÁM A NEHODÁM, JE DŮLEŽITÉ ZAJISTIT, ABY SE VŠECHNY OSOBY POUŽÍVAJÍCÍ TENTO SPOTŘEBIČ DŮKLADNĚ SEZNÁMILY S JEHO OBSLUHOU A BEZPEČNOSTNÍMI FUNKCEMI.

USCHOVEJTE SI TYTO POKYNY A V PŘÍPADĚ PŘEDÁNÍ SPOTŘEBIČE SE UJISTĚTE, ZDA ZŮSTAL TENTO NÁVOD VE SPOTŘEBIČI TAK, ABY BYL POUŽÍVÁN V PRŮBĚHU CELÉ ŽIVOTNOSTI A SPRÁVNĚ INFORMOVAL O SPRÁVNÉM POUŽÍVÁNÍ SPOTŘEBIČE A BEZPEČNOSTI. Z BEZPEČNOSTNÍCH DŮVODŮ A PRO OCHRANU MAJETKU DODRŽUJTE POKYNY V TOMTO NÁVODU, PROTOŽE VÝROBCE NENESE ŽÁDNOU ZODPOVĚDNOST ZA POŠKOZENÍ ZPŮSOBENÁ NEDODRŽENÍM TĚCHTO POKYNUŮ.

- TENTO SPOTŘEBIČ MOHOU POUŽÍVAT DĚTI VE VĚKU 8 LET A STARŠÍ OSOBY SE SNÍŽENÝMI FYZICKÝMI, SMYSLOVÝMI NEBO MENTÁLNÍMI SCHOPNOSTMI NEBO S NEDOSTATKEM ZKUŠENOSTNÍ A ZNALOSTÍ, POKUD JSOU POD DOZOREM NEBO BYLY POUČENY O POUŽÍVÁNÍ SPOTŘEBIČE BEZPEČNÝM ZPŮSOBEM A ROZUMÍ PŘÍPADNÝM NEBEZPEČÍM.
- DĚTI VE VĚKU 3 AŽ 8 LET MOHOU VKLÁDAT A VYJÍMAT POTRAVINY Z CHLADÍCÍCH SPOTŘEBIČŮ.
- DĚTI SI SE SPOTŘEBIČEM NESMĚJÍ HRÁT.
- ČIŠTĚNÍ A ÚDRŽBU NESMĚJÍ PROVÁDĚT DĚTI BEZ DOZORU.

● POKUD JE PŘÍVODNÍ KABEL POŠKOZEN, JEHO VÝMĚNU SVĚŘTE ODBORNÉMU SERVISNÍMU STŘEDISKU, ABY SE ZABRÁNILO VZNIKU NEBEZPEČNÉ SITUACE . SPOTŘEBIČ S POŠKOZENÝM PŘÍVODNÍM KABELEM JE ZAKÁZANO POUŽÍVAT.

● **VÝSTRAHA:** POKUD VÁŠ MODEL MÁ VÝROBNÍK LEDU BEZ PŘIPOJENÍ PŘÍVODU VODY, PLŇTE POUZE PITNOU VODOU.

● **VÝSTRAHA:** POKUD VÁŠ MODEL MÁ VÝROBNÍK LEDU BEZ PŘIPOJENÍ PŘÍVODU VODY, PLŇTE POUZE PITNOU VODOU.

● **VÝSTRAHA:** K URYCHLENÍ ODMRAZOVACÍHO PROCESU NEPOUŽÍVEJTE MECHANICKÁ ZAŘÍZENÍ NEBO JINÉ PROSTŘEDKY NEŽ TY, KTERÉ JSOU DOPORUČENY VÝROBCEM.

● **VÝSTRAHA:** NEPOŠKOZUJTE CHLADICÍ OBVOD.

● **VÝSTRAHA:** NEPOUŽÍVEJTE ELEKTRICKÉ SPOTŘEBIČE V PROSTORU PRO UCHOVÁVÁNÍ POTRAVIN SPOTŘEBIČE, POKUD SE NEJEDNÁ O TYPY DOPORUČENÉ VÝROBCEM.

● **VÝSTRAHA:** V TOMTO SPOTŘEBIČI NESKLADUJTE VÝBUŠNÉ LÁTKY JAKO JSOU AEROSOLOVÉ PLECHOVKY, SPREJE S HOŘLAVOU HNACÍ LÁTKOU.

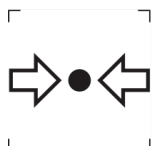

ZNAČKA ISO 7000-1701 (2004-01)  
OZNAČUJE MÉDIUM POD TLAKEM.

TENTO SPOTŘEBIČ JE URČEN PRO POUŽITÍ V DOMÁCNOSTI A PODOBNÝCH PROSTORECH, JAKO JSOU:

- KUCHYŇSKÉ KOUTY V OBCHODECH, KANCELÁŘÍCH A OSTATNÍCH PRACOVIŠTÍCH;
- SPOTŘEBIČE POUŽÍVANÉ HOSTY V HOTELÍCH, MOTELECH A JINÝCH OBYTNÝCH PROSTŘEDÍCH;
- SPOTŘEBIČE POUŽÍVANÉ V PODNICÍCH ZAJIŠŤUJÍCÍCH NOCLEH SE SNÍDANÍ;
- SPOTŘEBIČE POUŽÍVANÉ VE STRAVOVACÍCH A PODOBNÝCH NEPRODEJNÍCH PROSTŘEDÍCH.

POUZE NĚKTERÉ VYBRANÉ MODELY CHLADNIČEK OBSAHUJÍ VÝROBNÍK LEDU. ZABUDOVANÉ VÝROBNÍKY LEDU MUSÍ BÝT INSTALOVÁNY POUZE VÝROBCEM NEBO JEHO SERVISNÍ ORGANIZACÍ.

- PRO VYBRANÉ MODELY S VÝROBNÍKEM LEDU S PŘIPOJENÍM NA VODU PLATÍ: **VÝSTRAHA:** PŘIPOJUJE SE POUZE NA PŘÍVOD PITNÉ VODY.
- **VÝSTRAHA:** SPOTŘEBIČ MUSÍ BÝT PŘIPEVNĚN PODLE NÁVODU, ABY SE ZABRÁNILO NEBEZPEČÍ ZPŮSOBENÝM JEHO NESTABILITOU.
- **VÝSTRAHA:** CHLADICÍ SYSTÉM OBSAHUJE CHLADIVO POD VYSOKÝM TLAKEM. NEMANIPULUJTE SE SYSTÉMEM. MUSÍ BÝT OPRAVOVÁN POUZE KVALIFIKOVANOU OSOBOU.



**VÝSTRAHA:**  
NEBEZPEČÍ OHNĚ / HOŘLAVÉ MATERIÁLY!

OBSAHUJE CHLADICÍ PLYN IZOBUTAN

# R600a

## CHLADIVO

CHLADICÍ IZOBUTAN (R600a), KTERÝ JE OBSAŽEN V CHLADICÍM OKRUHU SPOTŘEBIČE, JE PŘÍRODNÍ PLYN S VYSOKOU KOMPATIBILITOU SE ŽIVOTNÍM PROSTŘEDÍM, KTERÝ JE PŘECE JEN HOŘLAVÝ. BĚHEM PŘEPRAVY A INSTALACE SPOTŘEBIČE ZABRAŇTE POŠKOZENÍ KOMPONENT CHLADICÍHO OKRUHU. CHLADIVO (R600a) JE HOŘLAVÉ.

• **VAROVÁNÍ** — CHLADNIČKY V IZOLACI OBSAHUJÍ CHLADIVO A CHLADICÍ PLYNY. CHLADIVO A CHLADICÍ PLYNY MUSÍ BÝT LIKVIDOVÁNY ODBORNĚ, PROTOŽE MOHOU ZPŮSOBIT PORANĚNÍ OČÍ NEBO VZNÍCENÍ. PŘED PROVEDENÍM SPRÁVNÉ LIKVIDACE SE UJISTĚTE, ZDA NENÍ POTRUBÍ CHLADICÍHO OKRUHU POŠKOZENO.



SYMBOL  VAROVÁNÍ A ZNAMENÁ TO, ŽE CHLADIVO A CHLADICÍ PLYNY JSOU HOŘLAVÉ.

## **VAROVÁNÍ: RIZIKO POŽÁRU HOŘLAVÝCH MATERIÁLŮ**

POKUD BY DOŠLO K POŠKOZENÍ CHLADICÍHO OKRUHU

- VYHNĚTE SE OTEVŘENÉMU OHNI A ZDROJŮM VZNÍCENÍ.

- DŮKLADNĚ VYVĚTREJTE MÍSTNOST, VE KTERÉ SE SPOTŘEBIČ NACHÁZÍ.

JE NEBEZPEČNÉ MĚNIT NEBO UPRAVOVAT SPOTŘEBIČ JAKÝMKOLIV ZPŮSOBEM.

JAKÉKOLIV POŠKOZENÍ NAPÁJECÍHO KABELU MŮŽE VÉST KE ZKRATU, POŽÁRU A/NEBO ZASAŽENÉM ELEKTRICKÝM PROUDEM.

● **VÝSTRAHA:** CHLADICÍ SYSTÉM OBSAHUJE CHLADIVO POD VYSOKÝM TLAKEM. NEMANIPULUJTE SE SYSTÉMEM. MUSÍ BÝT OPRAVOVÁN POUZE KVALIFIKOVANOU OSOBOU.

● **VÝSTRAHA:** PŘI UMÍSTĚOVÁNÍ SPOTŘEBIČE SE MUSÍ ZAJISTIT, ABY NAPÁJECÍ PŘÍVOD NEBYL ZACHYCEN NEBO POŠKOZEN.

● **VÝSTRAHA:** NEUMÍSTĚOVAT VÍCENÁSOBNÉ PŘENOSNÉ ZÁSUVKY NEBO PŘENOSNÉ PRODLUŽOVACÍ PŘÍVODY NA ZADNÍ STRANU SPOTŘEBIČE.



### **ELEKTRICKÁ BEZPEČNOST**

1. NAPÁJECÍ KABEL NESMÍ BÝT PRODLUŽOVÁN.
2. UJISTĚTE SE, ZDA NENÍ ZÁSTRČKA NAPÁJECÍHO KABELU POŠKOZENÁ.  
ROZDRČENÁ NEBO POŠKOZENÁ ZÁSTRČKA SE MŮŽE PŘEHŘÍVAT A ZPŮSOBIT POŽÁR.
3. UJISTĚTE SE, ZDA MÁTE VOLNÝ PŘÍSTUP K ZÁSTRČCE SPOTŘEBIČE.
4. NETAHEJTE ZA NAPÁJECÍ KABEL.



5. POKUD JE ELEKTRICKÁ ZÁSUVKA UVOLNĚNÁ, NEPŘIPOJUJTE K NÍ ZÁSTRČKU. HROZÍ RIZIKO ÚRAZU ELEKTRICKÝM PROUDEM NEBO VZNIKU POŽÁRU.
6. NESMÍTE POUŽÍVAT TENTO SPOTŘEBIČ BEZ KRYTU VNITŘNÍHO OSVĚTLENÍ.
7. CHLADNIČKA JE URČENA POUZE NA NAPÁJENÍ Z JEDNÉ FÁZE STŘÍDAVÉHO PROUDU S HODNOTAMI 220~240 V/50 HZ. POKUD JE KOLÍSÁNÍ NAPĚTÍ V MÍSTĚ BYDLIŠTĚ UŽIVATELE TAK VELKÉ, ŽE PŘESAHUJE VÝŠE UVEDENÉ LIMITY, Z BEZPEČNOSTNÍCH DŮVODŮ POUŽIJTE PRO CHLADNIČKU AUTOMATICKÝ NAPĚŤOVÝ REGULÁTOR S VÍCE NEŽ 350 W.

CHLADNIČKA MUSÍ BÝT VYBAVENA SPECIÁLNÍ NAPÁJECÍ ZÁSTRČKOU NAMÍSTO BĚŽNĚ POUŽÍVANÉ S JINÝMI ELEKTRICKÝMI SPOTŘEBIČI. ZÁSTRČKA MUSÍ ZODPOVÍDAT ZÁSUVCE S UZEMŇOVACÍM KONTAKTEM.

## **BĚŽNÉ POUŽITÍ**

- VE SPOTŘEBIČI NESKLADUJTE HOŘLAVÉ PLYNY ANI TEKUTINY. HROZÍ RIZIKO EXPLOZE.
- VE SPOTŘEBIČI NEPOUŽÍVEJTE JINÉ ELEKTRICKÉ SPOTŘEBIČE (NAPŘ. ELEKTRICKÝ VÝROBNÍK ZMRZLINY, MIXÉRY ATD.).
- PŘI ODPOJOVÁNÍ SPOTŘEBIČE Z ELEKTRICKÉ ZÁSUVKY, VŽDY TAHEJTE ZA ZÁSTRČKU. NETAHEJTE ZA KABEL.
- DO BLÍZKOSTI PLASTOVÝCH DÍLŮ TOHOTO SPOTŘEBIČE NEDÁVEJTE HORKÉ PŘEDMĚTY.
- NEDÁVEJTE ŽÁDNÉ PŘEDMĚTY DO BLÍZKOSTI VZDUCHOVÝCH OTVORŮ V ZADNÍ STĚNĚ.
- BALENÉ MRAZENÉ POTRAVINY SKLADUJTE V SOULADU S POKYNY VÝROBCE MRAZENÝCH POTRAVIN.

- MĚLI BYSTE STRIKTNĚ DODRŽOVAT DOPORUČENÍ TÝKAJÍCÍ SE SKLADOVÁNÍ VE SPOTŘEBIČI OD VÝROBCE. VIZ PŘÍSLUŠNÉ POKYNY O SKLADOVÁNÍ.
- DO MRAZICÍHO PROSTORU NEDÁVEJTE SYCENÉ NEBO ŠUMIVÉ NÁPOJE, PROTOŽE VYTVÁŘEJÍ TLAK NA NÁDOBU, KTERÁ MŮŽE EXPLODOVAT, COŽ MŮŽE VÉST K POŠKOZENÍ SPOTŘEBIČE.
- NEKONZUMUJTE MRAZENÉ POKRMY IHNED PO VYJMUTÍ Z MRAZNIČKY, MŮŽETE SE PORANIT.
- NEUMÍSŤUJTE SPOTŘEBIČ NA PŘÍMÉ SLUNEČNÉ SVĚTLO.
- MĚJTE HORKÉ SVÍČKY, LAMPY A JINÉ PŘEDMĚTY S OTEVŘENÝM OHNĚM V DOSTATEČNÉ VZDÁLENOSTI OD SPOTŘEBIČE, ABYSTE ZABRÁNILI RIZIKU POŽÁRU.
- SPOTŘEBIČ JE URČEN NA USKLADNĚNÍ POKRMŮ A/ NEBO NÁPOJŮ V BĚŽNÉ DOMÁCNOSTI PODLE POPISU V NÁVODU. SPOTŘEBIČ JE TĚŽKÝ. ZVYŠTE POZORNOST PŘI JEHO PŘEMÍSŤOVÁNÍ.
- NEVYJÍMEJTE ANI SE NEDOTÝKEJTE POLOŽEK V PROSTORU MRAZENÍ, POKUD MÁTE VLHKÉ/MOKRÉ RUCE, PROTOŽE TO MŮŽE VÉST K PORANĚNÍM POKOŽKY NEBO POPÁLENINÁM Z MRAZU.
- NIKDY NEPOUŽÍVEJTE DNO, ZÁSUVKY, DVÍŘKA APOD. NA STOUPÁNÍ NEBO JAKO PODPĚRU.
- MRAZENÉ POTRAVINY, NESMÍ BÝT PO ROZMRAZENÍ OPĚTOVNĚ ZMRAZENY.
- NEKONZUMUJTE LEDOVÉ NANUKY NEBO KOSTKY LEDU IHNED PO VYJMUTÍ Z MRAZNIČKY, PROTOŽE BYSTE SI TAK MOHLI PORANIT ÚSTA A RTY.
- ABYSTE ZABRÁNILI PÁDU PŘEDMĚTŮ A ZRANĚNÍ NEBO POŠKOZENÍ SPOTŘEBIČE, NEPŘETĚŽUJTE PŘIHRÁDKY DVÍŘEK ANI DO ZÁSUVK NEDÁVEJTE NADMĚRNÉ MNOŽSTVÍ POTRAVIN.

## **INSTALACE**

### **DŮLEŽITÉ!**

- PŘI PŘIPOJENÍ K ELEKTRICKÉ SÍTI BUĎTE OPATRNÍ, DODRŽUJTE POKYNY V TOMTO NÁVODU. SPOTŘEBIČ VYBALTE A ZKONTROLUJTE HO Z HLEDISKA VIDITELNÝCH POŠKOZENÍ.
- POKUD JE SPOTŘEBIČ POŠKOZENÝ, NEPŘIPOJUJTE HO. OZNAMTE PŘÍPADNÉ POŠKOZENÍ V MÍSTĚ ZAKOUPENÍ. V TOMTO PŘÍPADĚ SI NECHTE OBALOVÝ MATERIÁL.
- DOPORUČUJE SE POČKAT NĚKOLIK HODIN, PŘED PŘIPOJENÍM SPOTŘEBIČE, ABY SE OLEJ V KOMPRESORU USTÁLIL.
- OKOLO SPOTŘEBIČE ZAJISTĚTE DOSTATEČNÉ VĚTRÁNÍ, V OPAČNÉM PŘÍPADĚ MŮŽE DOCHÁZET K PŘEHŘÍVÁNÍ. PRO DOSAŽENÍ DOSTATEČNÉHO VĚTRÁNÍ DODRŽUJTE POKYNY K INSTALACI.
- POKUD JE TO MOŽNÉ, ZADNÍ STĚNA SPOTŘEBIČE BY NEMĚLA BÝT PŘÍLIŠ BLÍZKO STĚNY A NEMĚL BY SE DOTÝKAT HORKÝCH ČÁSTÍ (KOMPRESOR, KONDENZÁTOR), ABY SE ZABRÁNILO RIZIKU POŽÁRU, DODRŽUJTE PŘÍSLUŠNÉ POKYNY K INSTALACI.
- SPOTŘEBIČ NESMÍ BÝT UMÍSTĚN V BLÍZKOSTI RADIÁTORŮ NEBO SPORÁKŮ.
- PO INSTALACI SPOTŘEBIČE SE UJISTĚTE, ZDA JE SÍŤOVÁ ZÁSTRČKA SNADNO PŘÍSTUPNÁ.
- ODLOŽTE VŠECHNY OBALY MIMO DOSAH DĚTÍ, PROTOŽE HROZÍ RIZIKO UDUŠENÍ.

## ČÁST 2: SPRÁVNÉ POUŽÍVÁNÍ MRAZNIČKY

### Názvy jednotlivých částí spotřebiče

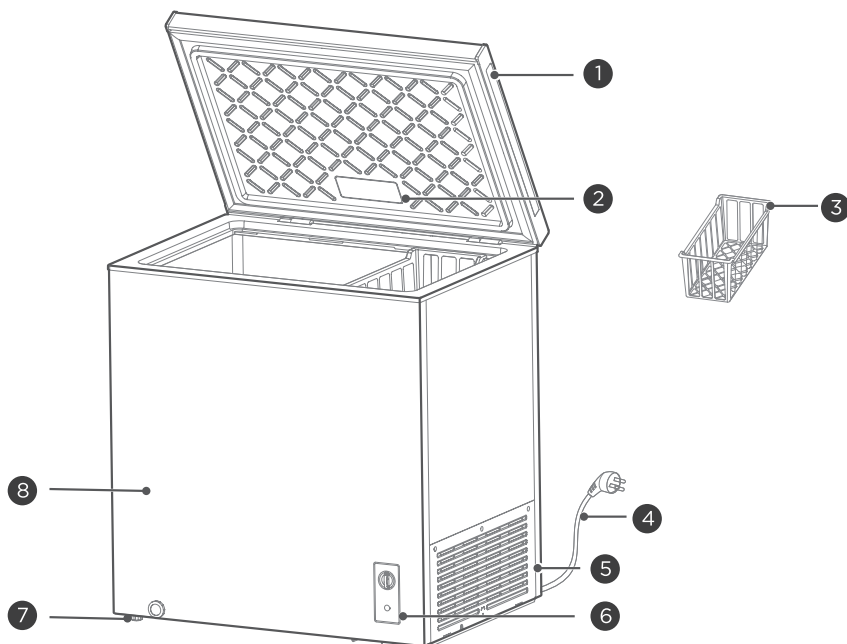

1	Rukojeť dvířek	5	Zámek
2	Osvětlení (volitelné)	6	Ovládací panel teploty
3	Policový koš	7	Vyrovňovací nožička
4	Napájecí kabel	8	Povrch spotřebiče

(Výše uvedený obrázek je pouze orientační. Skutečná konfigurace bude záviset na fyzickém produktu nebo prohlášení distributora)

- Mraznička dokáže udržet čerstvost potravin po dlouhou dobu při nízkých teplotách. Používá se hlavně pro skladování mražených potravin a výrobu kostek ledu.
- Mraznička je vhodná pro skladování masa, ryb, krevet, sladkého pečiva a jiných potravin, které se nezkonsumují v krátké době. Není vhodná pro skladování tekutin v láhvích nebo uzavřených nádobách, jako jsou láhve piva nebo nápoje.
- Upozorňujeme, že potraviny musí být zkonsumovány po dobu použitelnosti.
- Rychlost mrazení produktu závisí na množství uložených potravin a okolní teplotě. Pokud najednou vložíte velmi mnoho potravin pokojové teploty, doporučuje se nastavit regulátor teploty na maximální úroveň a spustit jej na 24 hodin předem nebo použít pro chlazení kostky ledu. Kromě toho by se velké kusy potravin měly rozdělit na malé kousky a skladovat odděleně, aby se zajistilo správné zmrazení. V opačném případě některé části velkého nebo nadměrného množství potravin nemusí správně zmraznout, což může vést k potenciálnímu znehodnocení.

### Připomínka:

V důsledku opotřebování závěsu při dlouhodobém otevírání a zavírání může být ovlivněna životnost závěsu a může docházet k hluku. Uživatelům se doporučuje při údržbě závěsů pravidelně nanášet mazací olej, který dokáže účinně eliminovat hluk a prodloužit životnost závěsů.

## Ovládací panel teploty

Ovládací panel s indikátorem:

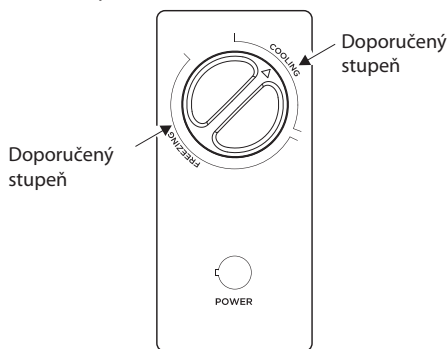

- Po zapnutí se rozsvítí indikátor „POWER“ (zelený).
- Oblast, kde ovladač regulátoru teploty ukazuje na „COOLING“ je oblast chlazení a „FREEZING“ je oblast mrazení;
- Když otočíte ovladač regulátoru teploty ve směru hodinových ručiček, teplota uvnitř mrazničky se sníží; Když otočíte ovladač regulátoru teploty proti směru hodinových ručiček, teplota uvnitř mrazničky se zvýší;
- Viz schematický obrázek, abyste identifikovali „doporučený stupeň“.

(Výše uvedený obrázek je pouze orientační. Skutečná konfigurace bude záviset na fyzickém produktu nebo prohlášení distributora)

## Umístění

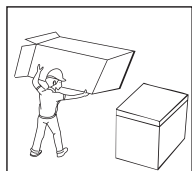

- Před použitím spotřebiče, odstraňte všechny obalové materiály, včetně spodních výplní, pěnových podložek a pásek uvnitř mrazničky; odtrhněte ochrannou fólii na dvířkách a těle mrazničky.

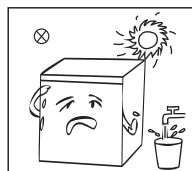

- Uchovávejte mimo dosah tepla a vyhýbejte se přímému slunečnímu záření. Neumísťujte spotřebič na vlhká nebo vodní místa, abyste předešli rezivění nebo snížení izolačního účinku.

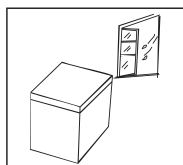

- Umístěte mrazničku do dobře větraného vnitřního prostoru s rovným a pevným povrchem.

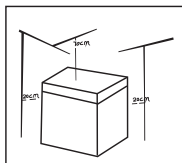

- Horní prostor mrazničky by měl být větší než 70 cm a vzdálenost mezi boky a zadní částí mrazničky a stěnou by měla být větší než 20 cm, aby se usnadnilo otevírání a zavírání dveří mrazničky a odvod tepla.

## Výměna světla

LED světlo musí vyměnit odborník od výrobce, jeho oddělení údržby nebo jiných podobných oddělení.

(Výše uvedené jsou pouze orientační a skutečná konfigurace bude podléhat skutečnému nákupu nebo vyjádření prodejce)

## Spuštění provozu spotřebiče

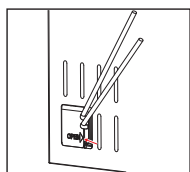

- Vezměte nástroj (plochý šroubovák nebo podobný nástroj), vložte jej do mezery v poloze šipky na obrázku a jemně jej vypačte směrem ven, abyste otevřeli kryt.

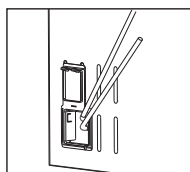

- Po otevření je mraznička taková, jak je znázorněno na obrázku. Potom vytáhněte elektrické vedení z otvoru;

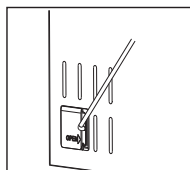

- Po vyjmutí elektrického vedení opět zakryjte krycí desku.

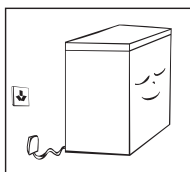

- Po přepravě nechte mrazničku stát alespoň 2 hodiny před připojením k napájecímu zdroji, v opačném případě může dojít ke snížení výkonu nebo poškození mrazničky. Před uložením čerstvých nebo mrazených potravin do mrazničky spustte mrazničku na 2 až 3 hodiny; v horkých letních dnech by uživatelé měli mrazničku spustit na 4 hodiny předem. Během výpadku proudu nebo čištění by měli uživatelé vytáhnout zástrčku ze zásuvky a po 5 minutovém intervalu ji znovu zapojit v případě, že nepřetržitý start poškodí kompresor.

(Výše uvedené jsou pouze orientační a skutečná konfigurace bude podléhat skutečnému nákupu nebo vyjádření prodejce)

## Tipy pro úsporu energie

- Spotřebič by měl být umístěn v nejchladnější části místnosti, daleko od zařízení produkujících teplo nebo topných potrubí a mimo přímé sluneční záření. Před vložením do spotřebiče nechte horké potraviny vychladnout na pokojovou teplotu. Přetížení spotřebiče nutí kompresor pracovat déle. Potraviny, které se zmrazují příliš pomalu, mohou ztratit kvalitu nebo se pokazit. Potraviny před vložením do spotřebiče řádně zabalte a otřete dosucha. Tím se sníží tvorba námrazy uvnitř spotřebiče. Vnitřní prostor spotřebiče by neměl být vyložen hliníkovou fólií, voskovým papírem nebo papírovou utěrkou. Vložky narušují cirkulaci studeného vzduchu, což snižuje účinnost spotřebiče. Uspořádejte a označte potraviny, abyste snížili otevírání dvířek a zdlouhavé vyhledávání. Vyjměte tolik potravin, kolik potřebujete najednou a co nejdříve zavřete dvířka.

## ČÁST 3: ÚDRŽBA MRAZNIČKY

### Čištění

- Prach za spotřebičem a na zemi se musí včas odstranit, aby se zlepšil chladicí efekt a ušetřila se energie.
- Pravidelně kontrolujte těsnění dvířek, abyste se ujistili, že na něm nejsou žádné nečistoty. Očistěte těsnění dvířek měkkým hadříkem navlhčeným v mýdlové vodě nebo zředěném saponátu.
- Vnitřní prostor spotřebiče by se měl pravidelně čistit, aby nevznikal zápach. Před čištěním vnitřního prostoru spotřebiče vypněte napájení, vyjměte všechny potraviny, závěsné koše a nádoby.
- K čištění vnitřního prostoru spotřebiče použijte měkký hadřík nebo houbu se dvěma polévkovými lžícemi jedlé sody a litrem teplé vody. Potom opláchněte vodou a otřete dočista. Po vyčištění otevřete dvířka a před zapnutím nechte přirozeně vyschnout.
- Místa, která se ve spotřebiči obtížně čistí (jako jsou úzké štěrbin, mezery nebo rohy), se doporučují pravidelně utírat měkkým hadříkem, měkkým kartáčem atd. a v případě potřeby v kombinaci s některými pomocnými nástroji (jako např. tenké tyčinky), aby se v těchto oblastech nehromadily žádné nečistoty nebo bakterie.
- Nepoužívejte mýdlo, saponát, čisticí prášek, sprejový čistič atd., protože mohou způsobit zápach uvnitř spotřebiče nebo kontaminaci potravin.
- Vyčistěte závěsný koš měkkým hadříkem namočeným v mýdlové vodě nebo zředěném čisticím prostředku a poté jej osušte měkkým hadříkem nebo přirozeně vysušte na vzduchu.
- Vnější povrch spotřebiče otřete měkkou utěrkou navlhčenou v mýdlové vodě, saponátu atd. a pak otřete dosucha.
- Nepoužívejte tvrdé kartáče, čisticí ocelové houby, drátěné kartáče, abrazivní prostředky (jako jsou zubní pasty), organická rozpouštědla (jako je alkohol, aceton, banánový olej atd.), vařící vodu, kyselá nebo alkalická prvky, které mohou poškodit povrch spotřebiče a jeho vnitřní prostor. Vroucí voda a organická rozpouštědla, jako je benzen, mohou deformovat nebo poškodit plastové části.
- Během čištění neoplachujte čištené povrchy přímo vodou ani jinými tekutinami, abyste předešli zkratům nebo neovlivnili elektrickou izolaci po ponoření do vody.



Při odmrazování a čištění nejprve odpojte spotřebič od elektrické sítě.



## Odmrazování

- Mraznička se odmrazuje manuálně.  
Před rozmrazováním odpojte mrazničku a otevřete dvířka mrazničky, vyjměte potraviny a policový koš; Otevřete odtokový otvor a odtokový otvor (a umístěte nádobu na vodu k odtokovému otvoru); námraza ve vnitřním prostoru spotřebiče přirozeně roztaje, utřete rozmrazenou vodu suchou měkkou utěrkou. Když námraza změkne, lze k urychlení procesu odmrazování použít škrabku na led.
- Před vyjmutím příslušenství vyjměte pokrmy a uložte je na chladné místo při rozmrazování.



K urychlení odmrazování se nesmí použít jiná mechanická zařízení nebo jiné prostředky kromě těch, které doporučuje výrobce. Nepoškozujte chladicí okruh.

## Když je spotřebič mimo provoz

- V případě výpadku dodávky elektrické energie: I když je to v létě, mohou potraviny ve spotřebiči zůstat několik hodin; během výpadku dodávky elektrické energie je třeba zkrátit časy otevírání dvířek a do spotřebiče se již nesmí vkládat žádné čerstvé potraviny.
- Dlouhodobé nepoužívání: Z důvodu čištění odpojte mrazničku, kterou jste delší dobu nepoužívali a nechte dvířka otevřená, abyste se vyhnuli nepříjemnému zápachu.
- Při přemísťování spotřebiče: Během přepravy mrazničku nepřevracejte, nepřenášejte vodorovně ani jí netřeste. Úhel sklonu během přepravy by neměl přesáhnout 45°. Během pohybu ji nesmíte uchopit za dvířka ani závěsy.



Po zapnutí mrazničky je nejlepší ji používat nepřetržitě a za normálních okolností mrazničku nepřestávejte používat, abyste neovlivnili životnost.

## ČÁST 4: ODSTRANĚNÍ MOŽNÝCH PROBLÉMŮ

Některé z následujících jednoduchých problémů se můžete pokusit vyřešit sami. Pokud nedojde ke zlepšení, kontaktujte servisní středisko.

Spotřebič nefunguje.	Zkontrolujte, zda je mraznička připojena k elektrickému napájení; Zkontrolujte, zda napětí není příliš nízké; Zkontrolujte, zda je ovladač pro regulaci teploty v provozní oblasti; Zkontrolujte, zda nedošlo k výpadku napájení nebo nebyl spuštěn vypínací obvod.
Je cítit zápach.	Potraviny se zápachem musí být pevně zabaleny; Zkontrolujte, zda nejsou některé potraviny zkažené; Zkontrolujte, zda není třeba vyčistit vnitřní prostor spotřebiče.
Dlouhodobý provoz kompresoru.	Je normální, že mraznička je v provozu delší dobu v létě, kdy je okolní teplota vyšší; Nevkládejte do mrazničky mnoho potravin najednou; Nedávejte do mrazničky potraviny, dokud nevychladnou; Časté otevírání dvířek mrazničky; Silná vrstva námrazy (je třeba odmrazit).
Světlo spotřebiče nefunguje.	Zkontrolujte, zda je spotřebič připojen ke zdroji napájení a zda není poškozeno osvětlení.
Dvířka mrazničky nelze správně zavřít.	Na dvířkách mrazničky jsou přilepeny obaly potravin; Ve spotřebiči je umístěno příliš mnoho potravin; Spotřebič není vyrovnán.
Hlasitý zvuk.	Zkontrolujte, zda je podlaha rovná a zda je spotřebič stabilně umístěn. Zkontrolujte, zda je příslušenství umístěno na správných místech.
Je komplikované otevřít mrazničku na krátkou dobu.	Po ochlazení bude mezi vnitřní a vnější částí mrazničky rozdíl tlaku, což způsobí přechodné potíže při otevírání dvířek. Jedná se o normální fyzikální jev.
Nadměrné teplo na boční stěně. Kondenzace vlhkosti na povrchu mrazničky.	Když je mraznička v provozu, vnější povrch spotřebiče generuje teplo, dokonce generuje více tepla v počátečních fázích provozu a v letním období. Je to způsobeno rozptylem tepla kondenzátoru a je to normální jev. Když je vlhkost prostředí vysoká, na povrchu spotřebiče a těsnění dvířek může docházet ke kondenzaci, což je normální jev. Otřete dosucha suchým ručníkem.
Zvuk proudění vzduchu Bzučení Cvakání	Chladivo cirkulující v chladicím potrubí bude produkovat zvuk erupce a chrčení, což je normální zvuk a neovlivní chladicí efekt. Kompresor během provozu vydává bzučící zvuk a zvuk je hlasitý při spouštění nebo zastavení provozu kompresoru. Elektromagnetický ventil nebo elektrický přepínací ventil bude vydávat cvakavý zvuk, což je normální jev a neovlivní jeho použití.

## Tabulka 1: Klimatické třídy

Třída	Symbol	Rozsah okolní teploty v °C
Rozšířené mírné pásmo	SN	od +10 do +32
Mírné pásmo	N	od +16 do +32
Subtropické pásmo	ST	od +18 do +38
Tropické pásmo	T	od +18 do +43

### **Rozšířené mírné pásmo:**

toto chladicí zařízení je určeno pro použití při okolních teplotách od 10 °C do 32 °C;

### **Mírné pásmo:**

toto chladicí zařízení je určeno pro použití při okolních teplotách od 16 °C do 32 °C;

### **Subtropické pásmo:**

toto chladicí zařízení je určeno pro použití při okolních teplotách od 18 °C do 38 °C;

### **Tropické pásmo:**

toto chladicí zařízení je určeno pro použití při okolních teplotách od 18 °C do 43 °C;

Pokud chladnička na víno funguje mimo klimatické třídy (rozsah teplot okolí), pro kterou je dimenzována, nemusí být schopna udržovat uspokojivé venkovní teploty.

## Speciálně pro nový evropský standard

Objednané díly v následující tabulce je možné získat z kanálu:

Objednaný díl	Poskytuje	Minimální čas potřebný k poskytnutí
termostaty	Profesionální personál údržby	Minimálně 7 let po uvedení posledního modelu na trh
snímače teploty	Profesionální personál údržby	Minimálně 7 let po uvedení posledního modelu na trh
desky s plošnými spoji	Profesionální personál údržby	Minimálně 7 let po uvedení posledního modelu na trh
světelné zdroje	Profesionální personál údržby	Minimálně 7 let po uvedení posledního modelu na trh
rukojeti dvířek	Profesionální opravy a koneční uživatelé	Minimálně 7 let po uvedení posledního modelu na trh
závěsy dvířek	Profesionální opravy a koneční uživatelé	Minimálně 7 let po uvedení posledního modelu na trh
regály	Profesionální opravy a koneční uživatelé	Minimálně 7 let po uvedení posledního modelu na trh
koše	Profesionální opravy a koneční uživatelé	Minimálně 7 let po uvedení posledního modelu na trh
těsnění dvířek	Profesionální opravy a koneční uživatelé	Minimálně 10 let po uvedení posledního modelu na trh

- Nejkratší lhůta pro poskytnutí poprodejních náhradních dílů je 15 pracovních dnů.
- Informace o modelu a identifikaci modelu v databázi produktů lze získat naskenováním webového odkazu na QR kód (je-li k dispozici) na štítku energetické účinnosti produktu.

### Vážený zákazníku:

1. Chcete-li produkt vrátit nebo vyměnit, kontaktujte prodejce, od kterého jste jej koupili.

(Nezapomeňte si přinést fakturu za nákup)

2. Pokud se váš produkt porouchá a je třeba jej opravit, kontaktujte poskytovatele poprodejního servisu.

Telefon:

E-mailová adresa:

## Pokyny ke skladování

Respektujte prosím následující pokyny, aby nedošlo ke kontaminaci potravin

- Dlouhé otevírání dvířek může způsobit výrazné zvýšení teploty v oddílech spotřebiče.
- Pravidelně čistěte povrchy, které mohou přijít do styku s potravinami a přístupnými drenážními systémy.
- Syrové maso a ryby umístěte do vhodných nádob v chladničce, aby se nedostaly do kontaktu s jinými potravinami ani na ně nekapaly.
- \*\*Dvuhvězdičkové prostory pro mražené potraviny jsou vhodné pro skladování předem zmrazených potravin, skladování nebo výrobu zmrzliny a výrobu kostek ledu.
- \*Jedno-, \*\*dvou- a \*\*\* tříhvězdičkové prostory nejsou vhodné pro zmrazování čerstvých potravin.

Č.	TYP prostoru	Cílová teplota skladování [°C]	Vhodné potraviny
1	Chladnička	+2 ~ +8	Vejce, vařené pokrmy, balené potraviny, ovoce a zelenina, mléčné výrobky, koláče, nápoje a jiné potraviny, které nejsou vhodné k mražení.
2	(***)*- Mraznička	≤ -18	Mořské plody (ryby, krevety, měkkýši), čerstvé výrobky ze sladkovodních ryb a masné výrobky (doporučená doba jsou 3 měsíce, čím je doba skladování delší, tím je horší chuť a nutriční hodnoty), vhodné pro čerstvé zmrazené potraviny.
3	***- Mraznička	≤ -18	Mořské plody (ryby, krevety, měkkýši), čerstvé výrobky ze sladkovodních ryb a masné výrobky (doporučená doba jsou 3 měsíce, čím je doba skladování delší, tím je horší chuť a nutriční hodnoty), vhodné pro čerstvé zmrazené potraviny.
4	** - Mraznička	≤ -12	Mořské plody (ryby, krevety, měkkýši), čerstvé výrobky ze sladkovodních ryb a masné výrobky (doporučená doba jsou 2 měsíce, čím je doba skladování delší, tím je horší chuť a nutriční hodnoty), není vhodné pro čerstvé zmrazené potraviny.
5	*- Mraznička	≤ -6	Mořské plody (ryby, krevety, měkkýši), čerstvé výrobky ze sladkovodních ryb a masné výrobky (doporučená doba je 1 měsíc, čím je doba skladování delší, tím je horší chuť a nutriční hodnoty), není vhodné pro čerstvé zmrazené potraviny.

6	0 - hvězdiček	-6 ~ 0	Čerstvé vepřové maso, hovězí maso, ryby, kuřecí maso, některé balené zpracované potraviny atd. (Doporučuje se konzumovat v ten samý den, pokud možno neskladovat déle než 3 dny). Částečně zabalené zpracované potraviny (nemrznoucí potraviny)
7	Chlazení	-2 ~ +3	Čerstvé/mražené vepřové maso, hovězí maso, kuřecí maso, čerstvé výrobky ze sladkovodních ryb, atd. (7 dní při teplotě pod 0 °C a při teplotě nad 0 °C se doporučuje konzumovat v ten samý den, pokud možno neskladovat déle než 2 dny). Mořské plody (při teplotě pod 0 °C skladovat 15 dní, nedoporučuje se skladovat při teplotě nad 0 °C).
8	Čerstvé potraviny	0 ~ +4	Čerstvé vepřové maso, hovězí maso, ryby, kuřecí maso, vařené potraviny, atd. (Doporučuje se konzumovat v ten samý den, pokud možno neskladovat déle než 3 dny).
9	Víno	+5 ~ +20	Červené víno, bílé víno, šumivé víno atd.

**Poznámka:** Uchovávejte různé potraviny podle prostorů nebo cílové teploty skladování zakoupených výrobků.

- Pokud necháte chladicí spotřebič delší dobu prázdný, vypněte ho, odmrazte, vyčistěte, vysušte a nechte dvířka otevřená, abyste tak zabránili tvorbě plísní ve spotřebiči.

# ČÁST 5: INFORMAČNÍ LIST

## Informační list

PHILCO 

NAŘÍZENÍ KOMISE V PŘENESENÉ PRÁVOMOCI (EU) 2019/2016 o uvádění spotřeby energie na energetických štítcích chladicích spotřebičů

**Název nebo ochranná známka výrobce:** PHILCO

**Adresa výrobce:** PHILCO, U Sanitasy 1621, 25101 Říčany, CZ

**Identifikační značka modelu:** PCF 99 EM JOKER

**Typ chladicího zařízení:**

Nizkohlučný spotřebič:	Ne	Typ spotřebiče:	volně stojící
Zařízení pro skladování vína:	Ne	Ostatní chladicí spotřebiče	Ano

**Základní specifikace:**

Parametr	Hodnota	Parametr	Hodnota
Rozměry v mm	Výška	Celkový objem (dm <sup>3</sup> nebo l)	99
	Šířka		
	Hloubka		
Index energetické účinnosti (EEI)	100	Třída energetické účinnosti*	E
Akustický zvuk emise hluku (dB(A) re 1 pW)	38	Třída akustických emisí hluku	C
Roční spotřeba energie (kWh/rok)	169	Klimatická třída:	rozšířené mírné pásmo, mírné pásmo, subtropické pásmo
Minimální okolní teplota (°C), pro které je chladicí zařízení vhodné	10	Maximální okolní teplota (°C), pro které je chlazení zařízení je vhodné	38
Nastavení spotřebiče na zimu	Ne		

**Specifikace prostoru**

Typ prostoru	Parametry a hodnoty chladicího prostoru				
	Objem spotřebiče (dm <sup>3</sup> nebo l)	Doporučené nastavení teploty pro optimalizované uchování potravin (ve °C) Tato nastavení nesmějí být v rozporu s podmínkami uchování stanovenými v příloze IV tabulce 3	Mrazicí kapacita (kg/24h)	Typ odmrazování: (auto-odmrazování = A manuální odmrazování = M)	
Komora / spíž	Ne	-	-	-	
Skladování vína	Ne	-	-	-	
Sklepní prostor	Ne	-	-	-	
Čerstvé potraviny	Ne	-	-	-	
Mrazicí prostor	Ne	-	-	-	
0-hvězdička nebo výrobce ledu	Ne	-	-	-	
1-hvězdička	Ne	-	-	-	
2-hvězdička	Ne	-	-	-	
3-hvězdička	Ne	-	-	-	
4-hvězdička	Ne	-	-	-	
2-hvězdičkový prostor	Ne	-	-	-	
Zásuvka s měničím se teplotou	Označený čtyřmi hvězdičkami	99,0	+4 nebo -18	4,5	M

**4-hvězdičkový prostor**

Funkce rychlého zmrazení	Ne
--------------------------	----

**Parametry zdroje světla:**

Typ světelného zdroje	-
Třída energetické účinnosti	-

**Minimální doba trvání záruky nabízené výrobcem:** 24 měsíců

**Dodatečné informace:**

**Odkaz na internetové stránky výrobce, kde lze nalézt informace podle bodu 4 písm. a) přílohy nařízení Komise (EU) 2019/2019:** <https://www.fastcr.cz/>

\* A (nejvyšší účinnost) až G (nejnižší účinnost)

# Informační list



NAŘÍZENÍ KOMISE V PŘENESENÉ PRÁVOMOCI (EU) 2019/2016 o uvádění spotřeby energie na energetických štítcích chladicích spotřebičů

**Název nebo ochranná známka výrobce:** PHILCO

**Adresa výrobce:** PHILCO, U Sanitasy 1621, 25101 Říčany, CZ

**Identifikační značka modelu:** PCF 142 EMI JOKER

**Typ chladicího zařízení:**

Nízkohlučný spotřebič:	Ne	Typ spotřebiče:	volněstojící
Zařízení pro skladování vína:	Ne	Ostatní chladicí spotřebiče	Ano

**Základní specifikace:**

Parametr	Hodnota	Parametr	Hodnota
Rozměry v mm	Výška	Celkový objem (dm <sup>3</sup> nebo l)	143
	Šířka		
	Hloubka		
Index energetické účinnosti (EEI)	100	Třída energetické účinnosti*	E
Akustický zvuk emise hluku (dB(A) re 1 pW)	40	Třída akustických emisí hluku	C
Roční spotřeba energie (kWh/rok)	182	Klimatická třída:	rozšířené mírné pásmo, mírné pásmo, subtropické pásmo
Minimální okolní teplota (°C), pro které je chladicí zařízení vhodné	10	Maximální okolní teplota (°C), pro které je chlazení zařízení je vhodné	38
Nastavení spotřebiče na zimu	Ne		

**Specifikace prostoru**

Typ prostoru	Parametry a hodnoty chladicího prostoru				
	Objem spotřebiče (dm <sup>3</sup> nebo l)	Doporučené nastavení teploty pro optimalizované uchování potravin (ve °C) Tato nastavení nesmějí být v rozporu s podmínkami uchování stanovenými v příloze IV tabulce 3	Mrazicí kapacita (kg/24h)	Typ odmrazování: (auto-odmrazování = A manuální odmrazování = M)	
Komora / spíž	Ne	-	-	-	
Skladování vína	Ne	-	-	-	
Sklepní prostor	Ne	-	-	-	
Čerstvé potraviny	Ne	-	-	-	
Mrazicí prostor	Ne	-	-	-	
0-hvězdička nebo výrobek ledu	Ne	-	-	-	
1-hvězdička	Ne	-	-	-	
2-hvězdička	Ne	-	-	-	
3-hvězdička	Ne	-	-	-	
4-hvězdička	Ne	-	-	-	
2-hvězdičkový prostor	Ne	-	-	-	
Zásuvka s měničem se teplotou	Označený čtyřmi hvězdičkami	143,0	-18	6,5	M

**4-hvězdičkový prostor**

Funkce rychlého zmrazení: Ne

**Parametry zdroje světla:**

Typ světelného zdroje	-
Třída energetické účinnosti	-

**Minimální doba trvání záruky nabízené výrobcem:** 24 měsíců

**Dodatečné informace:**

**Odkaz na internetové stránky výrobce, kde lze nalézt informace podle bodu 4 písm. a) přílohy nařízení Komise (EU) 2019/2019:** <https://www.fastcr.cz/>

\* A (nejvyšší účinnost) až G (nejnižší účinnost)

# Informační list



## NAŘÍZENÍ KOMISE V PŘENESENÉ PRÁVOMOCI (EU) 2019/2016 o uvádění spotřeby energie na energetických štítcích chladicích spotřebičů

**Název nebo ochranná známka výrobce:** PHILCO

**Adresa výrobce:** PHILCO, U Sanitasu 1621, 25101 Říčany, CZ

**Identifikační značka modelu:** PCF 198 EMI JOKER

### Typ chladicího zařízení:

Nizkohlučný spotřebič:	Ne	Typ spotřebiče:	volněstojící
Zařízení pro skladování vína:	Ne	Ostatní chladicí spotřebiče	Ano

### Základní specifikace:

Parametr	Hodnota	Parametr	Hodnota
Rozměry v mm	Výška	Celkový objem (dm <sup>3</sup> nebo l)	198
	Šířka		
	Hloubka		
Index energetické účinnosti (EEI)	100	Třída energetické účinnosti*	E
Akustický zvuk emise hluku (dB(A) re 1 pW)	41	Třída akustických emisí hluku	C
Roční spotřeba energie (kWh/rok)	200	Klimatická třída:	rozšířené mírné pásmo, mírné pásmo, subtropické pásmo
Minimální okolní teplota (°C), pro které je chladicí zařízení vhodné	10	Maximální okolní teplota (°C), pro které je chlazení zařízení je vhodné	38
Nastavení spotřebiče na zimu	Ne		

### Specifikace prostoru

Typ prostoru	Parametry a hodnoty chladicího prostoru				
	Objem spotřebiče (dm <sup>3</sup> nebo l)	Doporučené nastavení teploty pro optimalizované uchování potravin (ve °C) Tato nastavení nesmějí být v rozporu s podmínkami uchování stanovenými v příloze IV tabulce 3	Mrazicí kapacita (kg/24h)	Typ odmrazování: (auto-odmrazování = A manuální odmrazování = M)	
Komora / spíž	Ne	-	-	-	
Skladování vína	Ne	-	-	-	
Sklepní prostor	Ne	-	-	-	
Čerstvé potraviny	Ne	-	-	-	
Mrazicí prostor	Ne	-	-	-	
0-hvězdička nebo výrobce ledu	Ne	-	-	-	
1-hvězdička	Ne	-	-	-	
2-hvězdička	Ne	-	-	-	
3-hvězdička	Ne	-	-	-	
4-hvězdička	Ne	-	-	-	
2-hvězdičkový prostor	Ne	-	-	-	
Zásuvka s měničem teplotou	Označený čtyřmi hvězdičkami	198,0	+4 nebo -18	9,0	M

### 4-hvězdičkový prostor

Funkce rychlého zmrazení	Ne
--------------------------	----

### Parametry zdroje světla:

Typ světelného zdroje	-
Třída energetické účinnosti	-

**Minimální doba trvání záruky nabízené výrobcem:** 24 měsíců

### Dodatečné informace:

**Odkaz na internetové stránky výrobce, kde lze nalézt informace podle bodu 4 písm. a) přílohy nařízení Komise (EU) 2019/2019:** <https://www.fastcr.cz/>

\* A (nejvyšší účinnost) až G (nejnižší účinnost)



## TECHNICKÉ INFORMACE

Technické informace se nachází na typovém štítku na vnitřní straně spotřebiče a na energetickém štítku. QR kód, na dodaném energetickém štítku, obsahuje odkaz na registraci spotřebiče v databázi EU Eprel. Uchovejte si energetický štítek, návod k použití, spolu s dalšími dokumenty dodanými s přístrojem.

## INFORMACE O TESTOVÁNÍ

Dodané zařízení je v souladu s EcoDesignem a EN 62552-1:2020, EN 62552-2:2020, EN 62552-3:2020; EN IEC 60704-1:2021, EN 60704-2-14:2013+A11:2015+A1:2019 TRF 11123A:2021 Rev. 00:2021. Požadavky na přístup vzduchu pro správný provoz přístroje, minimální vzdálenost od zdi a rozměry přístroje, jsou součástí tohoto návodu. V případě dalších dotazů se obraťte na výrobce.

## PÉČE O ZÁKAZNÍKA A SERVIS

Vždy používejte pouze originální náhradní díly.

Označení modelu a sériové číslo naleznete na typovém štítku. Polohu typového štítku je možné změnit bez předchozího upozornění.

Originální náhradní díly pro některé konkrétní komponenty jsou k dispozici minimálně 7 nebo 10 let. Závisí to na typu komponentu a na uvedení posledního spotřebiče daného modelu na trh.

Při kontaktování našeho autorizovaného servisu mějte k dispozici modelové označení, sériové číslo a popis závady.

Pro stažení dokumentů navštivte [www.philco.cz](http://www.philco.cz).

Pro nahlášení závady a získání dalších servisních informací navštivte <https://philco.cz/podpora-a-servis>.

Změny vyhrazeny bez předchozího upozornění.

# POKYNY A INFORMACE TÝKAJÍCÍ SE LIKVIDACE POUŽITÝCH OBALOVÝCH MATERIÁLŮ

Obalové materiály zlikvidujte na veřejném místě pro likvidaci odpadu.

## LIKVIDACE POUŽITÝCH ELEKTRICKÝCH A ELEKTRONICKÝCH SPOTŘEBIČŮ



Význam symbolu na výrobku, jeho příslušenství nebo obalu znamená, že s tímto výrobkem nesmí být zacházeno jako s komunálním odpadem. Tento výrobek zlikvidujte na příslušném sběrném místě pro recyklaci odpadu z elektrických a elektronických zařízení. Popřípadě je možné v některých státech Evropské unie nebo jiných evropských státech vrátit své výrobky místnímu prodejci, v případě koupě obdobného nového výrobku. Správná likvidace tohoto výrobku pomůže ušetřit cenné přírodní zdroje a pomoci při prevenci případného negativního vlivu na životní prostředí a lidské zdraví, ke kterému by mohlo dojít v důsledku nesprávné likvidace odpadu. Podrobnější informace získáte od místního úřadu nebo v nejbližším středisku pro sběr odpadu. Nesprávná likvidace tohoto typu odpadu může podléhat vnitrostátním předpisům o pokutách.

### Pro podnikatelské subjekty v Evropské unii

Chcete-li zlikvidovat elektrické nebo elektronické zařízení, vyžádejte si potřebné informace od svého prodejce nebo dodavatele.

### Likvidace v jiných státech mimo Evropské unie

Chcete-li zlikvidovat tento výrobek, vyžádejte si potřebné informace o správném způsobu likvidace od místních úřadů nebo svého prodejce.



Tento výrobek splňuje všechny základní požadavky nařízení EU, které se na něj vztahují.

Změny v textu, designu a technických údajích se mohou vyskytnout bez předchozího upozornění a vyhrazujeme si právo provést tyto změny.

Originál tohoto návodu k obsluze je v českém jazyce.



Výrobce/Manufacturer:  
Fast ČR, a.s.  
U Sanitasy 1621  
Říčany 251 01, CZECH REPUBLIC

Distributor:  
FAST PLUS, a.s.  
Vlčie hrdlo 324/90  
821 07 Bratislava, SLOVAKIA

Distributor:  
FAST POLAND Sp. z o. o.  
Kwietniowa 36  
05-090 Wypędy, POLAND

Distributor:  
FAST HUNGARY Kft.  
H-2310 Szigetszentmiklós  
Kántor utca 10, HUNGARY

**PHILCO**<sup>®</sup> 

**is pending or registered trademark of Electrolux Home  
Products, Inc. and used under a license from Electrolux  
Home Products, Inc**