



CZ



OBSAH

| | |
|---|----|
| 1 Bezpečnostní upozornění | 1 |
| 1.1 Upozornění..... | 1 |
| 1.2 Význam bezpečnostních výstražných symbolů | 3 |
| 1.3 Výstrahy souvisejí s elektřinou..... | 3 |
| 1.4 Výstrahy k používání..... | 4 |
| 1.5 Výstrahy k umístování | 4 |
| 1.6 Varování týkající se energie | 5 |
| 1.7 Výstrahy k likvidaci..... | 5 |
| 2 Správné používání chladničky | 6 |
| 2.1 Umístění..... | 6 |
| 2.2 Vyrovnávací nožičky | 7 |
| 2.3 Změna otevírání dveří zprava doleva | 8 |
| 2.4 Výměna žárovky (volitelné)..... | 10 |
| 2.5 Zahájení používání | 10 |
| 2.6 Tipy pro úsporu energie | 10 |
| 3 Konstrukce a funkce | 11 |
| 3.1 Klíčové komponenty..... | 11 |
| 3.2 Funkce | 12 |
| 4 Údržba chladničky | 13 |
| 4.1 Čištění | 13 |
| 4.2 Odmrazování..... | 13 |
| 4.3 Nepoužívaný spotřebič | 14 |
| 5 Řešení problémů | 15 |

1 Bezpečnostní upozornění

1.1 Upozornění



Upozornění: riziko požáru / hořlavé materiály

Spotřebič je určen k použití v domácnosti a podobných prostředích, jako jsou kuchyňské prostory pro zaměstnance v obchodech, kancelářích a dalších pracovních prostředích; na statcích a klienty v hotelech, motelech a jiných prostředích rezidenčního typu; prostředí typu postel a snídaně; catering a podobné nemaloobchodní aplikace.

Spotřebič není určen k používání osobami (včetně dětí) s omezenými fyzickými, smyslovými nebo duševními schopnostmi, nebo bez patřičných zkušeností a znalostí, pokud jim nebyl poskytnut dohled nebo pokyny ohledně bezpečného používání přístroje osobou zodpovědnou za jejich bezpečnost.

Děti musí být pod dohledem, aby bylo zajištěno, že si se spotřebičem nebudou hrát.

Pokud je napájecí kabel poškozen, musí jej vyměnit výrobce, autorizovaný servis nebo jiná kvalifikovaná osoba, aby se zabránilo nebezpečí.

Ve spotřebiči neuchovávejte výbušné předměty, například tlakové nádoby se sprejem obsahující hořlavý plyn.

Po použití a před provedením údržby ze strany uživatele na spotřebiči musí být spotřebič odpojen ze sítě.

Výstraha: Nedávejte před větrací otvory ve skříní spotřebiče nebo ve vestavěné konstrukci žádná překážky.

Výstraha: K urychlení odmrazování spotřebiče nepoužívejte mechanické nástroje ani jiné prostředky kromě prostředků doporučených výrobcem.

Výstraha: Vyhněte se poškození okruhu chladiva.

Výstraha: V prostoru pro uložení potravin spotřebiče nepoužívejte elektrické spotřebiče, jejichž typ není doporučen výrobcem.

Výstraha: Protože chladnička používá hořlavý plyn a chladivo, zlikvidujte ji v souladu s místními předpisy.

Výstraha: Při umísťování spotřebiče dbejte na to, aby nedošlo ke skřípnutí nebo poškození napájecího kabelu.

Výstraha: Za spotřebič nedávejte přenosné zásuvkové lišty ani přenosné zdroje napájení.

Nepoužívejte prodlužovací kabely nebo neuzemněné (dvouvidlicové) adaptéry.

Nebezpečí: Nebezpečí zachycení dítěte. Než vyhodíte starou chladničku nebo mrazničku:

- Demontujte dveře.
- Pulty nechte na místě, aby dovnitř nemohly snadno vyšplhat děti.

Před pokusem o instalaci příslušenství je třeba chladničku odpojit od zdroje elektrického napájení.

Chladivo a materiál pěnicího činidla – cyklopentan používané ve spotřebiči jsou hořlavé. Je-li proto spotřebič vyřazen, musí být udržován mimo dosah jakéhokoli zdroje ohně a musí být regenerován zvláštní společností provádějící regeneraci s odpovídající kvalifikací. Nesmí být zlikvidován spaláním – zabráníte tak poškození životního prostředí nebo jiným škodám.

Je třeba, aby u dveří nebo vík vybavených zámky a klíči byly klíče uchovávány mimo dosah dětí a ne v blízkosti chladicího zařízení; zabráníte tak zamknutí dětí uvnitř.

U EU standardu: Tento spotřebič mohou používat děti od 8 let a osoby s omezenými fyzickými, smyslovými nebo duševními schopnostmi nebo bez patřičných zkušeností a znalostí, pokud jim byl poskytnut dohled nebo pokyny týkající se použití spotřebiče bezpečným způsobem a pokud rozumí případnému nebezpečí. Dohlédněte, aby si se zařízením nehrály děti. Čištění a uživatelskou údržbu zařízení nesmí provádět děti bez dozoru. Děti ve věku od 3 do 8 let mohou do chladicího spotřebiče vkládat a vykládat předměty.

Abyste předešli kontaminaci potravin, dodržujte následující pokyny:

- Otevření dvířek na dlouhou dobu může způsobit výraznému zvýšení teploty v jednotlivých částech spotřebiče.
- Pravidelně čistěte povrchy, které mohou přijít do styku s potravinami a přístupnými odvodňovacími systémy.
- Pokud nebyly nádržky na vodu používány po dobu 48 hodin, vyčistěte je; pokud nebyla voda čerpána po dobu 5 dnů, propláchněte vodní systém připojený k přívodu vody. (Poznámka 1)
- Syrové maso a ryby skladujte v chladničce ve vhodných nádobách, aby nebyly v kontaktu s jinými potravinami nebo nedošlo k pokapání jiných potravin.
- Prostory pro zmrazené potraviny se dvěma hvězdičkami jsou vhodné pro ukládání předem zmrazených potravin, skladování nebo výrobu zmrzliny a výrobu kostek ledu. (Poznámka 2)
- Prostory s jednou, dvěma nebo třemi hvězdičkami nejsou vhodné pro zmrazení čerstvých potravin. (Poznámka 3)
- Spotřebiče bez 4hvězdičkového prostoru: Tento chladicí spotřebič není vhodný ke zmrazování potravin. (Poznámka 4)
- Pokud necháte chladicí spotřebič delší dobu prázdný, vypněte jej, odmrazte, vyčistěte, vysušte a nechte dvířka otevřená; předejete tak tvorbě plísní uvnitř spotřebiče.

Poznámky 1, 2, 3, 4: Ověřte si, zda platí pro váš výrobek.

Pro samostatné stojící spotřebič: Tento chladicí spotřebič není určen k použití jako vestavěný spotřebič.



Veškerou výměnu nebo údržbu žárovek LED by měl provádět výrobce, jeho servisní zástupce nebo podobně kvalifikovaná osoba. (Viz kapitola 2.4 o výměně žárovky)

Výstraha: Abyste předešli nebezpečí z důvodu nestability spotřebiče, je třeba spotřebič upevnit v souladu s pokyny.

Výstraha: Připojte pouze k přívodu pitné vody (vhodné pro výrobek kostek ledu).

Aby nedošlo k zachycení dítěte, zabraňte tomu, aby se dítě nedostalo do blízkosti mrazničky (nebo chladničky). (Vhodné pro výrobky se zámkem.)

1.2 Význam bezpečnostních výstražných symbolů

| | |
|---|--|
|  Symbol zákazu | Toto je symbol zákazu. Pokud by nebyly dodrženy pokyny označené tímto symbolem, mohlo by dojít k poškození výrobku nebo ohrožení osobní bezpečnosti uživatele. |
|  Výstražný symbol | Toto je výstražný symbol. Je nutné ovládat výrobek v přísném souladu s pokyny označenými tímto symbolem. V opačném případě hrozí poškození výrobku nebo zranění osob. |
|  Symboly upozornění | Toto je symbol upozornění. Pokyny označené tímto symbolem vyžadují speciální pozornost. Nedostatečná pozornost může vést k lehkému nebo středně těžkému zranění či k poškození výrobku. |

Tato návod obsahuje mnoho důležitých bezpečnostních informací, které musí uživatelé dodržovat.

1.3 Výstrahy souvisejí s elektřinou

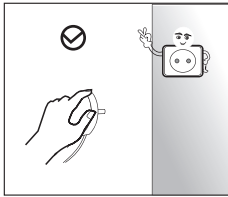

- Při tahání za zástrčku chladničky netahejte za napájecí kabel. Pevně uchopte zástrčku a vytáhněte ji ze zásuvky.
- K zajištění bezpečného používání zabraňte poškození napájecího kabelu ani nepoužívejte napájecí kabel, který je poškozený nebo opotřebený.

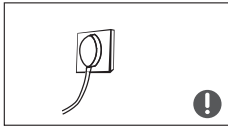

- Používejte vyhrazenou napájecí zásuvku – neměly by do ní být připojeny žádné další elektrické spotřebiče. Napájecí kabel musí být pevně spojen se zásuvkou, jinak může dojít k požáru.
- Dbejte na to, aby byl uzemňovací kontakt zásuvky vybaven spolehlivým uzemněním.



- V případě úniku plynu a jiných hořlavých látek vypněte ventil unikajícího plynu a poté otevřete dveře a okna. Chladničku ani jiné elektrické spotřebiče neodpojujte, protože by mohla vzniknout jiskra a způsobit požár.

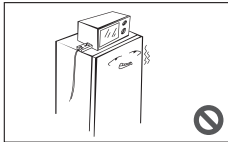

- Na horní části spotřebiče nepoužívejte elektrické spotřebiče, jejichž typ není doporučen výrobcem.

1.4 Výstrahy k používání

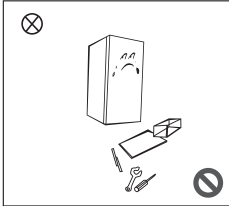

- Chladničku nerozebírejte ani nepředělávejte a nepoškozujte chladicí okruh. Údržbu spotřebiče musí provádět odborník.
- Aby nedošlo k nebezpečným situacím, musí být poškozený napájecí kabel vyměněn výrobcem, jeho servisním oddělením nebo příslušnými odborníky.

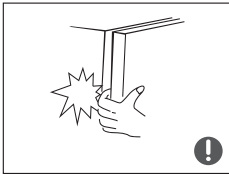

- Mezery mezi dveřmi chladničky a mezi dveřmi a hlavní konstrukcí chladničky jsou malé. Dávejte proto pozor, abyste si v těchto místech neskřípli prst. Zavírejte dveře chladničky jemně, abyste zabránili spadnutí předmětů.
- Je-li chladnička v provozu, neberte potraviny ani nádoby z mrazícího prostoru a zejména se vyhněte kovovým nádobám, abyste zabránili omrzlinám.



- Nedovolte, aby jakékoli dítě lezlo do chladničky nebo na ni šplhalo. Mohlo by dojít k udušení nebo zranění dítěte při pádu.

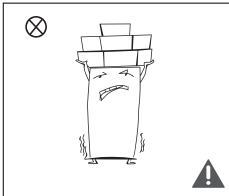

- Na horní část chladničky nepokládejte těžké předměty, protože předměty mohou při otevírání dveří spadnout a mohou způsobit náhodné zranění.
- V případě výpadku napájení nebo čištění vytáhněte zástrčku ze zásuvky. Nepřipojujte chladničku k napájení dříve než za pět minut, abyste zabránili poškození kompresoru v důsledku spouštění brzy po sobě.

1.5 Výstrahy k umístování

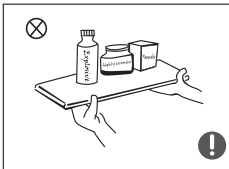

- Nevkládejte do chladničky žádné hořlavé, výbušné, těkavé ani vysoce korozivní předměty, abyste zabránili poškození výrobku nebo nebezpečí požáru.
- Neumisťujte do blízkosti chladničky žádné hořlavé předměty, abyste zabránili požáru.

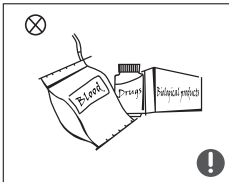

- Chladnička je určena k používání v domácnosti, například ke skladování potravin. Nesmí být používána k žádným jiným účelům, jako je skladování krve, léků, biologických výrobků atd.

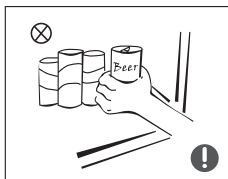

- Neuchovávejte v mrazicím prostoru pivo, nápoje ani jiné kapaliny v lahvích nebo uzavřených nádobách. V opačném případě by lahve nebo uzavřené nádoby mohly z důvodu zmrazení prasknout a způsobit poškození.

1.6 Varování týkající se energie

- 1) Chladicí spotřebiče nemusejí pracovat konzistentně (možnost rozmrazení obsahu nebo příliš vysoké teploty v prostoru pro zmrazené potraviny), když je spotřebič po delší dobu umístěn v prostředí, jehož teplota je pod spodní hranici teplotního rozsahu, pro který je chladicí spotřebič určený.
- 2) V přihrádkách ani prostorech pro mražené potraviny ani v přihrádkách a prostorech s nízkou teplotou neuchovávejte šumivé nápoje. Některé výrobky, jako kostky ledu, nesmí být konzumovány příliš studené.
- 3) Nepřekračujte v mrazicích prostorech a boxech pro skladování zmrazených potravin dobu skladování doporučenou výrobcí potravin pro jakýkoli druh potravin, a zejména pro komerčně rychle zmrazené potraviny.
- 4) Zabraňte nadměrnému zvýšení teploty zmrazených potravin při odmrazování chladicích spotřebiče, jako je zabalení zmrazených potravin do několika vrstev novin.
- 5) Zvýšení teploty zmrazené potraviny během ručního odmrazování, údržby nebo čištění může zkrátit dobu skladování.

1.7 Výstrahy k likvidaci

Chladivo a materiál pěnicího činidla – cyklopentan použité v chladničce jsou hořlavé. Je-li proto chladnička vyřazena, musí být udržována mimo dosah jakéhokoli zdroje ohně a musí být regenerována zvláštní společností provádějící regeneraci s odpovídající kvalifikací. Nesmí být zlikvidována spaláním, zabráníte tak poškození životního prostředí nebo jiným škodám.

Při vržení spotřebiče odmontujte dvířka a vyjměte těsnění dveří a police. Umístěte dveře a police na správné místo, abyste zabránili uvíznutí dětí.



Správná likvidace výrobku:

Toto označení znamená, že tento výrobek nesmí být v celé Evropské unii likvidován společně s jiným komunálním odpadem. Odpovědně ho recyklujte, abyste podpořili udržitelné opětovné použití materiálních zdrojů a aby v důsledku neřízené likvidace odpadu nedošlo k poškození životního prostředí nebo lidského zdraví. Chcete-li vrátit použitý spotřebič, použijte systémy pro vrácení a sběr nebo kontaktujte prodejce, u kterého jste výrobek zakoupili. Vezme tento výrobek k recyklaci bezpečně pro životní prostředí.

2 Správné používání chladničky

2.1 Umístění

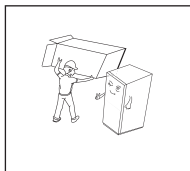

- Před použitím vyjměte veškerý obalový materiál včetně spodních vycpávek, pěnových destiček a pásek ve vnitřním prostoru chladničky. Sloupněte ochrannou fólii na dveřích a konstrukci chladničky.

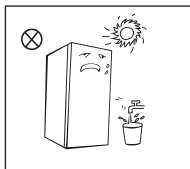

- Umístěte spotřebič mimo dosah tepla a přímého slunečního záření. Neumísťujte mrazničku do vlhkých nebo mokrych míst, abyste zabránili korozi nebo snížení izolačního efektu.
- Na chladničku nestříkejte vodu ani ji neomývejte. Nedávejte chladničku na vlhká místa, kde by mohla být snadno postříkána vodou. Mohlo by to negativně ovlivnit elektrické izolační vlastnosti chladničky.

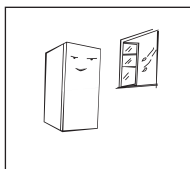

- Chladnička je umístěna na dobře větraném místě v interiéru. Podlaha musí být rovná a pevná (otáčením doleva nebo doprava upravte vyrovnávací nožku, pokud je výrobek nestabilní).

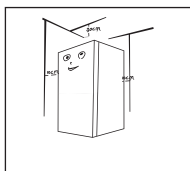

- Volný prostor nad chladničkou by měl být nejméně 30 cm. Chladnička by měla být umístěna u zdi a volný prostor mezi zdí a chladničkou by měl být nejméně 10 cm, aby mohlo docházet k odvodu tepla.



Bezpečnostní opatření před montáží:

Informace v návodu k použití jsou pouze orientační. Fyzický výrobek se může lišit.

Před instalací a nastavením příslušenství je třeba zajistit, aby byla chladnička odpojena od napájení. Zabraňte vypadnutí rukojeti a způsobení zranění osob.

2.2 Vyrovnávací nožičky

- 1) Schématický diagram vyrovnávacích nožiček

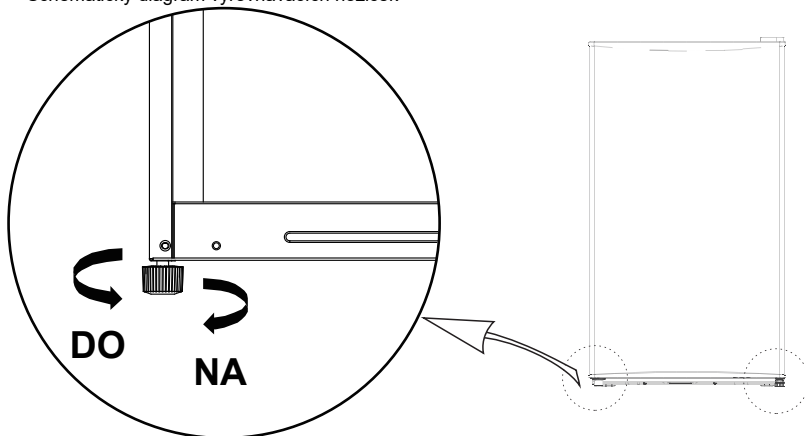

(Výše uvedený obrázek slouží pouze pro referenci. Skutečná konfigurace bude záviset na fyzickém výrobku nebo prohlášení distributora)

- 2) Postup nastavení:
- Otáčením nožiček ve směru hodinových ručiček chladničku zvednete.
 - Otáčením nožiček proti směru hodinových ručiček chladničku snížíte.
 - Pomocí výše uvedeného postupu vyrovnejte pravou a levou nožičku, aby byla chladnička v rovině.

2.3 Změna otevírání dveří zprava doleva

| Seznam náradí, které si musí zajistit uživatel | | | |
|---|---------------------|---|--|
|  | Křížový šroubovák |  | Nůž na tmel Šroubovák s tenkou hlavou |
|  | 5/16" nástrčný klíč |  | Krycí páska |

| Díly pro použití k obrácení dveří | | | |
|-----------------------------------|----------------------------|-------|--|
| Číslo | Název | Číslo | Poznámka |
| 1 | Horní závěs | 1 | Předinstalovaný na chladniče, stále používaný i po obrácení dveří |
| 2 | Kryt závěsu | 1 | Předinstalovaný na chladniče, stále používaný i po obrácení dveří |
| 3 | Závitořezný pojistný šroub | 5 | Předinstalovaný na chladniče, stále používaný i po obrácení dveří |
| 4 | Krytka otvoru | 1 | Předmontováno na koncovkách dveří, stále používáno i po obrácení dveří |
| 5 | Kolík | 2 | Předinstalovaný na chladniče, stále používaný i po obrácení dveří |
| 6 | Sestava spodního závěsu | 1 | Předinstalovaný na chladniče, stále používaný i po obrácení dveří |
| 7 | Vyrovňovací noha | 1 | Předinstalovaný na chladniče, stále používaný i po obrácení dveří |
| 8 | Zarážka | 1 | Předmontováno na koncovkách dveří, stále používáno i po obrácení dveří |
| 9 | Závitořezný šroub | 1 | Předmontováno na koncovkách dveří, stále používáno i po obrácení dveří |

- 1) Vypněte chladničku a odstraňte všechny předměty z příhrádek ve dveřích.
- 2) Demontujte kryt závěsu, šrouby a horní závěs a sejměte krytku otvoru a kolíky z druhé strany.

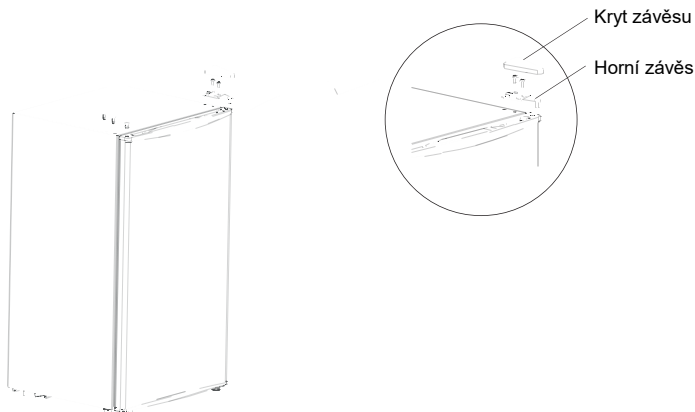

- 3) Nejprve sejměte dveře. Pak sejměte sestavu spodního závěsu a vyrovnávací nohu, vyměňte umístění sestavy spodního závěsu a vyrovnávací nohu a namontujte je.

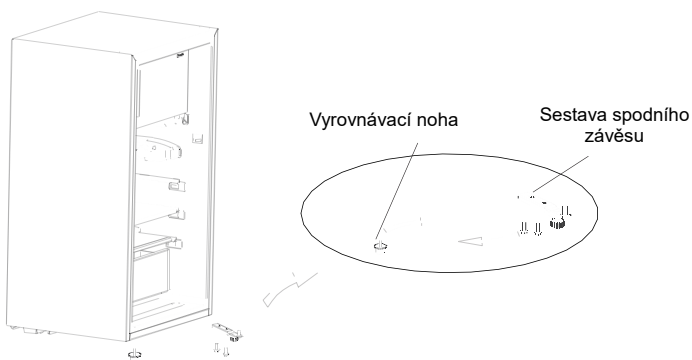

(Výše uvedený obrázek slouží pouze pro referenci. Skutečná konfigurace bude záviset na fyzickém výrobku nebo prohlášení distributora)

- 4) Demontujte zarážku pod dveřmi, pak namontujte zarážku na druhé straně.

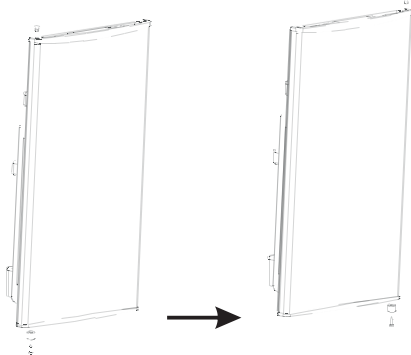

- 5) Namontujte dveře na sestavu spodního závěsu a pak postupně namontujte horní závěs, kryt závěsu, kolíky a krytku otvoru.

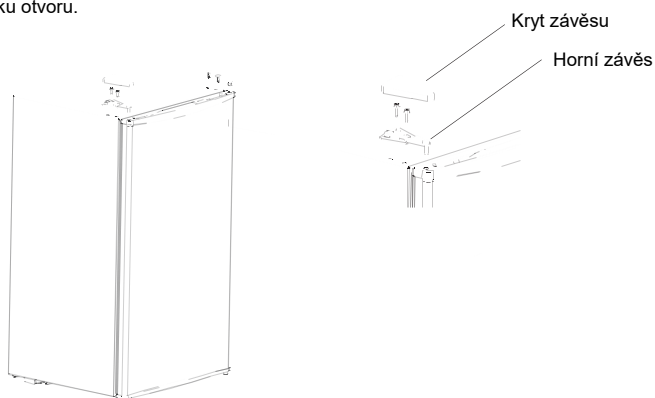

(Výše uvedený obrázek slouží pouze pro referenci. Skutečná konfigurace bude záviset na fyzickém výrobku nebo prohlášení distributora)

2.4 Výměna žárovky (volitelné)

Veškerou výměnu nebo údržbu žárovek LED by měl provádět výrobce, jeho servisní zástupce nebo podobně kvalifikovaná osoba. Před výměnou je nutné nejprve odpojit napájení.

(Slouží pouze jako příklad. Skutečná konfigurace bude záviset na fyzickém výrobku nebo prohlášení distributora)

2.5 Zahájení používání

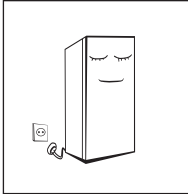

- Před prvním spuštěním nechte chladničku v klidu půl hodiny stát, než ji připojíte k napájení.
- Než dovnitř vložíte jakékoli čerstvé nebo mražené potraviny, měla by chladnička běžet 2–3 hodiny nebo i více než 4 hodiny v létě, kdy je okolní teplota vysoká.

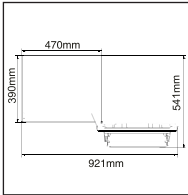

- Ponechte dostatečný prostor pro pohodlné otevírání dveří a vysunování zásuvek.

2.6 Tipy pro úsporu energie

- Spotřebič by měl být umístěn v nejchladnějším místě místnosti, mimo dosah spotřebičů produkujících teplo a topných potrubí i mimo dosah přímého slunečního záření.
- Nevkládejte do spotřebiče horké potraviny – nechte je před vložením vychladnout na pokojovou teplotu. Přetěžování spotřebiče by vedlo k delšímu spuštění kompresoru. Potraviny, které by se zmrazovaly příliš pomalu, by mohly snížit svou kvalitu nebo se znehodnotit.
- Potraviny je nutné řádně zabalit a nádoby dosucha otřít, než je do spotřebiče vložíte. Omezíte tím vznik námrazy ve vnitřním prostoru spotřebiče.
- Zásuvky spotřebiče by neměly být vyloženy hliníkovou fólií, voskovým papírem ani papírovými utěrkami. Obaly narušují cirkulaci chladného vzduchu a spotřebič je pak méně účinný.
- Uspořádejte si potraviny a označte je tak, abyste zkrátili dobu otevření dveří a zamezili dlouhému hledání. Vyjměte najednou co nejvíce potravin a co nejdříve zavřete dveře.

3 Konstrukce a funkce

3.1 Klíčové komponenty

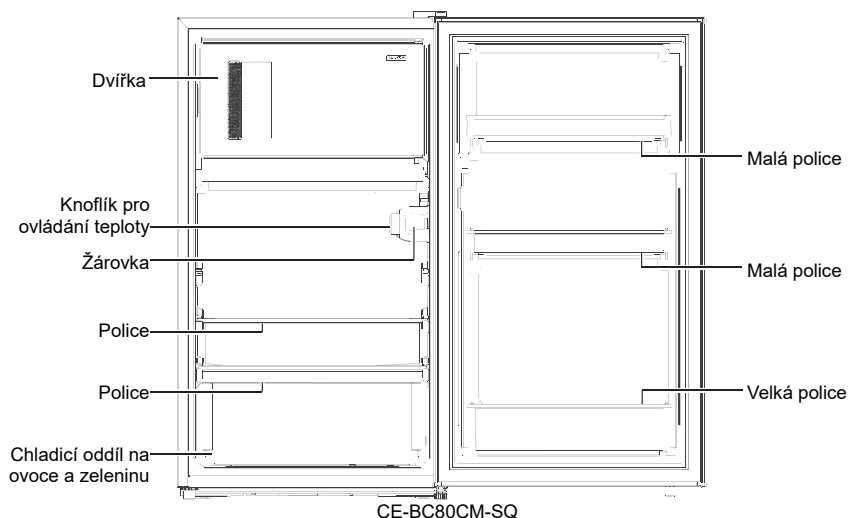

(Výše uvedený obrázek slouží pouze pro referenci. Skutečná konfigurace bude záviset na fyzickém výrobku nebo prohlášení distributora)

Chladicí prostor

- Chladicí komora je vhodná pro krátkodobé skladování různých druhů ovoce, zeleniny, nápojů a dalších potravin. Vařené potraviny by měly být do chladicího prostoru vloženy až po vychladnutí na pokojovou teplotu. Předpokládaná doba uložení 3 až 5 dní. Energeticky nejúčinnější je umístit potraviny do polohy zobrazené na obrázku výše.
- Před vložením potravin do chladničky se doporučuje, aby byly utěsněny.
- Nápoje v lahvích a plechovkách a další položky doporučujeme umístit do dveří.

Poznámka: Pokud byste do chladničky vložili po připojení k napájení během provozu příliš mnoho potravin, mohl by být nepříznivě ovlivněn mrazicí efekt. Uskladněné potraviny by neměly blokovat odvody vzduchu, aby také nedocházelo k nepříznivému ovlivnění mrazicího efektu.

3.2 Funkce

(1)

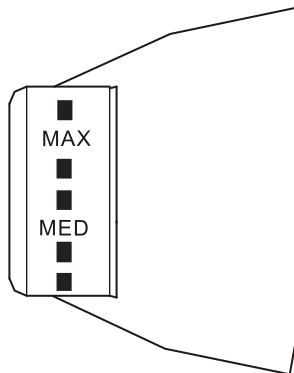

(Výše uvedený obrázek slouží pouze pro referenci. Skutečná konfigurace bude záviset na fyzickém výrobku nebo prohlášení distributora)

(2)

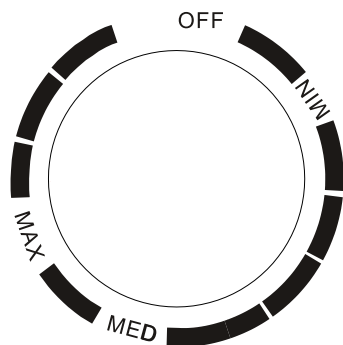

(Výše uvedený obrázek slouží pouze pro referenci. Skutečná konfigurace bude záviset na fyzickém výrobku nebo prohlášení distributora)

- Otočením regulátoru teploty do polohy MAX snížíte vnitřní teplotu chladničky.
- Otočením regulátoru teploty do polohy MIN zvýšíte vnitřní teplotu chladničky.
- Písmeno na regulátoru představuje pouze úroveň teploty, ale neznamená konkrétní teplotu. „OFF“ znamená zastavení provozu.
- Doporučená poloha: „MED“.
- Pokud nemáte žádné speciální požadavky, nepoužívejte nikdy nastavení do polohy MAX, abyste zabránili zmrznutí vložky nádržky.

4 Údržba chladničky

4.1 Čištění

- Prach za chladničkou a na podlaze musí být uklizen, aby se zlepšila účinnost chlazení a úspora energie.
- Pravidelně kontrolujte těsnění dveří, abyste zajistili, že v něm nejsou žádné nečistoty. Těsnění dveří čistěte pomocí měkkého hadříku navlhčeného ve vodě se saponátem nebo v naředěném čisticím prostředku.
- Vnitřní prostor chladničky je třeba pravidelně čistit, aby se zabránilo zápachu.
- Před čišťením vnitřního prostoru odpojte napájení, vyjměte potraviny, nápoje, police, zásuvky atd.
- Vyčistěte vnitřní prostor chladničky pomocí měkkého hadříku nebo houbičky a roztoku dvou polévkových lžic jedlé sody a přibližně jednoho litru teplé vody. Poté opláchněte vodou a otřete. Než připojíte napájení, otevřete po vyčištění dvířka a vnitřek nechte přirozeně uschnout.
- Místa chladničky, která se obtížně čistí (jako úzké prostory, mezery nebo rohy), doporučujeme pravidelně otírat měkkým hadříkem, jemným kartáčkem atd. V případě potřeby můžete použít také nějaké nástroje (například tenké špejle), abyste zajistili, že se v těchto místech nebudou hromadit kontaminanty nebo bakterie.
- Nepoužívejte saponát, čisticí prostředek, abrazivní prášek, čistič ve spreji atd., protože by mohly ve vnitřním prostoru chladničky způsobit zápach nebo kontaminaci potravin.
- Prostor ve dveřích, police a zásuvky čistěte pomocí měkkého hadříku navlhčeného ve vodě se saponátem nebo v naředěném čisticím prostředku. Vysušte povrch měkkým hadříkem nebo jej nechte přirozeně oschnout.
- Vnější povrch chladničky otřete měkkým hadříkem navlhčeným ve vodě se saponátem, čisticím prostředkem atd. a poté jej osušte dosucha.
- K čištění povrchu a vnitřního prostoru chladničky nepoužívejte tvrdé kartáče, kovové drátěnky, drátěné kartáče, abrazivní látky (například zubní pasty), organická rozpouštědla (například alkohol, aceton, isoamylacetát atd.), vařící vodu, kyseliny ani alkalické látky, které by je mohly poškodit. Horká voda a organická rozpouštědla, jako je benzen, mohou způsobit deformaci nebo poškození plastových dílů.
- Během čištění neoplachujte díly přímo vodou ani jinými tekutinami, abyste předešli zkratům nebo nepoškodili elektrickou izolaci.



Před odmrazováním a čištěním chladničku odpojte.

4.2 Odmrazování

- Vypněte chladničku.
- Vyjměte potraviny z chladničky a řádně je uložte, aby se nerozmrazily.
- Vyčistěte odtokové potrubí (použijte měkké materiály, aby nedošlo k poškození vložky). Připravte nádoby na vodu k rozmrazování. (Věnujte pozornost čištění odtokové vany v prostoru kompresoru, aby nedošlo k přetečení vody na zem.)
- K odmrazování můžete použít přirozenou teplotu, k odstranění námrazy můžete také použít škrabku na led (můžete použít plastovou nebo dřevěnou škrabku na led, aby nedošlo k poškození).
- Případně použijte odpovídající množství horké vody, abyste urychlili odmrazování. Vodu nasajte suchým ručníkem.
- Po odmrazení vložte potraviny zpět do spotřebiče a zapněte chladničku.

4.3 Nepoužívaný spotřebič

- Výpadek napájení: V případě výpadku proudu, i když je léto, lze potraviny uvnitř spotřebiče uchovávat po dobu několika hodin. Během výpadku proudu byste měli zkrátit dobu otevírání dveří a do spotřebiče již nevkládat žádné čerstvé potraviny.
- Dlouhodobé nepoužívání: Odpojte a vyčistěte spotřebič a nechte dveře otevřené, abyste zabránili vzniku zápachu.
- Přemísťování: Před přemístěním chladničky vyjměte všechny předměty zevnitř, připevněte páskou skleněné přepážky, prostor na zeleninu, zásuvky mrazicího prostoru atd. a utáhněte vyrovnávací nožičky. Zavřete dveře a upevněte je páskou. Během přemísťování se spotřebič nesmí otočit vzhůru nohama ani do horizontální polohy ani nesmí být vystaven silným vibracím. Naklonění během přesunování nesmí přesáhnout 45°.

 Po spuštění by měl být spotřebič v nepřetržitém chodu. Obecně by neměl být provoz spotřebiče přerušován. V opačném případě by mohla být ovlivněna jeho životnost.

5 Řešení problémů

Následující problémy se můžete pokusit vyřešit sami. Pokud je nelze vyřešit, kontaktujte oddělení poprodežního servisu.

| | |
|----------------------------------|---|
| Porucha | Zkontrolujte, zda je spotřebič připojený k napájení a zda je zástrčka řádně zasunuta. Zkontrolujte, zda není napětí příliš nízké. Zkontrolujte, zda nedošlo k výpadku napájení nebo vynechávání okruhu. |
| Dochází k zápachu | Aromatické potraviny by měly být těsně zabaleny. Zkontrolujte, zda není nějaká potravina zkažená. Vyčistěte vnitřní prostor chladničky. |
| Kompresor je spuštěn dlouho | Dlouhý provoz chladničky je normální v létě, nebo když je okolní teplota příliš vysoká. Nedoporučujeme vkládat do spotřebiče příliš mnoho potravin najednou. Potraviny musíte před vložením do spotřebiče nechat vychladnout. Neotevírejte dveře příliš často. |
| Nesvítil světlo. | Zkontrolujte, zda je chladnička připojena k napájení a zda není světlo poškozeno. Nechte žárovku vyměnit specialistou. |
| Dveře nelze řádně zavřít | Dveře jsou zaseknuté o balíčky s jídlem. Je umístěno příliš mnoho jídla. Chladnička je nakloněna. |
| Jsou slyšet hlasité zvuky | Zkontrolujte, zda je podlaha rovná a zda je chladnička umístěna ve stabilní poloze. Zkontrolujte, zda je veškeré příslušenství na správném místě. |
| Mezera těsnění | Sejměte z těsnění dveří cizí nečistoty. Těsnění dveří zahřejte a poté zchladte, abyste obnovili jeho tvar (nebo jej vyfoukejte elektrickým vysoušečem či použijte horký ručník k ohřevu). |
| Přetéká nádoba na vodu | V prostoru je příliš mnoho potravin nebo uložené potraviny obsahují příliš mnoho vody, což vede k silnému rozmrazování. Dveře nejsou řádně zavřeny, což vede k námraze kvůli přívodu vzduchu a většímu množství vody kvůli odmrazování. |
| Boční stěny jsou horké. | Odvod tepla vestavěného kondenzátoru přes kryt, což je normální. Pokud se plášť zahřeje kvůli vysoké okolní teplotě, uskladnění příliš mnoho potravin nebo vypnutí kompresoru, zajistěte správnou ventilaci, abyste odvod tepla usnadnili. |
| Na povrchu dochází ke kondenzaci | Kondenzace na vnějším povrchu a těsnění dveří chladničky je normální, když je okolní vlhkost příliš vysoká. Jednoduše kondenzát otřete čistou utěrkou. |
| Hluk | Bzučení: Kompresor může během provozu bzučet a toto bzučení je hlasité zejména při spouštění a zastavování. Jedná se o normální jev. Skřípot: Chladivo proudící vnitřkem spotřebiče může produkovat skřípot, což je normální jev. |

Tabulka 1 Klimatické třídy

| Třída | Symbol | Rozsah okolní teploty °C |
|-----------------------|--------|--------------------------|
| Rozšířené mírné pásmo | SN | +10 až +32 |
| Mírné pásmo | N | +16 až +32 |
| Subtropické pásmo | ST | +16 až +38 |
| Tropické pásmo | T | +16 až +43 |

Rozšířený teplotní rozsah: Tento chladicí spotřebič je určen k používání při okolní teplotě v rozsahu od 10 °C do 32 °C.

Mírná: Tento chladicí spotřebič je určen k používání při okolní teplotě v rozsahu od 16 °C do 32 °C.

Subtropická: Tento chladicí spotřebič je určen k používání při okolní teplotě v rozsahu od 16 °C do 38 °C.

Tropická: Tento chladicí spotřebič je určen k používání při okolní teplotě v rozsahu od 16 °C do 43 °C.

Pokud chladničku provozujete mimo klimatickou třídu (rozsah okolní teploty), pro kterou je určena, nemusí být schopna dosahovat uspokojivé teploty vnitřního prostoru.

Speciální poznámka pro novou evropskou normu

- Díly k objednání v následující tabulce lze získat od distributora:

| Díl k objednání | Kdo jej poskytuje | Minimální doba požadovaná k poskytování |
|----------------------|--|---|
| termostaty | Profesionální specialisté na údržbu | Nejméně 7 let od uvedení modelu na trh |
| teplotní senzory | Profesionální specialisté na údržbu | Nejméně 7 let od uvedení modelu na trh |
| desky plošných spojů | Profesionální specialisté na údržbu | Nejméně 7 let od uvedení modelu na trh |
| žárovky | Profesionální specialisté na údržbu | Nejméně 7 let od uvedení modelu na trh |
| kličky dveří | Profesionální opraváři a koncoví uživatelé | Nejméně 7 let od uvedení modelu na trh |
| panty dveří | Profesionální opraváři a koncoví uživatelé | Nejméně 7 let od uvedení modelu na trh |
| zásuvky | Profesionální opraváři a koncoví uživatelé | Nejméně 7 let od uvedení modelu na trh |
| příhrádky | Profesionální opraváři a koncoví uživatelé | Nejméně 7 let od uvedení modelu na trh |
| zásuvky dveří | Profesionální opraváři a koncoví uživatelé | Nejméně 10 let od uvedení modelu na trh |

- Nejkratší doba pro poskytnutí náhradních dílů po prodeji je 15 pracovních dní.
- Informace o modelu a označení modelu v databázi výrobků lze získat prostřednictvím webového odkazu otevřeného naskenováním kódu QR (je-li poskytnut) na štítku energetické účinnosti výrobku.

Vážený zákazníku,

1. Chcete-li výrobek vrátit nebo vyměnit, obraťte se na obchod, kde jste jej zakoupili. Nezapomeňte si s sebou vzít doklad o koupi.
2. Dojde-li k poruše výrobku a je nutná oprava, obraťte se na poskytovatele poprodejních služeb.

Telefon:

E-mailová adresa:

SK

OBSAH

| | |
|--|----|
| 1 Bezpečnostné upozornenia | 1 |
| 1.1 Upozornenie..... | 1 |
| 1.2 Význam bezpečnostných a výstražných symbolov | 3 |
| 1.3 Výstrahy týkajúce sa elektrického prúdu | 3 |
| 1.4 Výstrahy týkajúce sa používania | 4 |
| 1.5 Výstrahy týkajúce sa umiestnenia | 4 |
| 1.6 Výstrahy týkajúce sa spotreby energie | 5 |
| 1.7 Výstrahy týkajúce sa likvidácie | 5 |
| 2 Správne používanie chladničky | 6 |
| 2.1 Umiestnenie | 6 |
| 2.2 Vyrovnávací noha..... | 7 |
| 2.3 Výmena pravých-ľavých dvierok | 8 |
| 2.4 Výmena Svetla (voliteľné) | 10 |
| 2.5 Začiatok používania | 10 |
| 2.6 Tipy na úsporu energie | 10 |
| 3 Štruktúra a funkcie | 11 |
| 3.1 Tlačidlá..... | 11 |
| 3.2 Funkcie..... | 12 |
| 4 Údržba chladničky | 13 |
| 4.1 Čistenie | 13 |
| 4.2 Odmrazovanie..... | 13 |
| 4.3 Nepoužívať..... | 13 |
| 5 Riešenie problémov | 14 |

1 Bezpečnostné upozornenia

1.1 Upozornenie



Upozornenie: riziko požiaru/horľavé materiály

Tento spotrebič je určený na používanie v domácnosti a podobne, napríklad v kuchynkách na pracovisku, kanceláriách a inom pracovnom prostredí; na farmách a klientmi v hoteloch, motelloch a ďalších obydliach, v ubytovaní s raňajkami, pri cateringu a pri podobnom nekomerčnom použití.

Tento spotrebič nie je určený deťom ani osobám so zníženými fyzickými, zmyslovými a duševnými schopnosťami, osobám bez skúseností a vedomostí, ak pri nich nie je dozor, prípadne im neboli poskytnuté pokyny na používanie zariadenia od osoby, ktorá je zodpovedná za ich bezpečnosť.

Deti musia byť pod dohľadom, aby sa zabezpečilo, že sa so spotrebičom nebudú hrať.

Ak je napájací kábel poškodený, musí byť vymenený výrobcom alebo servisným zástupcom, prípadne podobne kvalifikovanými osobami, aby sa predišlo rizikám.

V tomto spotrebiči neskladujte výbušné látky, ako sú aerosólové nádoby s horľavým hnačím plynom.

Spotrebič je po použití a pred vykonávaním údržby spotrebiča potrebné odpojiť.

Upozornenie: Ventiláčne otvory v plášti alebo konštrukcii spotrebiča nesmú byť zakryté.

Upozornenie: Nepoužívajte mechanické zariadenia ani iné prostriedky pre urýchlenie procesu odmrazovania, okrem prostriedkov odporúčaných výrobcom.

Upozornenie: Nepoškodujte chladiaci okruh.

Upozornenie: Nepoužívajte elektrické spotrebiče v priestoroch na skladovanie potravín, pokiaľ nie sú typu odporúčaného výrobcom.

Upozornenie: Chladničku likvidujte v súlade s miestnymi regulačnými predpismi, pretože používa horľavý unikajúci plyn a chladivo.

Upozornenie: Pri umiestnení prístroja sa uistite, že napájací kábel nie je zachytený alebo poškodený.

Upozornenie: Do zadnej časti spotrebiča neumiestňuje niekoľko prenosných zásuviek alebo prenosných napájacích zdrojov.

Nepoužívajte predžvovacie káble ani neuzemnené adaptéry (s dvomi kolíkmi).

Nebezpečenstvo: Riziko uviaznutia detí. Prv než starú chladničku alebo mrazničku zahodíte:

- Odnímate dvere.
- Nechajte poličky na mieste, aby deti nemohli vliezť dovnútra.

Chladničku je potrebné odpojiť od zdroja elektrickej energie pred tým, než sa pokúšate nainštalovať príslušenstvo.

Chladnička a penový materiál používaný v spotrebiči sú horľavé. Keď je teda spotrebič

vyradený, musí byť udržiavaný mimo dosahu akýchkoľvek zdrojov požiaru a musí byť recyklovaný špeciálnou recyklačnou spoločnosťou s príslušnou kvalifikáciou inak než spaľovaním, aby sa zabránilo poškodeniu životného prostredia alebo iným škodám.

Je teda nutné, aby v prípade dverí alebo veka vybavených zámkami a kľúčmi boli kľúče uchovávané mimo dosahu detí a nie v blízkosti chladiaceho zariadenia, aby sa zabránilo uzamknutiu detí vo vnútri.

Pre normu EU: Tento spotrebič môžu používať deti vo veku viac ako 8 rokov, osoby s obmedzenými fyzickými, zmyslovými alebo mentálnymi schopnosťami alebo osoby s nedostatkom skúseností a vedomostí, ak sa na nich bude dozerat' alebo ak budú poučení o pokynoch používania zariadenia bezpečným spôsobom a ak porozumejú všetkým možným rizikám. Deti by sa nemali hrať so spotrebičom. Čistenie a údržbu nesmú robiť deti bez dozoru. Deti vo veku 3 až 8 rokov môžu vkladať obsah do chladiacich spotrebičov a vyberať ho z nich.

S cieľom vyhnúť sa kontaminácii jedla je potrebné dodržiavať tieto pokyny:

- Dlhodobotvorené dvere môžu spôsobiť výrazné zvýšenie teploty v priehradkách spotrebiča.
- Pravidelne čistite povrchy prichádzajúce do styku s jedlom a prístupnými odvodňovacími systémami.
- Ak sa zásobníky na čistú vodu nepoužívali 48 hodín, prepláchnite vodovodný systém pripojený k prívodu vody, ak voda nebola čerpaná 5 dní. (Poznámka 1)
- Surové mäso a ryby skladujte vo vhodných nádobách v chladničke tak, aby neboli v kontakte s inými potravinami ani z nich na ne nekvapkalo.
- Dvojhviezdičkové priehradky na mrazené potraviny sú vhodné na skladovanie vopred zmrazených potravín, skladovanie alebo výrobu zmrzliny a výrobu kociek ľadu. (Poznámka 2)
- Jedno-, dvoj- a trojhviezdičkové priehradky nie sú vhodné na mrazenie čerstvých potravín. (Poznámka 3)
- Pre spotrebiče bez 4-hviezdičkovej priehradky: tento chladiaci spotrebič nie je vhodný na mrazenie potravín. (Poznámka 4)
- Ak necháte chladiaci spotrebič dlhší čas prázdny, vypnite ho, odmrazte, vyčistite, vysušte a nechajte dvierka otvorené, aby sa vo vnútri spotrebiča nevyvíjali plesne.

Poznámky 1, 2, 3, 4: Overtte si, či je to vhodné podľa typu vášho výrobku.

Pre voľne stojaci spotrebič: tento chladiaci spotrebič nie je určený na používanie ako zabudovaný spotrebič.

Všetky výmeny alebo údržbu LED svetiel musí robiť výrobca, jeho servisný zástupca alebo podobne kvalifikovaná osoba. (Informácie o výmene svetla nájdete v kapitole 2.4)



Upozornenie: Ak chcete predísť nebezpečenstvu v dôsledku nestability spotrebiča, musí byť pripavený v súlade s pokynmi.

Upozornenie: Pripájajte iba k zdroju pitnej vody (vhodné pre výrobu kociek ľadu).

Uchovajte mimo dosahu detí, aby ste predišli nebezpečenstvu uzamknutia dieťaťa v zariadení.

Uchovajte mimo blízkosti mrazničky (alebo chladničky). (týka sa produktov so zámkom)

1.2 Význam bezpečnostných a výstražných symbolov

| | |
|--|--|
|  Symbol zákazu | Toto je zákazový symbol. Akýkoľvek nesúlad s pokynmi označenými týmto symbolom môže mať za následok poškodenie výrobku alebo ohrozenie osobnej bezpečnosti používateľa. |
|  Symbol výstrahy | Toto je výstražový symbol. Je potrebné postupovať prísne podľa pokynov označených týmto symbolom, inak môže dôjsť k poškodeniu výrobku alebo zraneniu osôb. |
|  Symbol poznámky | Toto je upozorňovací symbol. Pokyny označené týmto symbolom vyžadujú zvláštnu pozornosť. Nedostatočná opatrosť môže viesť k miernemu alebo stredne ťažkému zraneniu alebo poškodeniu výrobku. |

Tento návod obsahuje množstvo dôležitých informácií týkajúcich sa bezpečnosti, ktoré musia používatelia dodržiavať.

1.3 Výstrahy týkajúce sa elektrického prúdu

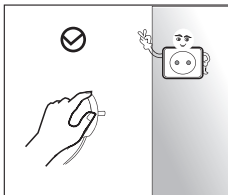

- Pri ťahaní za sieťovú zástrčku chladničky neťahajte za sieťový kábel. Pevne uchopte zástrčku a vytiahnite ju zo zásuvky.
- Z dôvodu bezpečného používania nepoškodujte napájací kábel ani nepoužívajte napájací kábel, ak je poškodený alebo opotrebovaný.

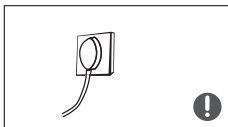

- Používajte vyhradenú elektrickú zásuvku, ktorá nesmie byť zdieľaná s inými elektrickými spotrebičmi. Napájací kábel musí byť v pevnom kontakte so zásuvkou, inak by mohlo dôjsť k požiaru.
- Uistite sa, či je elektrická zásuvka vybavená uzemňovacou elektródou so spoľahlivým uzemňovacím vodičom.



- V prípade úniku plynu a iných horľavých látok vypnite ventil unikajúceho plynu a potom otvorte dvere a okná. Neodpájajte chladničku ani iné elektrické spotrebiče, pretože iskra môže spôsobiť požiar.

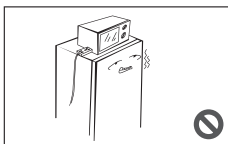

- Nepoužívajte elektrické spotrebiče navrchu tohto spotrebiča, pokiaľ nie sú typu odporúčaného výrobcom.

1.4 Výstrahy týkajúce sa používania

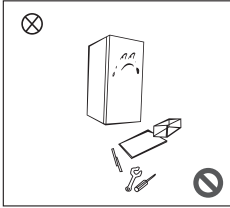

- Chladničku svojvoľne nerozoberajte ani neprestavujte a nepoškodujte chladiaci okruh; údržbu spotrebiča musí vykonávať odborník.
- Poškodený napájací kábel musí byť vymenený výrobcom, jeho oddelením údržby alebo príslušnými odborníkmi, aby sa zabránilo nebezpečenstvu.

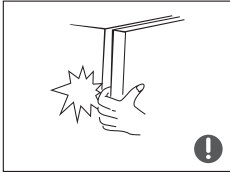

- Medzery medzi dverami chladničky a medzi dverami a telom chladničky sú malé. Dajte pozor, aby ste do týchto oblastí nedávali ruku a neprivřeli si prst. Dvere chladničky zatvárajte opatrne, aby predmety nepopadali.
- Počas prevádzky chladničky nevyberajte potraviny ani nádoby z mraziacej komory (najmä kovové nádoby), aby ste predišli omrzlinám.



- Nedovoľte žiadnemu dieťaťu vstúpiť do chladničky ani do nej stúpať, inak by mohlo dôjsť k uduseniu alebo pádu dieťaťa.

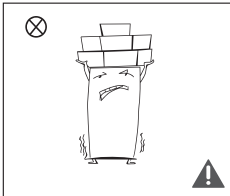

- Na hornú časť chladničky nepokladajte ťažké predmety, pretože pri pohybe dvierok môžu predmety spadnúť a môže dôjsť k náhodnému zraneniu.
- V prípade poruchy alebo pri čistení odpojte zástrčku z elektrickej zásuvky. Nepripájajte chladničku k zdroju napájania do piatich minút, aby ste zabránili poškodeniu kompresora v dôsledku postupného štartovania.

1.5 Výstrahy týkajúce sa umiestnenia

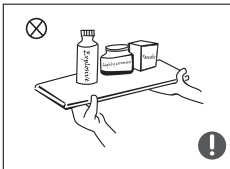

- Do chladničky nekladajte horľavé, výbušné, prchavé a vysoko korozívne látky, zabránite tak poškodeniu výrobku alebo požiaru.
- V rámci prevencie pred požiarom nedávajte do blízkosti chladničky horľavé predmety.

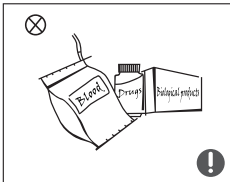

- Chladnička je určená na použitie v domácnosti, napríklad na skladovanie potravín; nepoužíva sa na iné účely, ako je skladovanie krvi, liekov alebo biologických produktov atď.

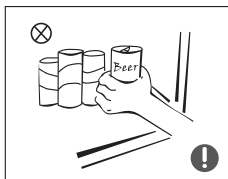



- V mraziacej komore chladničky neskladujte pivo, nápoje ani iné tekutiny vo fľašiach alebo uzavretých nádobách; inak môžu fľaše alebo uzavreté nádoby prasknúť v dôsledku zamrznutia a spôsobiť poškodenie.

1.6 Výstrahy týkajúce sa spotreby energie

- 1) Chladiace spotrebiče nemusia pracovať stabilne (možnosť rozmrazovania obsahu alebo príliš vysoká teplota v mraziacom priestore), keď sú umiestnené dlhšiu dobu pod chladovým limitom teplotného rozsahu, pre ktorý je chladiaci spotrebič navrhnutý.
- 2) Je pravda, že šumivé nápoje by sa nemali skladovať v priehradkách ani skrinách na mrazenie potravín a ani v priehradkách alebo skrinách s nízkou teplotou a že niektoré výrobky, ako napríklad vodové zmrzliny, by sa nemali konzumovať príliš studené.
- 3) Neprekračujte doby skladovania odporúčané výrobcami potravín pre akýkoľvek druh potravín, najmä pre komerčne rýchlozmrazené potraviny v komorách alebo skrinách na mrazenie potravín.
- 4) Je potrebné predchádzať nadmernému zvýšeniu teploty mrazených potravín pri rozmrazovaní chladiaceho zariadenia, napríklad zabaliť mrazené potraviny do niekoľkých vrstiev novín.
- 5) Zvýšenie teploty mrazených potravín pri ručnom rozmrazovaní, údržbe alebo čistení môže skrátiť dobu skladovania.

1.7 Výstrahy týkajúce sa likvidácie

 Chladička a penový materiál používaný v chladničke sú horľavé. Keď je teda chladička vyradená, musí byť udržiavaná mimo dosahu akýchkoľvek zdrojov požiaru a musí byť recyklovaná špeciálnou recyklačnou spoločnosťou s príslušnou kvalifikáciou inak než spaľovaním, aby sa zabránilo poškodeniu životného prostredia alebo iným škodám.

 Pri likvidácii chladničky demontujte dvere a odstráňte tesnenie dverí a police. Dvere a police umiestnite na správne miesto, aby nedošlo k zachyteniu dieťaťa.



Správna likvidácia tohto výrobku:

Toto označenie znamená, že tento výrobok by nemal byť likvidovaný spolu s iným komunálnym odpadom v celej EÚ. Aby sa zabránilo možnému znečisteniu životného prostredia alebo poškodeniu zdravia ľudí spôsobenému nekontrolovanou likvidáciou odpadu, recyklujte ho zodpovedným spôsobom na podporu opätovného využitia hmotných surovín. Na vrátenie použitého zariadenia použite zberné systémy alebo sa obráťte na predajcu, u ktorého bol výrobok zakúpený. Tento výrobok odovzdajú na recykliáciu bezpečne pre životné prostredie.

2 Správne používanie chladničky

2.1 Umiestnenie

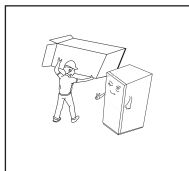

- Pred použitím odstráňte z chladničky všetok obalový materiál vrátane spodných vankúšov, penových podložiek a pásov. Odtrhnite ochrannú fóliu na dverách a tele chladničky.

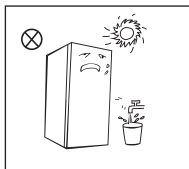

- Držte mimo dosahu tepla a priameho slnečného svetla. Neumiestňujte mrazničku na vlhké ani vodnaté miesta, aby ste zabránili hrdzaveniu alebo zníženiu izolačného účinku.
- Nestriekajte a neoplachujte chladničku; neďávajte chladničku na vlhké miesta, ktoré môžu byť ľahko postriekané vodou, aby nedošlo k ovplyvneniu elektrických izolačných vlastností chladničky.

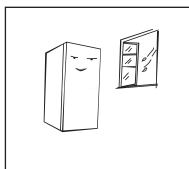

- Chladnička je umiestnená na dobre vetranom interiérovom mieste; povrch musí byť rovný a pevný (ak je chladnička nestabilná, otočením doľava alebo doprava nastavte vyrovnávacie koliesko).

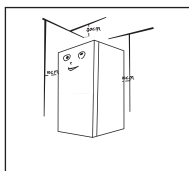

- Nad chladničkou musí byť viac než 30 cm miesta a chladnička by mala byť umiestnená pri stene vo vzdialenosti viac než 10 cm, aby sa uľahčil odvod tepla.



Preventívne opatrenia pred umiestnením:

Informácie uvedené v návode na obsluhu sú len orientačné. Skutočný výrobok môže byť odlišný. Pred inštaláciou a nastavením príslušenstva sa musí zabezpečiť, aby bola chladnička odpojená od napájania.

Pri manipulácii dbajte na to, aby vám výrobok nespadol a nespôsobil úraz.

2.2 Vyrovnávací noha

1) Schematický náčrt vyrovnávací nohy

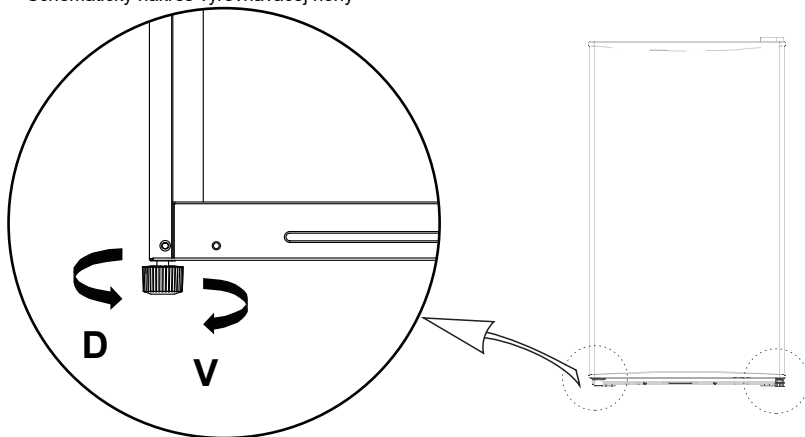





(Hore znázornený obrázok je len ilustračný. Skutočná konfigurácia závisí od reálneho výrobku alebo vyhlásenia distribútora.)

2) Postupy nastavenia:

- a. Otáčaním nohy v smere hodinových ručičiek chladničku zdvíhate.
- b. Otáčaním nohy proti smeru hodinových ručičiek chladničku dávate nižšie.
- c. Nastavte pravú a ľavú nohu podľa hore uvedených postupov do vodorovnej úrovne.

2.3 Výmena pravých-ľavých dveríok

| Zoznam nástrojov poskytnutých používateľovi | | | |
|---|----------------------------|---|---|
|  | Krížový skrutkovač |  | Nôž na tmel Skrutkovač s tenkou hlavou |
|  | 5/16-palcový nástrčný kľúč |  | Maskovacia páska |

| Diely používané pri opačnom umiestnení dverí | | | |
|--|------------------------------|-------|---|
| Číslo | Meno | Číslo | Poznámka |
| 1 | Vrchný kĺb | 1 | Vopred nainštalovaný na chladničke, používa sa, aj keď sú dvere prevrátené |
| 2 | Kryt kľubu | 1 | Vopred nainštalovaný na chladničke, používa sa, aj keď sú dvere prevrátené |
| 3 | Závitová zaistovacia skrutka | 5 | Vopred nainštalovaný na chladničke, používa sa, aj keď sú dvere prevrátené |
| 4 | Kryt otvoru | 1 | Vopred nainštalované na uzáveroch dverí, používa sa, aj keď sú dvere prevrátené |
| 5 | Kolík | 2 | Vopred nainštalovaný na chladničke, používa sa, aj keď sú dvere prevrátené |
| 6 | Zostava dolného závesu | 1 | Vopred nainštalovaný na chladničke, používa sa, aj keď sú dvere prevrátené |
| 7 | Vyrovnávacia nožička | 1 | Vopred nainštalovaný na chladničke, používa sa, aj keď sú dvere prevrátené |
| 8 | Zarážka | 1 | Predinštalované na uzáveroch dverí, stále sa používa, keď sú dvere prevrátené |
| 9 | Závitová skrutka | 1 | Vopred nainštalované na uzáveroch dverí, používa sa, aj keď sú dvere prevrátené |

- 1) Vypnite chladničku a vyťahnite všetky veci zo zásobníkov na dverách.
- 2) Demontujte kryt závesu, skrutky a horný záves a odstráňte kryt otvoru a kolíky z druhej strany.

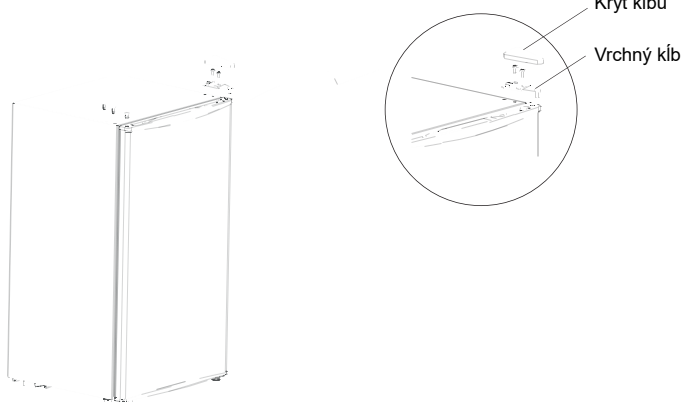

- 3) Najskôr odnímate dveria, potom odnímate zostavu spodného pántu a vyrovnávaciu nožičku, vymeňte polohy zostavy spodného pántu a vyrovnávacej nožičky a nainštalujte ich.

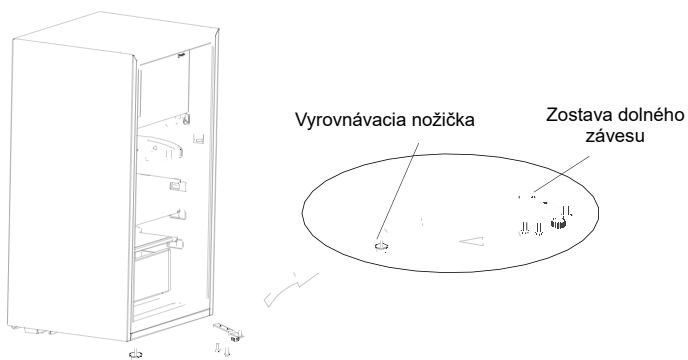

(Hore znázornený obrázok je len ilustračný. Skutočná konfigurácia závisí od reálneho výrobku alebo vyhlásenia distribútora.)

- 4) Demontujte zátku pod dvierkami a potom zátku namontujte na druhej strane.

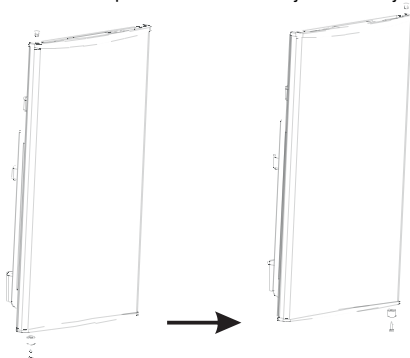

- 5) Nainštalujte dvierka na zostavu spodného závesu a potom postupne nainštalujte horný záves, kryt závesu, kolíky a uzáver otvoru.

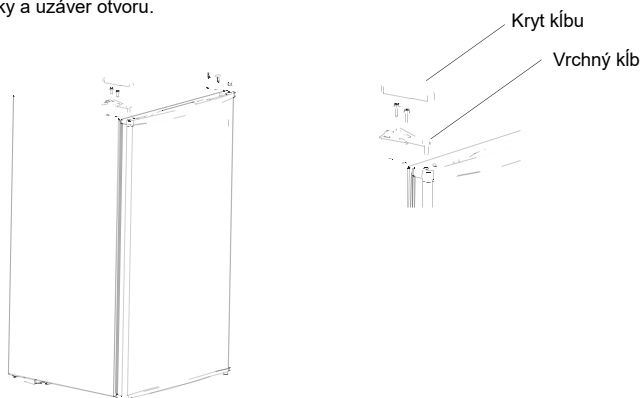

(Hore znázornený obrázok je len ilustračný. Skutočná konfigurácia závisí od reálneho výrobku alebo vyhlásenia distribútora.)

2.4 Výmena Svetla (voliteľné)

Všetky výmeny alebo údržbu LED svetiel musí robiť výrobca, jeho servisný zástupca alebo podobne kvalifikovaná osoba. Pri výmene je potrebné odpojiť napájanie.

(Vyššie uvedené slúži len na referenčné účely. Skutočná konfigurácia závisí od reálneho výrobku alebo vyhlásenia distribútora.)

2.5 Začiatok používania

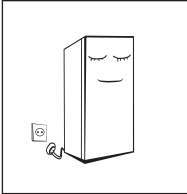

- Pred prvým spustením nechajte chladničku stáť pol hodiny, až potom ju zapojte do elektrickej zásuvky.
- Pred vložením akýchkoľvek čerstvých alebo mrazených potravín by mala byť chladnička v prevádzke 2 až 3 hodiny alebo v lete viac ako 4 hodiny (keď je okolitá teplota vysoká).

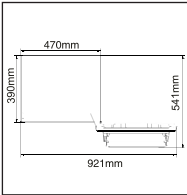

- Nechajte dostatok miesta na pohodlné otváranie dverí a zásuviek.

2.6 Tipy na úsporu energie

- Spotrebič by mal byť umiestnený na najchladnejšom mieste miestnosti, mimo dosah zariadení produkujúcich teplo alebo vykurovacích potrubí a mimo priameho slnečného žiarenia.
- Pred vložením do spotrebiča sa musia teplé jedlá ochladiť na izbovú teplotu. Preťaženie spotrebiča núti kompresor pracovať dlhšie. Potraviny, ktoré sa mrazia príliš pomaly, môžu stratiť kvalitu alebo sa pokaziť.
- Nezabudnite potraviny správne zabaliť a nádoby pred vložením do spotrebiča utrieť do sucha. Toto obmedzuje tvorbu námrazy vo vnútri spotrebiča.
- Úložný box spotrebiča nemá byť obložený hliníkovou fóliou, voskovým papierom ani papierovými utierkami. Vlákna narúšajú cirkuláciu studeného vzduchu, čo znižuje účinnosť spotrebiča.
- Usporiadajte a označte jedlo tak, aby ste obmedzili otváranie dverí a dlhšie hľadanie. Vyberte naraz toľko predmetov, koľko potrebujete, a čo najskôr zatvorte dvere.

3 Štruktúra a funkcie

3.1 Tlačidlá

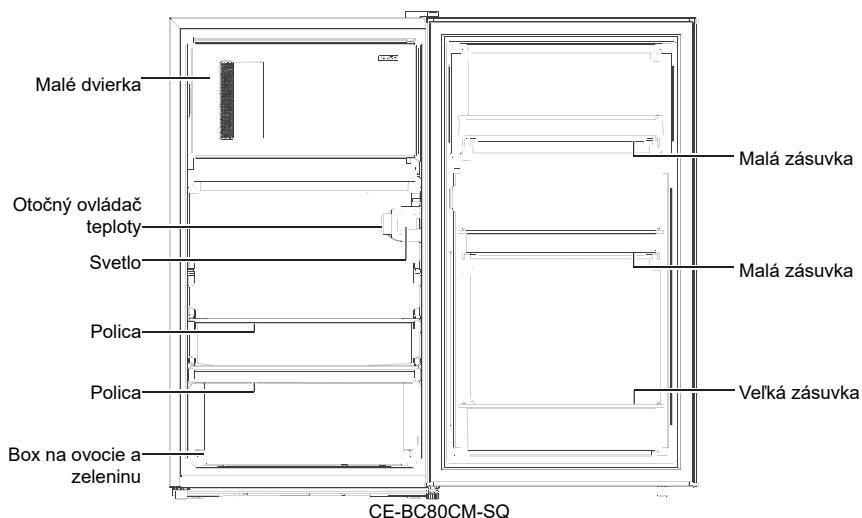

! (Hore znázornený obrázok je len ilustračný. Skutočná konfigurácia závisí od reálneho výrobu alebo vyhlásenia distribútora.)

Chladiaca komora

- Chladiaca komora je vhodná na skladovanie najrôznejších druhov ovocia, zeleniny, nápojov a iných potravín konzumovaných v krátkodobom horizonte. Varené jedlo sa nesmie dávať do chladiacej komory, kým nevychladne na izbovú teplotu. Odporúčaná doba skladovania 3 až 5 dní. Umiestnite potraviny podľa znázornenia na obrázku vyššie a dosiahnete najvyššiu energetickú efektívnosť.
- Pred vložením do chladničky sa odporúča potraviny uzavrieť.
- Do dverí odporúčame umiestniť nápoje vo fľašiach alebo plechovkách a iné predmety.

Poznámka: Skladovanie príliš veľkého množstva potravín počas prevádzky po prvom pripojení k napájaniu môže nepriaznivo ovplyvniť mraziaci účinok chladničky. Skladované potraviny nesmú blokovať výstup vzduchu, inak bude tiež nepriaznivo ovplyvnený zmrazovací účinok.

3.2 Funkcie

(1)

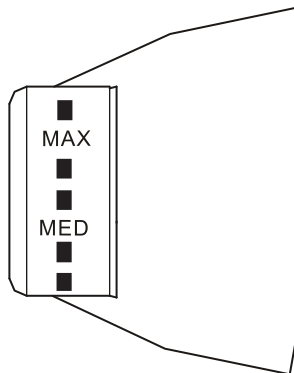

(Hore znázornený obrázok je len ilustračný. Skutočná konfigurácia závisí od reálneho výrobku alebo vyhlásenia distribútora.)

(2)

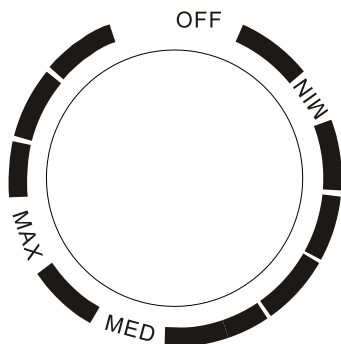

(Hore znázornený obrázok je len ilustračný. Skutočná konfigurácia závisí od reálneho výrobku alebo vyhlásenia distribútora.)

- Otočte ovládací gombík teploty do polohy MAX, ak chcete znížiť vnútornú teplotu chladničky.
- Otočte ovládací gombík teploty do polohy MIN, ak chcete zvýšiť vnútornú teplotu chladničky.
- Slová na gombíku predstavujú iba úroveň teploty, ale nie konkrétnu teplotu; „OFF“ znamená zastavenie činnosti.
- Odporúča sa: „MED“.
- Ak to nie je špeciálne nutné, nenastavujte po celú dobu do polohy MAX, aby nedošlo k námraze na vnútornej vložke chladničky.

4 Údržba chladničky

4.1 Čistenie

- Prach na chladničke zozadu a na zemi je potrebné včas vyčistiť, aby sa zlepšil chladiaci efekt a úspora energie.
- Pravidelne kontrolujte tesnenie dverí, či tam nie sú nečistoty. Vyčistite tesnenie dverí mäkkou handričkou navlhčenou mydlovou vodou alebo zriedeným saponátom.
- Vnútro chladničky je potrebné pravidelne čistiť, aby nepáchla.
- Pred čistením interiéru vypnite napájanie, vyťahnite všetky potraviny, nápoje, poličky, zásuvky atď.
- Mäkkou handričkou alebo špongiou vyčistíte vnútro chladničky roztokom z dvoch polievkových lyžíc sódy bikarbóny a litra teplej vody. Potom opláchnite vodou a dočista utrite. Po vyčistení otvorte dvere a pred opätovným zapnutím nechajte prirodzene vyschnúť.
- Ťažko dosiahnuteľné časti chladničky (napríklad úzke miesta, medzery alebo rohy) sa odporúča pravidelne vyčistiť mäkkou handričkou alebo mäkkou kefkou. V prípade potreby použite pomôcky (napr. tenké tyčinky). Takto zabezpečíte, aby sa v týchto miestach nehromadili žiadne nečistoty a baktérie.
- Nepoužívajte mydlo, saponát, čistiaci prášok, sprejový čistič atď., pretože by mohli spôsobiť zápach vo vnútri chladničky alebo kontaminovať potraviny.
- Vyčistíte podnosy na dverách, poličky a zásuvky mäkkou handričkou navlhčenou mydlovou vodou alebo zriedeným saponátom. Vysušte mäkkou handričkou, prípadne nechajte prirodzene vyschnúť.
- Vonkajší povrch chladničky utrite mäkkou handričkou navlhčenou mydlovou vodou, saponátom atď., a potom utrite dosucha.
- Nepoužívajte tvrdé kefy, čistiace oceľové guľôčky, drôtené kefy, abrazívne prostriedky (napríklad zubné pasty), organické rozpúšťadlá (napríklad alkohol, acetón, banánový olej atď.), vriacu vodu, kyslé ani zásadité predmety, ktoré môžu poškodiť povrch chladničky a interiéru. Vriaca voda a organické rozpúšťadlá, ako je benzén, môžu deformovať alebo poškodiť plastové časti.
- Počas čistenia neoplachujte priamo vodu ani inými tekutinami, aby ste predišli skratom a neovplyvnili elektrickú izoláciu ponorením do tekutiny.



⚠ Pred rozmrazovaním a čistením chladničku odpojte.

4.2 Odmrazovanie

- Vypnite chladničku.
- Vyberte z chladničky jedlo a správne ho odložte, aby sa neroztopilo.
- Vyčistíte odtokové trubice (použite mäkké materiály, aby ste nepoškodili vložku). Pripravte nádoby na vodu na rozmrazenie. (Venujte pozornosť vyčisteniu odtokovej vaničky vody v priestore kompresora, aby nedošlo k prepadu na zem).
- Na odmrázovanie môžete použiť teplotu okolitého prostredia. Na odstránenie námrazy môžete použiť lopatku na ľad (použite plastovú alebo drevenú lopatku na ľad, aby nedošlo k poškodeniu).
- Na urýchlenie odmrázovania môžete použiť aj vhodné množstvo horúcej vody. Suchou utierkou utrite vodu.
- Po odmrázení vložte potraviny naspäť do spotrebiča a chladničku pripojte k napájaniu.

4.3 Nepoužívať

- Výpadok energie: V prípade výpadku prúdu (aj v lete), môžete potraviny vo vnútri spotrebiča uchovávať niekoľko hodín. Počas výpadku energie je nevyhnutné znížiť počet otvorení dvierok a do spotrebiča sa už nesmú dávať čerstvé potraviny.
- Dlhodobé nepoužívanie: Spotrebič odpojte od elektrickej siete a vyčistíte ho. Dvere nechajte otvorené, aby ste predišli vzniku zápachu.
- Presúva sa: Pred premiestnením chladničky vyťahnite von všetky predmety, upevnite páskou sklenené priečky, držiak na zeleninu, zásuvky mraziacej komory atď. a zatiahnite vyrovnávacie nožičky. Zatvorte dvere a upevnite ich páskou. Počas presunu nesmie byť spotrebič položený hore dnom ani vodorovne, nesmie byť ani vystavený silným vibráciám. Sklon počas presunu nesmie byť väčší ako 45°.

⚠ Po spustení musí spotrebič bežať nepretržite. Prevádzka spotrebiča sa spravidla nesmie prerušiť, inak by sa mohla znížiť jeho životnosť.

5 Riešenie problémov

Niektoré jednoduché problémy môžete vyriešiť sami. Ak problém nemožno vyriešiť, obráťte sa na oddelenie popredajných služieb.

| | |
|---------------------------------|---|
| Porucha | Skontrolujte, či je spotrebič zapojený do zásuvky a či má zástrčka dobrý kontakt. Skontrolujte, či nie je napätie nízke. Skontrolujte, či nedošlo k výpadku napájania alebo či nie je vypnutý prerušovač obvodu. |
| Zápach | Aromatické jedlá je potrebné tesne uzavrieť. Skontrolujte, či v chladničke nie sú zhnité potraviny. Výčistite vnútro chladničky. |
| Dlhá prevádzka kompresora | Dlhá prevádzka chladničky je normálna v lete, keď je okolitá teplota vysoká. Neodporúča sa umiestniť do spotrebiča naraz príliš veľa potravín. Pred umiestnením do spotrebiča musí jedlo vychladnúť. Dvere sa otvárajú príliš často. |
| Nefunguje osvetlenie. | Skontrolujte, či je chladnička pripojená k zdroju napájania a či nie je poškodený svetelný indikátor. Svetlo musí vymieňať odborník. |
| Dvierka nemožno správne zavrieť | Dvierka sú zablokované balíkmi jedla. Vložené príliš veľké množstvo jedla. Chladnička je naklonená. |
| Hlasné zvuky | Skontrolujte, či je podlaha rovná a či je chladnička umiestnená stabilne. Skontrolujte, či je príslušenstvo umiestnené na správnom mieste. |
| Medzera tesnenia | Odstráňte cudzorodé predmety z tesnenia dverí. Nahrejte tesnenie dverí a potom ho obnovte vychladnutím (prípadne na neho fúkajte fénom, prípadne použite na zohriatie horúcu utierku). |
| Pretekание zásuvky na vodu | V komore je príliš veľa jedla alebo skladované potraviny obsahujú príliš veľa vody, čo vedie k silnému rozmrazovaniu. Dvere nie sú správne zatvorené, čo vedie k zamrznutiu v dôsledku vstupu vzduchu a zvýšeniu množstva vody v dôsledku rozmrazovania. |
| Horúce bočné steny. | Odvod tepla zabudovaného kondenzátora cez kryt, čo je normálne. Keď sa kryt prehreje z dôvodu vysokej teploty okolia, uskladnenia príliš veľkého množstva potravín alebo vypnutia kompresora, zabezpečte vetranie, ktoré uľahčí odvod tepla. |
| Kondenzácia na povrchu | Kondenzácia na vonkajšom povrchu a tesnení dverí chladničky je normálna, keď je okolitá vlhkosť príliš vysoká. Jednoducho utrite kondenzát čistým uterákom. |
| Ruch | Bzučanie: Kompresor môže počas prevádzky vydávať bzučanie a tieto zvuky sú hlasné, najmä pri štarte alebo zastavení. Je to normálny jav. Výzvanie: Chladivo prúdiace vo vnútri spotrebiča môže vydávať výzvanie, čo je normálne. |

Tabuľka 1 Klimatické triedy

| Trieda | Symbol | Rozsah okolitej teploty v °C |
|-------------------|--------|------------------------------|
| Rozšírená teplota | SN | +10 až +32 |
| Teplota | N | +16 až +32 |
| Subtrópy | ST | +16 až +38 |
| Trópy | T | +16 až +43 |

Rozšírená teplota: „Toto chladiace zariadenie je určené na použitie pri teplotách okolia od 10 °C do 32 °C“;
 Teplota: „Toto chladiace zariadenie je určené na použitie pri teplotách okolia od 16 °C do 32 °C“;
 Subtrópy: „Toto chladiace zariadenie je určené na použitie pri teplotách okolia od 16 °C do 38 °C“;
 Trópy: „Toto chladiace zariadenie je určené na použitie pri teplotách okolia od 16 °C do 43 °C“;
 Ak chladnička funguje mimo klimatickej triedy (rozsah teplôt okolia), pre ktorý je dimenzovaná, nemusí byť schopná udržiavať uspokojivé vnútorné teploty.

Špeciálne pre novú európsku normu

- Objednávané diely v nasledujúcej tabuľke možno získať z kanála :

| Objednávaný diel | Poskytuje | Minimálny čas potrebný na poskytnutie |
|------------------|---|--|
| termostaty | Profesionálny pracovník údržby | Najmenej 7 rokov po uvedení posledného modelu |
| teplotné snímače | Profesionálny pracovník údržby | Najmenej 7 rokov po uvedení posledného modelu |
| plošné spoje | Profesionálny pracovník údržby | Najmenej 7 rokov po uvedení posledného modelu |
| svetelné zdroje | Profesionálny pracovník údržby | Najmenej 7 rokov po uvedení posledného modelu |
| rukoväte dverí | Profesionálni oprávári a koncoví používatelia | Najmenej 7 rokov po uvedení posledného modelu |
| pánty dverí | Profesionálni oprávári a koncoví používatelia | Najmenej 7 rokov po uvedení posledného modelu |
| zásuvky | Profesionálni oprávári a koncoví používatelia | Najmenej 7 rokov po uvedení posledného modelu |
| koše | Profesionálni oprávári a koncoví používatelia | Najmenej 7 rokov po uvedení posledného modelu |
| tesnenie dverí | Profesionálni oprávári a koncoví používatelia | Najmenej 10 rokov po uvedení posledného modelu |

- Najkratšie obdobie na poskytnutie popredajných náhradných dielov je 15 pracovných dní.
- Informácie o modeli a označení modelu v databáze produktov je možné získať naskenovaním webového odkazu na QR kóde (ak je súčasťou produktu) umiestnenom na štítku energetickej účinnosti výrobku.

Vážení zákazník,

1. Ak chcete výrobok vrátiť alebo vymeniť, obráťte sa na obchod, v ktorom ste ho kúpili. Nezabudnite predložiť doklad o kúpe.
2. Ak sa váš výrobok pokazí a je potrebné ho opraviť, kontaktujte poskytovateľa popredajného servisu.

Telefón:

E-mailová adresa: